

FSA 57

STIHL



2 - 22	Gebrauchsanleitung
22 - 40	Instruction Manual
40 - 61	Manual de instrucciones
61 - 78	Skötselansvisning
78 - 97	Käyttöohje
97 - 116	Betjeningsvejledning
116 - 134	Bruksanvisning
134 - 153	Návod k použití
153 - 173	Használati utasítás
173 - 193	Instruções de serviço
193 - 215	Инструкция по эксплуатации
215 - 235	Instrukcja użytkowania
235 - 259	Ръководство за употреба
259 - 279	Instrucțiuni de utilizare



Inhaltsverzeichnis

1	Vorwort.....	2
2	Informationen zu dieser Gebrauchsanleitung.....	2
3	Übersicht.....	3
4	Sicherheitshinweise.....	4
5	Motorsense einsatzbereit machen.....	12
6	Akku laden und LEDs.....	12
7	Motorsense zusammenbauen.....	13
8	Motorsense für den Benutzer einstellen...	14
9	Akku einsetzen und herausnehmen.....	15
10	Motorsense einschalten und ausschalten.	15
11	Motorsense und Akku prüfen.....	15
12	Mit der Motorsense arbeiten.....	16
13	Nach dem Arbeiten.....	16
14	Transportieren.....	16
15	Aufbewahren.....	17
16	Reinigen.....	18
17	Warten.....	18
18	Reparieren.....	18
19	Störungen beheben.....	18
20	Technische Daten.....	19
21	Kombinationen aus Schneidwerkzeugen und Schutzen.....	20
22	Ersatzteile und Zubehör.....	20
23	Entsorgen.....	20
24	EU-Konformitätserklärung.....	21
25	Anschriften.....	21

1 Vorwort

Liebe Kundin, lieber Kunde,

es freut uns, dass Sie sich für STIHL entschieden haben. Wir entwickeln und fertigen unsere Produkte in Spitzenqualität entsprechend der Bedürfnisse unserer Kunden. So entstehen Produkte mit hoher Zuverlässigkeit auch bei extremer Beanspruchung.

STIHL steht auch für Spitzenqualität beim Service. Unser Fachhandel gewährleistet kompetente Beratung und Einweisung sowie eine umfassende technische Betreuung.

STIHL bekennt sich ausdrücklich zu einem nachhaltigen und verantwortungsvollen Umgang mit der Natur. Diese Gebrauchsanleitung soll Sie unterstützen, Ihr STIHL Produkt über eine lange Lebensdauer sicher und umweltfreundlich einzusetzen.

Wir danken Ihnen für Ihr Vertrauen und wünschen Ihnen viel Freude mit Ihrem STIHL Produkt.



Dr. Nikolas Stihl

WICHTIG! VOR GEBRAUCH LESEN UND AUFBEWAHREN.

2 Informationen zu dieser Gebrauchsanleitung

2.1 Geltende Dokumente

- Es gelten die lokalen Sicherheitsvorschriften.
- ▶ Zusätzlich zu dieser Gebrauchsanleitung folgende Dokumente lesen, verstehen und aufbewahren:
 - Gebrauchsanleitung und Verpackung des verwendeten Schneidwerkzeugs
 - Sicherheitshinweise Akku STIHL AK
 - Sicherheitsinformation für STIHL Akkus und Produkte mit eingebautem Akku: www.stihl.com/safety-data-sheets

2.2 Kennzeichnung der Warnhinweise im Text

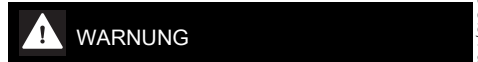

- Der Hinweis weist auf Gefahren hin, die zu schweren Verletzungen oder zum Tod führen können.
 - ▶ Die genannten Maßnahmen können schwere Verletzungen oder Tod vermeiden.



- Der Hinweis weist auf Gefahren hin, die zu Sachschaden führen können.
 - ▶ Die genannten Maßnahmen können Sachschaden vermeiden.

2.3 Symbole im Text

-  Dieses Symbol verweist auf ein Kapitel in dieser Gebrauchsanleitung.

3 Übersicht

3.1 Motorsense, Akku und Ladegerät

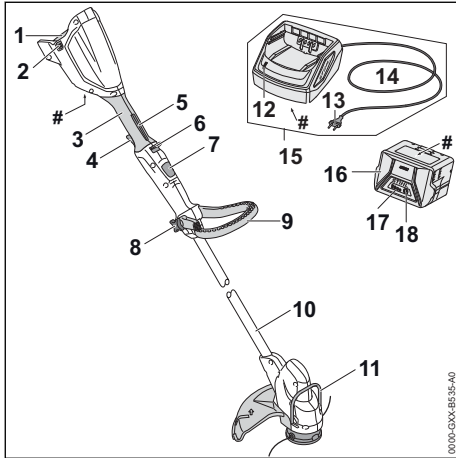

1 Akku-Schacht

Der Akku-Schacht nimmt den Akku auf.

2 Sperrhebel

Der Sperrhebel hält den Akku im Akku-Schacht.

3 Bedienungsgriff

Der Bedienungsgriff dient zum Bedienen, Halten und Führen der Motorsense.

4 Schalthebel

Der Schalthebel schaltet die Motorsense ein und aus.

5 Schalthebelsperre

Die Schalthebelsperre entsperert den Schalthebel.

6 Entsperrschieber

Der Entsperrschieber entsperert zusammen mit der Schalthebelsperre den Schalthebel.

7 Sperrknopf

Der Sperrknopf blockiert die Längenverstellung des Schafts.

8 Sterngriffmutter

Die Sterngriffmutter klemmt den Rundgriff auf dem Schaft fest.

9 Rundgriff

Der Rundgriff dient zum Halten und Führen der Motorsense.

10 Schaft

Der Schaft verbindet alle Bauteile.

11 Abstandhalter

Der Abstandhalter schützt Gegenstände vor Kontakt mit dem Schneidwerkzeug.

12 LED

Die LED zeigt den Status des Ladegeräts an.

13 Netzstecker

Der Netzstecker verbindet die Anschlussleitung mit einer Steckdose

14 Anschlussleitung

Die Anschlussleitung verbindet das Ladegerät mit dem Netzstecker.

15 Ladegerät

Das Ladegerät lädt den Akku.

16 Akku

Der Akku versorgt die Motorsense mit Energie.

17 LEDs

Die LEDs zeigen den Ladezustand des Akkus und Störungen an.

18 Drucktaste

Die Drucktaste aktiviert die LEDs am Akku.

Leistungsschild mit Maschinenummer

3.2 Schutz und Schneidwerkzeuge

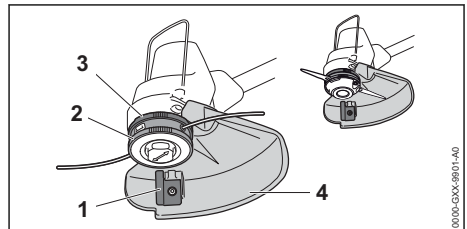

1 Ablängmesser

Das Ablängmesser kürzt die Mähfäden während der Arbeit auf die richtige Länge.

2 Mähkopf

Der Mähkopf hält die Mähfäden.

3 Lüfterrad

Das Lüfterrad kühlt den Elektromotor.

4 Schutz

Der Schutz schützt den Benutzer vor hochgeschleuderten Gegenständen und vor Kontakt mit dem Schneidwerkzeug.

3.3 Symbole

Die Symbole können auf der Motorsense, dem Akku und dem Ladegerät sein und bedeuten Folgendes:

 Dieses Symbol gibt an, in welche Richtung der Entsperrschieber geschoben werden muss.

 Dieses Symbol gibt die Nenndrehzahl des Schneidwerkzeugs an.

 1 LED leuchtet rot. Der Akku ist zu warm oder zu kalt.

 4 LEDs blinken rot. Im Akku besteht eine Störung.

 Die LED leuchtet grün und die LEDs am Akku leuchten oder blinken grün. Der Akku wird geladen.

 Die LED blinkt rot. Zwischen dem Akku und dem Ladegerät besteht kein elektrischer Kontakt oder im Akku oder im Ladegerät besteht eine Störung.

 **LWA** Garantierter Schallleistungspegel nach Richtlinie 2000/14/EG in dB(A) um Schallemissionen von Produkten vergleichbar zu machen.

 Die Angabe neben dem Symbol weist auf den Energieinhalt des Akkus nach Spezifikation des Zellenherstellers hin. Der in der Anwendung zur Verfügung stehende Energieinhalt ist geringer.

 Elektrogerät in einem geschlossenen und trockenen Raum betreiben.

 Produkt nicht mit dem Hausmüll entsorgen.

4 Sicherheitshinweise

4.1 Warnsymbole

4.1.1 Warnsymbole

Die Warnsymbole auf der Motorsense, dem Akku oder dem Ladegerät bedeuten Folgendes:

 Sicherheitshinweise und deren Maßnahmen beachten.

 Gebrauchsanleitung lesen, verstehen und aufbewahren.

 Schutzbrille tragen.

 Sicherheitshinweise zu hochgeschleuderten Gegenständen und deren Maßnahmen beachten.

 Akku während Arbeitsunterbrechungen, des Transports, der Aufbewahrung, Wartung oder Reparatur herausnehmen.

 Motorsense und Ladegerät vor Regen und Feuchtigkeit schützen.

 Sicherheitsabstand einhalten.

 Akku vor Hitze und Feuer schützen.

 Akku vor Regen und Feuchtigkeit schützen und nicht in Flüssigkeiten tauchen.

 Zulässigen Temperaturbereich des Akkus einhalten.

4.2 Bestimmungsgemäße Verwendung

Die Motorsense STIHL FSA 57 dient zum Mähen von Gras.

Die Motorsense darf bei Regen nicht verwendet werden.

Der Akku STIHL AK versorgt die Motorsense mit Energie.

Das Ladegerät STIHL AL 101 lädt den Akku STIHL AK.

▲ WARNUNG

- Akkus und Ladegeräte, die nicht von STIHL für die Motorsense freigegeben sind, können Brände und Explosionen auslösen. Personen können schwer verletzt oder getötet werden und Sachschaden kann entstehen.
 - ▶ Motorsense mit einem Akku STIHL AK verwenden.
 - ▶ Akku STIHL AK mit einem Ladegerät STIHL AL 101, AL 301 oder AL 500 laden.
- Falls die Motorsense, der Akku oder das Ladegerät nicht bestimmungsgemäß verwendet werden, können Personen schwer verletzt oder getötet werden und Sachschaden kann entstehen.
 - ▶ Motorsense, Akku und Ladegerät so verwenden, wie es in dieser Gebrauchsanleitung beschrieben ist.

4.3 Anforderungen an den Benutzer

▲ WARNUNG

- Benutzer ohne eine Unterweisung können die Gefahren der Motorsense, des Akkus und des Ladegeräts nicht erkennen oder nicht einschätzen. Der Benutzer oder andere Personen können schwer verletzt oder getötet werden.



- ▶ Gebrauchsanleitung lesen, verstehen und aufbewahren.

- ▶ Falls die Motorsense, der Akku oder das Ladegerät an eine andere Person weitergegeben wird: Gebrauchsanleitung mitgeben.
- ▶ Sicherstellen, dass der Benutzer folgende Anforderungen erfüllt:
 - Der Benutzer ist ausgeruht.

– Der Benutzer ist körperlich, sensorisch und geistig fähig, die Motorsense, den Akku und das Ladegerät zu bedienen und damit zu arbeiten. Falls der Benutzer körperlich, sensorisch oder geistig eingeschränkt dazu fähig ist, darf der Benutzer nur unter Aufsicht oder nach Anweisung durch eine verantwortliche Person damit arbeiten.

– Der Benutzer kann die Gefahren der Motorsense, des Akkus und des Ladegeräts erkennen und einschätzen.

– Der Benutzer ist volljährig oder der Benutzer wird entsprechend nationaler Regelungen unter Aufsicht in einem Beruf ausgebildet.

– Der Benutzer hat eine Unterweisung von einem STIHL Fachhändler oder einer fachkundigen Person erhalten, bevor er das erste Mal mit der Motorsense arbeitet und das Ladegerät verwendet.

– Der Benutzer ist nicht durch Alkohol, Medikamente oder Drogen beeinträchtigt.

- ▶ Falls Unklarheiten bestehen: Einen STIHL Fachhändler aufsuchen.

4.4 Bekleidung und Ausstattung

▲ WARNUNG

- Während der Arbeit können Gegenstände mit hoher Geschwindigkeit hochgeschleudert werden. Der Benutzer kann verletzt werden.



- ▶ Eine eng anliegende Schutzbrille tragen. Geeignete Schutzbrillen sind nach Norm EN 166 oder nach nationalen Vorschriften geprüft und mit der entsprechenden Kennzeichnung im Handel erhältlich.

- ▶ Einen Gesichtsschutz tragen.
- ▶ Eine lange Hose aus widerstandsfähigem Material tragen.
- Während der Arbeit kann Staub aufgewirbelt werden. Eingatemeter Staub kann die Gesundheit schädigen und allergische Reaktionen auslösen.
 - ▶ Falls Staub aufgewirbelt wird: Eine Staubschutzmaske tragen.
- Ungeeignete Bekleidung kann sich in Holz, Gestrüpp und in der Motorsense verfangen. Benutzer ohne geeignete Bekleidung können schwer verletzt werden.
 - ▶ Eng anliegende Bekleidung tragen.
 - ▶ Schals und Schmuck ablegen.
- Während der Arbeit kann der Benutzer in Kontakt mit dem rotierenden Schneidwerkzeug kommen. Der Benutzer kann schwer verletzt werden.
 - ▶ Schuhwerk aus widerstandsfähigem Material tragen.
 - ▶ Eine lange Hose aus widerstandsfähigem Material tragen.
- Beim Anbau und Abbau des Schneidwerkzeugs und während der Reinigung oder War-

tung kann der Benutzer in Kontakt mit dem Schneidwerkzeug oder dem Ablängmesser kommen. Der Benutzer kann verletzt werden.

- ▶ Arbeitshandschuhe aus widerstandsfähigem Material tragen.
- Falls der Benutzer ungeeignetes Schuhwerk trägt, kann er ausrutschen. Der Benutzer kann verletzt werden.
 - ▶ Festes, geschlossenes Schuhwerk mit griffiger Sohle tragen.

4.5 Arbeitsbereich und Umgebung

4.5.1 Motorsense

▲ WARNUNG

- Unbeteiligte Personen, Kinder und Tiere können die Gefahren der Motorsense und hochgeschleuderte Gegenstände nicht erkennen und nicht einschätzen. Unbeteiligte Personen, Kinder und Tiere können schwer verletzt werden und Sachschaden kann entstehen.



- ▶ Unbeteiligte Personen, Kinder und Tiere im Umkreis von 15 m um den Arbeitsbereich fernhalten.

- ▶ Einen Abstand von 15 m zu Gegenständen einhalten.
- ▶ Motorsense nicht unbeaufsichtigt lassen.
- ▶ Sicherstellen, dass Kinder nicht mit der Motorsense spielen können.
- Die Motorsense ist nicht wassergeschützt. Falls im Regen oder in feuchter Umgebung gearbeitet wird, kann es zu einem elektrischen Schlag kommen. Der Benutzer kann verletzt werden und die Motorsense kann beschädigt werden.



- ▶ Nicht im Regen und nicht in feuchter Umgebung arbeiten.

- Elektrische Bauteile der Motorsense können Funken erzeugen. Funken können in leicht brennbarer oder explosiver Umgebung Brände und Explosionen auslösen. Personen können schwer verletzt oder getötet werden und Sachschaden kann entstehen.
 - ▶ Nicht in einer leicht brennbaren und nicht in einer explosiven Umgebung arbeiten.

4.5.2 Akku

▲ WARNUNG

- Unbeteiligte Personen, Kinder und Tiere können die Gefahren des Akkus nicht erkennen und nicht einschätzen. Unbeteiligte Personen,

Kinder und Tiere können schwer verletzt werden.

- ▶ Unbeteiligte Personen, Kinder und Tiere fernhalten.
- ▶ Akku nicht unbeaufsichtigt lassen.
- ▶ Sicherstellen, dass Kinder nicht mit dem Akku spielen können.
- Der Akku ist nicht gegen alle Umgebungseinflüsse geschützt. Falls der Akku bestimmten Umgebungseinflüssen ausgesetzt ist, kann der Akku in Brand geraten, explodieren oder irreparabel beschädigt werden. Personen können schwer verletzt werden und Sachschaden kann entstehen.



- ▶ Akku vor Hitze und Feuer schützen.
- ▶ Akku nicht ins Feuer werfen.



- ▶ Akku im Temperaturbereich zwischen - 10 °C und + 50 °C einsetzen und aufbewahren.



- ▶ Akku vor Regen und Feuchtigkeit schützen und nicht in Flüssigkeiten tauchen.

- ▶ Akku von metallischen Kleinteilen fernhalten.
- ▶ Akku nicht hohem Druck aussetzen.
- ▶ Akku nicht Mikrowellen aussetzen.
- ▶ Akku vor Chemikalien und vor Salzen schützen.

4.5.3 Ladegerät

▲ WARNUNG

- Unbeteiligte Personen, Kinder und Tiere können die Gefahren des Ladegeräts und des elektrischen Stroms nicht erkennen und nicht einschätzen. Unbeteiligte Personen, Kinder und Tiere können schwer verletzt oder getötet werden.
 - ▶ Unbeteiligte Personen, Kinder und Tiere fernhalten.
- ▶ Sicherstellen, dass Kinder nicht mit dem Ladegerät spielen können.
- Das Ladegerät ist nicht wassergeschützt. Falls im Regen oder in feuchter Umgebung gearbeitet wird, kann es zu einem elektrischen Schlag kommen. Der Benutzer kann verletzt werden und das Ladegerät kann beschädigt werden.



- ▶ Nicht im Regen und nicht in feuchter Umgebung betreiben.
- Das Ladegerät ist nicht gegen alle Umgebungseinflüsse geschützt. Falls das Ladegerät bestimmten Umgebungseinflüssen ausgesetzt ist, kann das Ladegerät in Brand geraten oder explodieren. Personen können schwer verletzt werden und Sachschaden kann entstehen.
 - ▶ Ladegerät in einem geschlossenen und trockenen Raum betreiben.
 - ▶ Ladegerät nicht in einer leicht brennbaren und nicht in einer explosiven Umgebung betreiben.
 - ▶ Ladegerät nicht auf einem leicht brennbaren Untergrund betreiben.
 - ▶ Ladegerät im Temperaturbereich zwischen + 5 °C und + 40 °C einsetzen und aufbewahren.
- Personen können über die Anschlussleitung stolpern. Personen können verletzt werden und das Ladegerät kann beschädigt werden.
 - ▶ Anschlussleitung flach auf dem Boden verlegen.
- ▶ Motorsense nicht verändern. Ausnahme: Anbau einer in dieser Gebrauchsanleitung angegebenen Kombination aus Schneidwerkzeug und Schutz.
- ▶ Falls die Bedienungselemente nicht funktionieren: Nicht mit der Motorsense arbeiten.
- ▶ Schneidwerkzeuge aus Metall nicht anbauen.
- ▶ Original STIHL Zubehör für diese Motorsense anbauen.
- ▶ Schneidwerkzeug und Schutz so anbauen, wie es in dieser Gebrauchsanleitung beschrieben ist.
- ▶ Zubehör so anbauen, wie es in dieser Gebrauchsanleitung oder in der Gebrauchsanleitung des Zubehörs beschrieben ist.
- ▶ Gegenstände nicht in die Öffnungen der Motorsense stecken.
- ▶ Abgenutzte oder beschädigte Hinweisschilder ersetzen.
- ▶ Falls Unklarheiten bestehen: Einen STIHL Fachhändler aufsuchen.

4.6 Sicherheitsgerechter Zustand

4.6.1 Motorsense

Die Motorsense ist im sicherheitsgerechten Zustand, falls folgende Bedingungen erfüllt sind:

- Die Motorsense ist unbeschädigt.
- Die Motorsense ist sauber und trocken.
- Die Bedienungselemente funktionieren und sind unverändert.
- Eine in dieser Gebrauchsanleitung angegebene Kombination aus Schneidwerkzeug und Schutz ist angebaut.
- Das Schneidwerkzeug und der Schutz sind richtig angebaut.
- Original STIHL Zubehör für diese Motorsense ist angebaut.
- Das Zubehör ist richtig angebaut.

▲ WARNUNG

- In einem nicht sicherheitsgerechten Zustand können Bauteile nicht mehr richtig funktionieren und Sicherheitseinrichtungen außer Kraft gesetzt werden. Personen können schwer verletzt oder getötet werden.
 - ▶ Mit einer unbeschädigten Motorsense arbeiten.
 - ▶ Falls die Motorsense verschmutzt oder nass ist: Motorsense reinigen und trocknen lassen.

4.6.2 Schutz

Der Schutz ist im sicherheitsgerechten Zustand, falls folgende Bedingungen erfüllt sind:

- Der Schutz ist unbeschädigt.
- Das Ablängmesser ist richtig angebaut.

▲ WARNUNG

- In einem nicht sicherheitsgerechten Zustand können Bauteile nicht mehr richtig funktionieren und Sicherheitseinrichtungen außer Kraft gesetzt werden. Der Benutzer kann schwer verletzt werden.
 - ▶ Mit einem unbeschädigten Schutz arbeiten.
 - ▶ Mit einem richtig angebauten Ablängmesser arbeiten.
 - ▶ Falls Unklarheiten bestehen: Einen STIHL Fachhändler aufsuchen.

4.6.3 Mähkopf

Der Mähkopf ist im sicherheitsgerechten Zustand, falls folgende Bedingungen erfüllt sind:

- Der Mähkopf ist unbeschädigt.
- Der Mähkopf ist nicht blockiert.
- Die Mähfäden sind richtig angebaut.
- Falls ein Mähkopf PolyCut mit Kunststoffmessern verwendet wird:
 - Die Kunststoffmesser sind unbeschädigt und ohne Risse.
 - Die Kunststoffmesser sind richtig angebaut.
- Die Verschleißgrenzen sind nicht überschritten.

▲ WARNUNG

- In einem nicht sicherheitsgerechten Zustand können sich Teile des Mähkopfs, der Mähfäden oder der Kunststoffmesser lösen und weggeschleudert werden. Personen können schwer verletzt werden.
 - ▶ Mit einem unbeschädigten Mähkopf arbeiten.
 - ▶ Falls ein Mähkopf PolyCut mit Kunststoffmessern verwendet wird: Mit unbeschädigten Kunststoffmessern arbeiten.
 - ▶ Mähfäden oder Kunststoffmesser nicht durch Gegenstände aus Metall ersetzen.
 - ▶ Verschleißgrenzen beachten und einhalten.
 - ▶ Falls Unklarheiten bestehen: Einen STIHL Fachhändler aufsuchen.

4.6.4 Akku

Der Akku ist im sicherheitsgerechten Zustand, falls folgende Bedingungen erfüllt sind:

- Der Akku ist unbeschädigt.
- Der Akku ist sauber und trocken.
- Der Akku funktioniert und ist unverändert.

▲ WARNUNG

- In einem nicht sicherheitsgerechten Zustand kann der Akku nicht mehr sicher funktionieren. Personen können schwer verletzt werden.
 - ▶ Mit einem unbeschädigten und funktionierenden Akku arbeiten.
 - ▶ Einen beschädigten oder defekten Akku nicht laden.
 - ▶ Falls der Akku verschmutzt oder nass ist: Akku reinigen und trocknen lassen.
 - ▶ Akku nicht verändern.
 - ▶ Gegenstände nicht in die Öffnungen des Akkus stecken.
 - ▶ Elektrische Kontakte des Akkus nicht mit metallischen Gegenständen verbinden und kurzschließen.
 - ▶ Akku nicht öffnen.
 - ▶ Abgenutzte oder beschädigte Hinweisschilder ersetzen.
- Aus einem beschädigten Akku kann Flüssigkeit austreten. Falls die Flüssigkeit mit der Haut oder den Augen in Kontakt kommt, können die Haut oder die Augen gereizt werden.
 - ▶ Kontakt mit der Flüssigkeit vermeiden.
 - ▶ Falls Kontakt mit der Haut aufgetreten ist: Betroffene Hautstellen mit reichlich Wasser und Seife abwaschen.
 - ▶ Falls Kontakt mit den Augen aufgetreten ist: Augen mindestens 15 Minuten mit reichlich Wasser spülen und einen Arzt aufsuchen.

- Ein beschädigter oder defekter Akku kann ungewöhnlich riechen, rauchen oder brennen. Personen können schwer verletzt oder getötet werden und Sachschaden kann entstehen.
 - ▶ Falls der Akku ungewöhnlich riecht oder raucht: Akku nicht verwenden und von brennbaren Stoffen fernhalten.
 - ▶ Falls der Akku brennt: Versuchen, den Akku mit einem Feuerlöscher oder Wasser zu löschen.

4.6.5 Ladegerät

Das Ladegerät ist im sicherheitsgerechten Zustand, falls folgende Bedingungen erfüllt sind:

- Das Ladegerät ist unbeschädigt.
- Das Ladegerät ist sauber und trocken.

▲ WARNUNG

- In einem nicht sicherheitsgerechten Zustand können Bauteile nicht mehr richtig funktionieren und Sicherheitseinrichtungen außer Kraft gesetzt werden. Personen können schwer verletzt oder getötet werden.
 - ▶ Ein unbeschädigtes Ladegerät verwenden.
 - ▶ Falls das Ladegerät verschmutzt oder nass ist: Ladegerät reinigen und trocknen lassen.
 - ▶ Ladegerät nicht verändern.
 - ▶ Gegenstände nicht in die Öffnungen des Ladegeräts stecken.
 - ▶ Elektrische Kontakte des Ladegeräts nicht mit metallischen Gegenständen verbinden und kurzschließen.
 - ▶ Ladegerät nicht öffnen.

4.7 Arbeiten

▲ WARNUNG

- Der Benutzer kann in bestimmten Situationen nicht mehr konzentriert arbeiten. Der Benutzer kann stolpern, fallen und schwer verletzt werden.
 - ▶ Ruhig und überlegt arbeiten.
 - ▶ Falls die Lichtverhältnisse und Sichtverhältnisse schlecht sind: Nicht mit der Motorsense arbeiten.
 - ▶ Motorsense alleine bedienen.
 - ▶ Schneidwerkzeug bodennah führen.
 - ▶ Auf Hindernisse achten.
 - ▶ Auf dem Boden stehend arbeiten und das Gleichgewicht halten.
 - ▶ Falls Ermüdungserscheinungen auftreten: Eine Arbeitspause einlegen.
- Das sich drehende Schneidwerkzeug kann den Benutzer schneiden. Der Benutzer kann schwer verletzt werden.

- ▶ Sich drehendes Schneidwerkzeug nicht berühren.
- ▶ Falls das Schneidwerkzeug durch einen Gegenstand blockiert ist: Motorsense ausschalten und Akku herausnehmen. Erst dann den Gegenstand beseitigen.
- Falls sich die Motorsense während der Arbeit verändert oder sich ungewohnt verhält, kann die Motorsense in einem nicht sicherheitsgerechten Zustand sein. Personen können schwer verletzt werden und Sachschaden kann entstehen.
 - ▶ Arbeit beenden, Akku herausnehmen und einen STIHL Fachhändler aufsuchen.
- Während der Arbeit können Vibrationen durch die Motorsense entstehen.
 - ▶ Handschuhe tragen.
 - ▶ Arbeitspausen machen.
 - ▶ Falls Anzeichen einer Durchblutungsstörung auftreten: Einen Arzt aufsuchen.
- Falls während der Arbeit das Schneidwerkzeug auf einen fremden Gegenstand trifft, kann dieser oder Teile davon mit hoher Geschwindigkeit hochgeschleudert werden. Personen können verletzt werden und Sachschaden kann entstehen.
 - ▶ Fremde Gegenstände aus dem Arbeitsbereich entfernen.
- Falls das sich drehende Schneidwerkzeug auf einen harten Gegenstand trifft, können Funken entstehen und das Schneidwerkzeug beschädigt werden. Funken können in leicht brennbare Umgebung Brände auslösen. Personen können schwer verletzt oder getötet werden und Sachschaden kann entstehen.
 - ▶ Nicht in einer leicht brennbaren Umgebung arbeiten.
 - ▶ Sicherstellen, dass das Schneidwerkzeug im sicherheitsgerechten Zustand ist.
- Wenn der Schalthebel losgelassen wird, dreht sich das Schneidwerkzeug noch kurze Zeit weiter. Personen können schwer verletzt werden.
 - ▶ Warten, bis das Schneidwerkzeug sich nicht mehr dreht.

4.8 Laden

⚠ WARNUNG

- Während des Ladens kann ein beschädigtes oder ein defektes Ladegerät ungewöhnlich riechen oder rauchen. Personen können verletzt werden und Sachschaden kann entstehen.
 - ▶ Netzstecker aus der Steckdose ziehen.
- Das Ladegerät kann bei unzureichender Wärmeabfuhr überhitzen und einen Brand auslö-

sen. Personen können schwer verletzt oder getötet werden und Sachschaden kann entstehen.

- ▶ Ladegerät nicht abdecken.

4.9 Elektrisch anschließen

Kontakt mit stromführenden Bauteilen kann durch folgende Ursachen entstehen:

- Die Anschlussleitung oder die Verlängerungsleitung ist beschädigt.
- Der Netzstecker der Anschlussleitung oder der Verlängerungsleitung ist beschädigt.
- Die Steckdose ist nicht richtig installiert.

⚠ GEFAHR

- Kontakt mit stromführenden Bauteilen kann zu einem Stromschlag führen. Der Benutzer kann schwer verletzt oder getötet werden.

- ▶ Sicherstellen, dass die Anschlussleitung, Verlängerungsleitung und deren Netzstecker unbeschädigt sind.



Falls die Anschlussleitung oder die Verlängerungsleitung beschädigt ist:

- ▶ Beschädigte Stelle nicht berühren.
- ▶ Netzstecker aus der Steckdose ziehen.
- ▶ Anschlussleitung, Verlängerungsleitung und deren Netzstecker mit trockenen Händen anfassen.
- ▶ Netzstecker der Anschlussleitung oder Verlängerungsleitung in eine richtig installierte und abgesicherte Steckdose mit Schutzkontakt stecken.
- ▶ Ladegerät über einen Fehlerstrom-Schutzschalter (30 mA, 30 ms) anschließen.
- Eine beschädigte oder ungeeignete Verlängerungsleitung kann zu einem elektrischen Schlag führen. Personen können schwer verletzt oder getötet werden.
 - ▶ Eine Verlängerungsleitung mit dem richtigen Leitungsquerschnitt verwenden, 20.4.

⚠ WARNUNG

- Während des Ladens kann eine falsche Netzspannung oder eine falsche Netzfrequenz zu einer Überspannung in dem Ladegerät führen. Das Ladegerät kann beschädigt werden.
 - ▶ Sicherstellen, dass die Netzspannung und die Netzfrequenz des Stromnetzes mit den Angaben auf dem Leistungsschild des Ladegeräts übereinstimmen.
- Falls das Ladegerät an eine Mehrfachsteckdose angeschlossen ist, können während des Ladens elektrische Bauteile überlastet werden. Die elektrischen Bauteile können sich

erwärmen und einen Brand auslösen. Personen können sich schwer verletzen oder getötet werden und Sachschaden kann entstehen.

- ▶ Sicherstellen, dass die Leistungsangaben auf der Mehrfachsteckdose durch die Angaben auf dem Leistungsschild des Ladegeräts und aller an die Mehrfachsteckdose angeschlossener Elektrogeräte in Summe nicht überschritten werden.
- Eine falsch verlegte Anschlussleitung und Verlängerungsleitung kann beschädigt werden und Personen können darüber stolpern. Personen können verletzt werden und die Anschlussleitung oder Verlängerungsleitung kann beschädigt werden.
 - ▶ Anschlussleitung und Verlängerungsleitung so verlegen und kennzeichnen, dass Personen nicht stolpern können.
 - ▶ Anschlussleitung und Verlängerungsleitung so verlegen, dass sie nicht gespannt oder verwickelt sind.
 - ▶ Anschlussleitung und Verlängerungsleitung so verlegen, dass sie nicht beschädigt, geknickt oder gequetscht werden oder scheuern.
 - ▶ Anschlussleitung und Verlängerungsleitung vor Hitze, Öl und Chemikalien schützen.
 - ▶ Anschlussleitung und Verlängerungsleitung auf einem trockenen Untergrund verlegen.
- Während der Arbeit erwärmt sich die Verlängerungsleitung. Wenn die Wärme nicht abfließen kann, kann die Wärme einen Brand auslösen.
 - ▶ Falls eine Kabeltrommel verwendet wird: Kabeltrommel vollständig abwickeln.
- Falls elektrische Leitungen und Rohre in der Wand verlaufen, können diese beschädigt werden, wenn das Ladegerät an der Wand montiert wird. Kontakt mit elektrischen Leitungen kann zu einem Stromschlag führen. Personen können schwer verletzt werden und Sachschaden kann entstehen.
 - ▶ Sicherstellen, dass an der vorgesehenen Stelle keine elektrische Leitungen und Rohre in der Wand verlaufen.
- Falls das Ladegerät nicht wie in dieser Gebrauchsanleitung beschrieben an der Wand montiert ist, kann das Ladegerät oder der Akku herunterfallen oder das Ladegerät zu heiß werden. Personen können verletzt werden und Sachschaden kann entstehen.
 - ▶ Ladegerät so an eine Wand montieren, wie es in dieser Gebrauchsanleitung beschrieben ist.
- Falls das Ladegerät mit eingesetztem Akku an eine Wand montiert wird, kann der Akku aus

dem Ladegerät fallen. Personen können verletzt werden und Sachschaden kann entstehen.

- ▶ Zuerst Ladegerät an die Wand montieren und dann Akku einsetzen.

4.10 Transportieren

4.10.1 Motorsense

⚠ WARNUNG

- Während des Transports kann die Motorsense umkippen oder sich bewegen. Personen können verletzt werden und Sachschaden kann entstehen.



- ▶ Akku herausnehmen.
- ▶ Motorsense mit Spanngurten, Riemen oder einem Netz so sichern, dass sie nicht umkippen und sich nicht bewegen kann.

4.10.2 Akku

⚠ WARNUNG

- Der Akku ist nicht gegen alle Umgebungseinflüsse geschützt. Falls der Akku bestimmten Umgebungseinflüssen ausgesetzt ist, kann der Akku beschädigt werden und Sachschaden kann entstehen.
 - ▶ Einen beschädigten Akku nicht transportieren.
- Während des Transports kann der Akku umkippen oder sich bewegen. Personen können verletzt werden und Sachschaden kann entstehen.
 - ▶ Akku in der Verpackung so verpacken, dass er sich nicht bewegen kann.
 - ▶ Verpackung so sichern, dass sie sich nicht bewegen kann.

4.10.3 Ladegerät

⚠ WARNUNG

- Während des Transports kann das Ladegerät umkippen oder sich bewegen. Personen können verletzt werden und Sachschaden kann entstehen.
 - ▶ Netzstecker aus der Steckdose ziehen.
 - ▶ Akku herausnehmen.
 - ▶ Ladegerät mit Spanngurten, Riemen oder einem Netz so sichern, dass es nicht umkippen und sich nicht bewegen kann.
- Die Anschlussleitung ist nicht dafür bestimmt, das Ladegerät daran zu tragen. Die

Anschlussleitung und das Ladegerät können beschädigt werden.

- ▶ Anschlussleitung aufwickeln und am Ladegerät befestigen.

4.11 Aufbewahren

4.11.1 Motorsense

⚠ WARNUNG

- Kinder können die Gefahren der Motorsense nicht erkennen und nicht einschätzen. Kinder können schwer verletzt werden.



- ▶ Akku herausnehmen.

- ▶ Motorsense außerhalb der Reichweite von Kindern aufbewahren.

- Die elektrischen Kontakte an der Motorsense und metallische Bauteile können durch Feuchtigkeit korrodieren. Die Motorsense kann beschädigt werden.



- ▶ Akku herausnehmen.

- ▶ Motorsense sauber und trocken aufbewahren.

4.11.2 Akku

⚠ WARNUNG

- Kinder können die Gefahren des Akkus nicht erkennen und nicht einschätzen. Kinder können schwer verletzt werden.

- ▶ Akku außerhalb der Reichweite von Kindern aufbewahren.

- Der Akku ist nicht gegen alle Umgebungseinflüsse geschützt. Falls der Akku bestimmten Umgebungseinflüssen ausgesetzt ist, kann der Akku irreparabel beschädigt werden.

- ▶ Akku sauber und trocken aufbewahren.
- ▶ Akku in einem geschlossenen Raum aufbewahren.
- ▶ Akku getrennt von der Motorsense aufbewahren.
- ▶ Falls der Akku im Ladegerät aufbewahrt wird: Netzstecker ziehen und den Akku mit einem Ladezustand zwischen 40 % und 60 % (2 grün leuchtende LEDs) aufbewahren.
- ▶ Akku im Temperaturbereich zwischen -10 °C und + 50 °C aufbewahren.

4.11.3 Ladegerät

⚠ WARNUNG

- Kinder können die Gefahren eines Ladegeräts nicht erkennen und nicht einschätzen. Kinder können schwer verletzt oder getötet werden.
 - ▶ Netzstecker ziehen.
 - ▶ Ladegerät außerhalb der Reichweite von Kindern aufbewahren.
- Das Ladegerät ist nicht gegen alle Umgebungseinflüsse geschützt. Falls das Ladegerät bestimmten Umgebungseinflüssen ausgesetzt ist, kann das Ladegerät beschädigt werden.
 - ▶ Netzstecker ziehen.
 - ▶ Falls das Ladegerät warm ist: Ladegerät abkühlen lassen.
 - ▶ Ladegerät sauber und trocken aufbewahren.
 - ▶ Ladegerät in einem geschlossenen Raum aufbewahren.
 - ▶ Ladegerät im Temperaturbereich zwischen + 5 °C und + 40 °C aufbewahren.
- Die Anschlussleitung ist nicht dafür bestimmt, das Ladegerät daran zu tragen oder aufzuhängen. Die Anschlussleitung und das Ladegerät können beschädigt werden.
 - ▶ Ladegerät am Gehäuse greifen und festhalten. Eine Griffmulde zum einfachen Anheben des Ladegeräts ist am Ladegerät angebracht.
 - ▶ Ladegerät an der Wandhalterung aufhängen.

4.12 Reinigen, Warten und Reparieren

⚠ WARNUNG

- Falls während der Reinigung, Wartung oder Reparatur der Akku eingesetzt ist, kann die Motorsense unbeabsichtigt eingeschaltet werden. Personen können schwer verletzt werden und Sachschaden kann entstehen.



- ▶ Akku herausnehmen.

- Scharfe Reinigungsmittel, das Reinigen mit einem Wasserstrahl oder spitzen Gegenständen können die Motorsense, den Schutz, das Schneidwerkzeug, den Akku und das Ladegerät beschädigen. Falls die Motorsense, der Schutz, das Schneidwerkzeug, der Akku oder das Ladegerät nicht richtig gereinigt werden, können Bauteile nicht mehr richtig funktionieren und Sicherheitseinrichtungen außer Kraft













gesetzt werden. Personen können schwer verletzt werden.

- ▶ Motorsense, Schutz, Schneidwerkzeug, Akku und Ladegerät so reinigen, wie es in dieser Gebrauchsanleitung beschrieben ist.
- Falls die Motorsense, der Schutz, das Schneidwerkzeug, der Akku oder das Ladegerät nicht richtig gewartet oder repariert werden, können Bauteile nicht mehr richtig funktionieren und Sicherheitseinrichtungen außer Kraft gesetzt werden. Personen können schwer verletzt oder getötet werden.
 - ▶ Motorsense, Schutz, Schneidwerkzeug, Akku und Ladegerät nicht selbst warten oder reparieren.
 - ▶ Falls die Motorsense, der Schutz, das Schneidwerkzeug, der Akku oder das Ladegerät gewartet oder repariert werden müssen: Einen STIHL Fachhändler aufsuchen.

5 Motorsense einsatzbereit machen

5.1 Motorsense einsatzbereit machen

Vor jedem Arbeitsbeginn müssen folgende Schritte durchgeführt werden:

- ▶ Sicherstellen, dass sich folgende Bauteile im sicherheitsgerechten Zustand befinden:
 - Motorsense,  4.6.1.
 - Schutz,  4.6.2.
 - Mähkopf,  4.6.3.
 - Akku,  4.6.4.
 - Ladegerät,  4.6.5.
- ▶ Akku prüfen,  11.2.
- ▶ Akku vollständig laden,  6.2.
- ▶ Motorsense reinigen,  16.1.
- ▶ Schutz anbauen,  7.1.
- ▶ Rundumgriff anbauen,  7.3.
- ▶ Schaftlänge einstellen,  8.1.
- ▶ Rundumgriff einstellen,  8.2.
- ▶ Bedienungselemente prüfen,  11.1.
- ▶ Falls die Schritte nicht durchgeführt werden können: Motorsense nicht verwenden und einen STIHL Fachhändler aufsuchen.

6 Akku laden und LEDs

6.1 Ladegerät an eine Wand montieren

Das Ladegerät kann an eine Wand montiert werden.

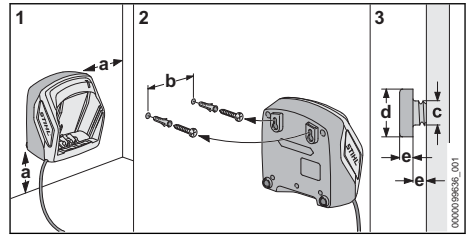

- ▶ Ladegerät so an eine Wand montieren, dass folgende Bedingungen erfüllt sind:

- Geeignetes Befestigungsmaterial wird verwendet.
- Das Ladegerät ist waagrecht. Folgende Maße sind eingehalten:
 - a = mindestens 100 mm
 - b (für AL 101) = 75 mm
 - b (für AL 301) = 100 mm
 - b (für AL 500) = 120 mm
 - c = 4,5 mm
 - d = 9 mm
 - e = 2,5 mm

6.2 Akku laden

Die Ladezeit hängt von verschiedenen Einflüssen ab, z. B. von der Temperatur des Akkus oder von der Umgebungstemperatur. Die tatsächliche Ladezeit kann von der angegebenen Ladezeit abweichen. Die Ladezeit ist unter www.stihl.com/charging-times angegeben.

Wenn der Netzstecker in einer Steckdose eingesteckt ist und der Akku in das Ladegerät eingesetzt wird, startet der Ladevorgang automatisch. Wenn der Akku vollständig geladen ist, schaltet sich das Ladegerät automatisch ab.

Während des Ladens erwärmen sich der Akku und das Ladegerät.

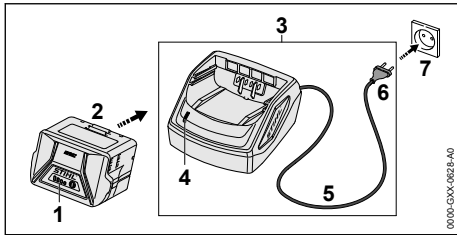

- ▶ Netzstecker (6) in eine gut zugängliche Steckdose (7) stecken. Das Ladegerät (3) führt einen Selbsttest durch. Die LED (4) leuchtet ca. 1 Sekunde lang grün und ca. 1 Sekunde lang rot.
- ▶ Anschlussleitung (5) verlegen.
- ▶ Akku (2) in die Führungen des Ladegeräts (3) einsetzen und bis zum Anschlag drücken. Die LED (4) leuchtet grün. Die LEDs (1) leuchten grün und der Akku (2) wird geladen.
- ▶ Falls die LED (4) und die LEDs (1) nicht mehr leuchten: Der Akku (2) ist vollständig geladen und kann aus dem Ladegerät (3) herausgenommen werden.
- ▶ Falls das Ladegerät (3) nicht mehr verwendet wird: Netzstecker (6) aus der Steckdose (7) ziehen.

6.3 Ladezustand anzeigen

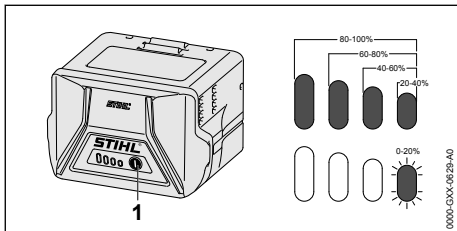

- ▶ Drucktaste (1) drücken. Die LEDs leuchten ca. 5 Sekunden lang grün und zeigen den Ladezustand an.
- ▶ Falls die rechte LED grün blinkt: Akku laden.

6.4 LEDs am Akku

Die LEDs können den Ladezustand des Akkus oder Störungen anzeigen. Die LEDs können grün oder rot leuchten oder blinken.

Falls die LEDs grün leuchten oder blinken, wird der Ladezustand angezeigt.

- ▶ Falls die LEDs rot leuchten oder blinken: Störungen beheben, 19.

In der Motorsense oder im Akku besteht eine Störung.

6.5 LED am Ladegerät

Die LED zeigt den Status des Ladegeräts an.

Falls die LED grün leuchtet, wird der Akku geladen.

- ▶ Falls die LED rot blinkt: Störungen beheben. Im Ladegerät besteht eine Störung.

7 Motorsense zusammenbauen

7.1 Schutz anbauen

- ▶ Motorsense ausschalten und Akku herausnehmen.

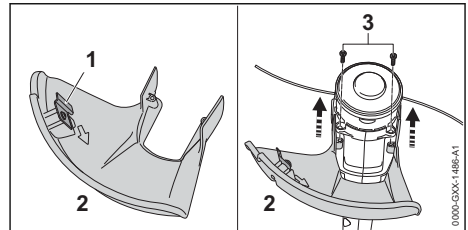

Das Ablängmesser (1) ist bereits in den Schutz (2) eingebaut und darf nicht ausgebaut werden.

- ▶ Schutz (2) bis zum Anschlag in die Führungen am Gehäuse schieben.

Der Schutz (2) schließt bündig mit dem Gehäuse ab.

- ▶ Schrauben (3) eindrehen und anziehen.

Der Schutz (2) darf nicht wieder abgebaut werden.

7.2 Mähkopf anbauen und abbauen

7.2.1 Mähkopf anbauen

- ▶ Motorsense ausschalten und Akku herausnehmen.

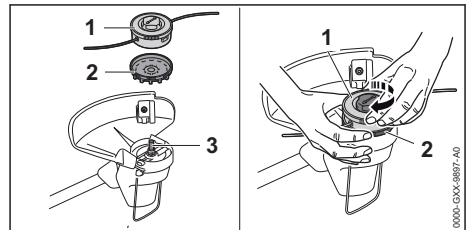

- ▶ Lüfterrad (2) so auf die Welle (3) schieben, dass die Schaufeln des Lüfterrads (2) nach unten zeigen.
Falls das Lüfterrad nicht angebaut ist, wird der Elektromotor nicht ausreichend gekühlt und die Motorsense schaltet während der Arbeit ab.
- ▶ Lüfterrad (2) mit der Hand festhalten.
- ▶ Mähkopf (1) auf die Welle (3) setzen und von Hand im Uhrzeigersinn drehen und fest anziehen.

7.2.2 Mähkopf abbauen

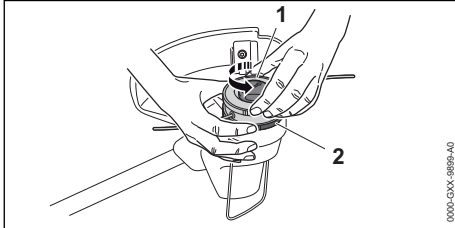

- ▶ Motorsense ausschalten und Akku herausnehmen.
- ▶ Lüfterrad (2) mit der Hand festhalten.
- ▶ Mähkopf (1) gegen den Uhrzeigersinn herausdrehen.
- ▶ Lüfterrad abnehmen.

7.3 Rundumgriff anbauen

- ▶ Motorsense ausschalten und Akku herausnehmen.

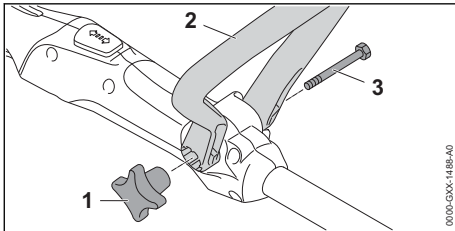

- ▶ Rundumgriff (2) so ausrichten, dass die Aufnahme für die Sterngriffmutter (1) rechts vom Bedienungsgriff ist und die Öffnungen im Rundumgriff (2) in Richtung des Benutzers zeigen.
- ▶ Schenkel des Rundumgriffs (2) auseinander drücken und den Rundumgriff (2) auf den Bedienungsgriff setzen bis der Bügelgriff (2) einrastet.
- ▶ Schraube (3) durch die Bohrung schieben.
- ▶ Sterngriffmutter (1) aufdrehen und anziehen.

Der Rundumgriff (2) muss nicht wieder abgebaut werden.

8 Motorsense für den Benutzer einstellen

8.1 Schaftlänge einstellen

Der Schaft kann abhängig von der Körpergröße des Benutzers in verschiedene Längen eingestellt werden.

- ▶ Motorsense ausschalten und Akku herausnehmen.
- ▶ Schaft festhalten.

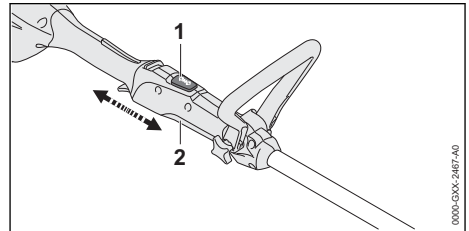

- ▶ Sperrknopf (1) drücken und gedrückt halten.
- ▶ Bedienungsgriff (2) in die gewünschte Position ziehen oder schieben.
- ▶ Sperrknopf (1) loslassen.
- ▶ Bedienungsgriff (2) etwas verschieben, dass er einrastet.

8.2 Rundumgriff einstellen

Der Rundumgriff kann abhängig von der Körpergröße des Benutzers in verschiedene Positionen eingestellt werden.

- ▶ Motorsense ausschalten und Akku herausnehmen.

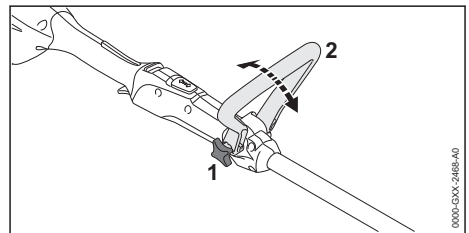

- ▶ Sterngriffmutter (1) lösen.
- ▶ Rundumgriff (2) in die gewünschte Position kippen.
- ▶ Sterngriffmutter (1) fest anziehen.

9 Akku einsetzen und herausnehmen

9.1 Akku einsetzen

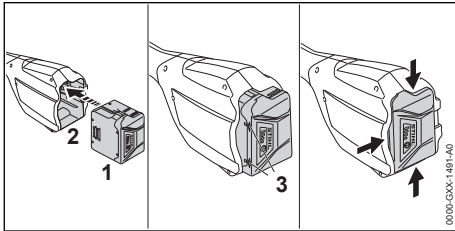

- ▶ Akku (1) so lange in den Akku-Schacht (2) drücken, bis ein Klick zu hören ist. Die Pfeile (3) am Akku (1) sind noch sichtbar und der Akku (1) ist im Akku-Schacht (2) gesichert. Zwischen der Motorsense und dem Akku (1) besteht kein elektrischer Kontakt.
- ▶ Akku (1) bis zum Anschlag in den Akku-Schacht (2) drücken. Der Akku (1) rastet mit einem zweiten Klick ein und schließt bündig mit dem Gehäuse der Motorsense ab.

9.2 Akku herausnehmen

- ▶ Motorsense auf eine ebene Fläche legen.
- ▶ Eine Hand so vor den Akku-Schacht halten, dass der Akku (2) nicht herunterfallen kann.

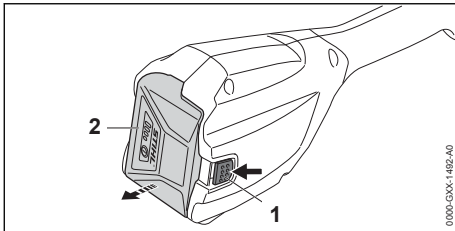

- ▶ Sperrhebel (1) mit der anderen Hand drücken. Der Akku (2) ist entriegelt und kann herausgenommen werden.

10 Motorsense einschalten und ausschalten

10.1 Motorsense einschalten

- ▶ Motorsense mit einer Hand am Bedienungsgriff so festhalten, dass der Daumen den Bedienungsgriff umschließt.
- ▶ Motorsense mit der anderen Hand am Rundumgriff so festhalten, dass der Daumen den Rundumgriff umschließt.

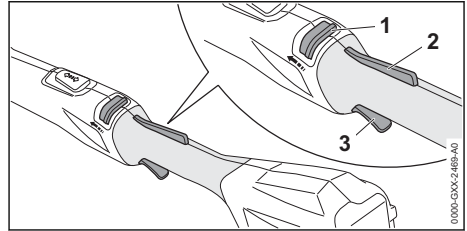

- ▶ Entsperrschieber (1) mit dem Daumen in Richtung Rundumgriff schieben und halten.
- ▶ Schalthebelsperre (2) mit der Hand drücken und gedrückt halten. Der Entsperrschieber (1) kann losgelassen werden.
- ▶ Schalthebel (3) mit dem Zeigefinger drücken und gedrückt halten. Die Motorsense beschleunigt und das Schneidwerkzeug dreht sich.

10.2 Motorsense ausschalten

- ▶ Schalthebel und Schalthebelsperre loslassen.
- ▶ Warten, bis sich das Schneidwerkzeug nicht mehr dreht.
- ▶ Falls sich das Schneidwerkzeug weiter dreht: Akku herausnehmen und einen STIHL Fachhändler aufsuchen. Die Motorsense ist defekt.

11 Motorsense und Akku prüfen

11.1 Bedienungselemente prüfen

Entsperrschieber, Schalthebelsperre und Schalthebel

- ▶ Akku herausnehmen.
- ▶ Versuchen, den Schalthebel zu drücken, ohne den Entsperrschieber und die Schalthebelsperre zu drücken.
- ▶ Falls sich der Schalthebel drücken lässt: Motorsense nicht verwenden und einen STIHL Fachhändler aufsuchen. Der Entsperrschieber oder die Schalthebelsperre sind defekt.
- ▶ Entsperrschieber mit dem Daumen in Richtung Rundumgriff schieben und halten.
- ▶ Schalthebelsperre drücken und gedrückt halten.
- ▶ Schalthebel drücken.
- ▶ Schalthebel, Schalthebelsperre und Entsperrschieber loslassen.

- ▶ Falls der Schalthebel, die Schalthebelsperre oder der Entsperrschieber schwergängig sind oder nicht in die Ausgangsposition zurückfedern: Motorsense nicht verwenden und einen STIHL Fachhändler aufsuchen. Der Schalthebel, die Schalthebelsperre oder der Entsperrschieber sind defekt.

Motorsense einschalten

- ▶ Akku einsetzen.
- ▶ Entsperrschieber mit dem Daumen in Richtung Rundumgriff schieben und halten.
- ▶ Schalthebelsperre drücken und gedrückt halten.
- ▶ Schalthebel drücken und gedrückt halten. Das Schneidwerkzeug dreht sich.
- ▶ Falls 3 LEDs rot blinken: Akku herausnehmen und einen STIHL Fachhändler aufsuchen. In der Motorsense besteht eine Störung.
- ▶ Schalthebel loslassen. Das Schneidwerkzeug dreht sich nach kurzer Zeit nicht mehr.
- ▶ Falls sich das Schneidwerkzeug weiter dreht: Akku herausnehmen und einen STIHL Fachhändler aufsuchen. Die Motorsense ist defekt.

11.2 Akku prüfen

- ▶ Drucktaste am Akku drücken. Die LEDs leuchten oder blinken.
- ▶ Falls die LEDs nicht leuchten oder blinken: Akku nicht verwenden und einen STIHL Fachhändler aufsuchen. Im Akku besteht eine Störung.

12 Mit der Motorsense arbeiten

12.1 Motorsense halten und führen

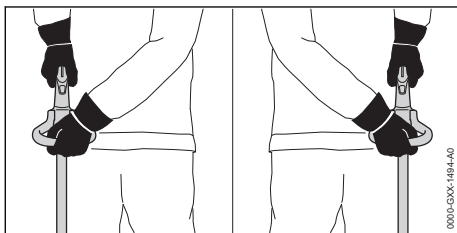

- ▶ Motorsense mit einer Hand am Bedienungsgriff so festhalten, dass der Daumen den Bedienungsgriff umschließt.
- ▶ Motorsense mit der anderen Hand am Rundumgriff so festhalten, dass der Daumen den Rundumgriff umschließt.

12.2 Mähen

Der Abstand des Schneidwerkzeugs vom Boden bestimmt die Schnitthöhe.

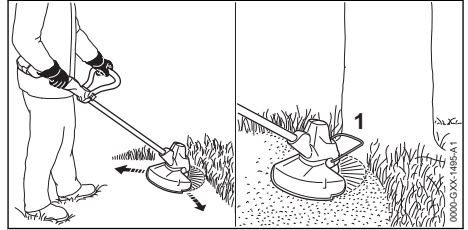

- ▶ Motorsense gleichmäßig hin und her bewegen.
- ▶ Langsam und kontrolliert vorwärts gehen.
- ▶ Falls mit einem Abstandhalter gearbeitet wird: Abstandhalter (1) vollständig ausklappen.

12.3 Mähfäden nachstellen

- ▶ Sich drehenden Mähkopf kurz auf dem Boden auftippen. Es werden ungefähr 30 mm nachgestellt. Das Ablängmesser im Schutz längt die Mähfäden automatisch auf die richtige Länge ab.

Falls die Mähfäden kürzer als 25 mm sind, können sie nicht automatisch nachgestellt werden.

- ▶ Motorsense ausschalten und Akku herausnehmen.
- ▶ Knopf am Mähkopf drücken und gedrückt halten.
- ▶ Mähfäden von Hand herausziehen.
- ▶ Falls die Mähfäden nicht mehr herausgezogen werden können: Spulenkörper mit Mähfäden ersetzen. Der Spulenkörper ist leer.

13 Nach dem Arbeiten

13.1 Nach dem Arbeiten

- ▶ Motorsense ausschalten und Akku herausnehmen.
- ▶ Falls die Motorsense nass ist: Motorsense trocknen lassen.
- ▶ Falls der Akku nass ist: Akku trocknen lassen.
- ▶ Motorsense reinigen.
- ▶ Schutz reinigen.
- ▶ Schneidwerkzeug reinigen.
- ▶ Akku reinigen.

14 Transportieren

14.1 Motorsense transportieren

- ▶ Motorsense ausschalten und Akku herausnehmen.

- Schaft auf die kleinste Länge einstellen.

Motorsense tragen

- Motorsense mit einer Hand so am Schaft tragen, dass das Schneidwerkzeug nach hinten zeigt und die Motorsense ausbalanciert ist.

Motorsense in einem Fahrzeug transportieren

- Motorsense so sichern, dass die Motorsense nicht umkippen und sich nicht bewegen kann.

14.2 Akku transportieren

- Motorsense ausschalten und Akku herausnehmen.
- Sicherstellen, dass der Akku im sicherheitsgerechten Zustand ist.
- Akku so verpacken, dass er sich in der Verpackung nicht bewegen kann.
- Verpackung so sichern, dass sie sich nicht bewegen kann.

Der Akku unterliegt den Anforderungen zum Transport gefährlicher Güter. Der Akku ist als UN 3480 (Lithium-Ionen-Batterien) eingestuft und wurde gemäß UN Handbuch Prüfungen und Kriterien Teil III, Unterabschnitt 38.3 geprüft.

Die Transportvorschriften sind unter www.stihl.com/safety-data-sheets angegeben.

14.3 Ladegerät transportieren

- Netzstecker aus der Steckdose ziehen.
- Akku herausnehmen.
- Anschlussleitung aufwickeln und am Ladegerät befestigen.
- Falls das Ladegerät in einem Fahrzeug transportiert wird: Ladegerät mit Spanngurten, Riemern oder einem Netz so sichern, dass das Ladegerät nicht umkippen und sich nicht bewegen kann.

15 Aufbewahren

15.1 Motorsense aufbewahren

- Motorsense ausschalten und Akku herausnehmen.
- Spulenkörper abbauen.
- Motorsense so aufbewahren, dass folgende Bedingungen erfüllt sind:
 - Die Motorsense ist außerhalb der Reichweite von Kindern.
 - Die Motorsense ist sauber und trocken.

15.2 Akku aufbewahren

STIHL empfiehlt, den Akku in einem Ladezustand zwischen 40 % und 60 % (2 grün leuchtende LEDs) aufzubewahren.

- Akku so aufbewahren, dass folgende Bedingungen erfüllt sind:
 - Der Akku ist außerhalb der Reichweite von Kindern.
 - Der Akku ist sauber und trocken.
 - Der Akku ist in einem geschlossenen Raum.
 - Der Akku ist getrennt von der Motorsense.
 - Falls der Akku im Ladegerät aufbewahrt wird: Netzstecker ziehen und den Akku mit einem Ladezustand zwischen 40 % und 60 % (2 grün leuchtende LEDs) aufbewahren.
 - Der Akku ist im Temperaturbereich zwischen - 10 °C und + 50 °C.

HINWEIS

- Falls der Akku nicht so aufbewahrt wird, wie es in dieser Gebrauchsanleitung beschrieben ist, kann sich der Akku tiefentladen und dadurch irreparabel beschädigt werden.
 - Einen entladenen Akku vor dem Aufbewahren laden. STIHL empfiehlt den Akku in einem Ladezustand zwischen 40 % und 60 % (2 grün leuchtende LEDs) aufzubewahren.
 - Akku getrennt von der Motorsense aufbewahren.

15.3 Ladegerät aufbewahren

- Netzstecker aus der Steckdose ziehen.

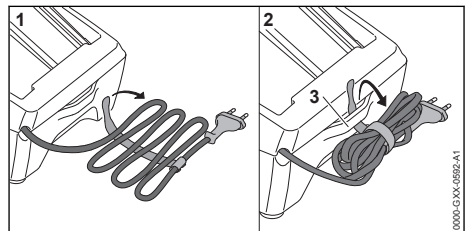

- Anschlussleitung aufwickeln und am Ladegerät befestigen.
- Ladegerät so aufbewahren, dass folgende Bedingungen erfüllt sind:
 - Das Ladegerät ist außerhalb der Reichweite von Kindern.
 - Das Ladegerät ist sauber und trocken.
 - Das Ladegerät ist in einem geschlossenen Raum.
 - Das Ladegerät ist nicht an der Anschlussleitung oder an der Halterung (3) für die Anschlussleitung aufgehängt.
 - Das Ladegerät ist im Temperaturbereich zwischen + 5 °C und + 40 °C.

16 Reinigen

16.1 Motorsense reinigen

- ▶ Motorsense ausschalten und Akku herausnehmen.
- ▶ Motorsense mit einem feuchten Tuch reinigen.
- ▶ Lüftungsschlitze mit einem Pinsel reinigen.
- ▶ Fremdkörper aus dem Akku-Schacht entfernen und den Akku-Schacht mit einem feuchten Tuch reinigen.
- ▶ Elektrische Kontakte im Akku-Schacht mit einem Pinsel oder einer weichen Bürste reinigen.
- ▶ Den Bereich unter dem Lüfterrad mit einem Pinsel oder einer weichen Bürste reinigen.

16.2 Schutz und Schneidwerkzeug reinigen

- ▶ Motorsense ausschalten und Akku herausnehmen.
- ▶ Schutz und Schneidwerkzeug mit einem feuchten Tuch oder einer weichen Bürste reinigen.

16.3 Akku reinigen

- ▶ Akku mit einem feuchten Tuch reinigen.

16.4 Ladegerät reinigen

- ▶ Netzstecker aus der Steckdose ziehen.
- ▶ Ladegerät mit einem feuchten Tuch reinigen.
- ▶ Lüftungsschlitze mit einem Pinsel reinigen.
- ▶ Elektrische Kontakte des Ladegeräts mit einem Pinsel oder einer weichen Bürste reinigen.

19 Störungen beheben

19.1 Störungen der Motorsense oder des Akkus beheben

Störung	LEDs am Akku	Ursache	Abhilfe
Die Motorsense läuft beim Einschalten nicht an.	1 LED blinkt grün.	Der Ladezustand des Akkus ist zu gering.	▶ Akku laden.
	1 LED leuchtet rot.	Der Akku ist zu warm oder zu kalt.	▶ Akku herausnehmen. ▶ Akku abkühlen oder erwärmen lassen.
	3 LEDs blinken rot.	In der Motorsense besteht eine Störung.	▶ Akku herausnehmen. ▶ Elektrische Kontakte im Akku-Schacht reinigen. ▶ Akku einsetzen. ▶ Motorsense einschalten. ▶ Falls weiterhin 3 LEDs rot blinken: Motorsense nicht verwenden und einen STIHL Fachhändler aufsuchen.
	3 LEDs leuchten rot.	Die Motorsense ist zu warm.	▶ Akku herausnehmen. ▶ Motorsense abkühlen lassen.
	4 LEDs blinken rot.	Im Akku besteht eine Störung.	▶ Akku herausnehmen und erneut einsetzen.

17 Warten

17.1 Wartungsintervalle

Wartungsintervalle sind abhängig von den Umgebungsbedingungen und den Arbeitsbedingungen. STIHL empfiehlt folgende Wartungsintervalle:

Jährlich

- ▶ Motorsense von einem STIHL Fachhändler prüfen lassen.

18 Reparieren

18.1 Motorsense, Schneidwerkzeug, Akku und Ladegerät reparieren

Der Benutzer kann die Motorsense, das Schneidwerkzeug, den Akku und das Ladegerät nicht selbst reparieren.

- ▶ Falls die Motorsense oder das Schneidwerkzeug beschädigt sind: Motorsense oder Schneidwerkzeug nicht verwenden und einen STIHL Fachhändler aufsuchen.
- ▶ Falls der Akku defekt oder beschädigt ist: Akku ersetzen.
- ▶ Falls das Ladegerät defekt oder beschädigt ist: Ladegerät ersetzen.
- ▶ Falls die Anschlussleitung defekt oder beschädigt ist: Ladegerät nicht verwenden und Anschlussleitung von einem STIHL Fachhändler ersetzen lassen.

Störung	LEDs am Akku	Ursache	Abhilfe
			<ul style="list-style-type: none"> ▶ Motorsense einschalten. ▶ Falls weiterhin 4 LEDs rot blinken: Akku nicht verwenden und einen STIHL Fachhändler aufsuchen.
		Die elektrische Verbindung zwischen der Motorsense und dem Akku ist unterbrochen.	<ul style="list-style-type: none"> ▶ Akku herausnehmen. ▶ Elektrische Kontakte im Akku-Schacht reinigen. ▶ Akku einsetzen.
		Die Motorsense oder der Akku sind feucht.	<ul style="list-style-type: none"> ▶ Motorsense oder Akku trocknen lassen.
Die Motorsense schaltet im Betrieb ab.	3 LEDs leuchten rot.	Die Motorsense ist zu warm.	<ul style="list-style-type: none"> ▶ Akku herausnehmen. ▶ Motorsense abkühlen lassen.
		Es besteht eine elektrische Störung.	<ul style="list-style-type: none"> ▶ Akku herausnehmen und erneut einsetzen. ▶ Motorsense einschalten.
Die Betriebszeit der Motorsense ist zu kurz.		Der Akku ist nicht vollständig geladen.	<ul style="list-style-type: none"> ▶ Akku vollständig laden.
		Die Lebensdauer des Akkus ist überschritten.	<ul style="list-style-type: none"> ▶ Akku ersetzen.
Mähkopf lässt sich nicht von Hand abbauen.		Mähkopf ist zu fest angezogen.	<ul style="list-style-type: none"> ▶ Lüfterrad mit dem Steckdorn blockieren. ▶ Mähkopf mit der Hand abdrehen. ▶ Steckdorn abziehen.
Nach dem Einsetzen des Akkus in das Ladegerät startet der Ladevorgang nicht.	1 LED leuchtet rot.	Der Akku ist zu warm oder zu kalt.	<ul style="list-style-type: none"> ▶ Akku im Ladegerät eingesetzt lassen. Der Ladevorgang startet automatisch, sobald der zulässige Temperaturbereich erreicht ist.

19.2 Störungen des Ladegeräts beheben

Störung	LED am Ladegerät	Ursache	Abhilfe
Der Akku wird nicht geladen.	Die LED blinkt rot.	Die elektrische Verbindung zwischen dem Ladegerät und dem Akku ist unterbrochen.	<ul style="list-style-type: none"> ▶ Akku herausnehmen. ▶ Elektrische Kontakte am Ladegerät reinigen. ▶ Akku einsetzen.
		Im Ladegerät besteht eine Störung.	<ul style="list-style-type: none"> ▶ Ladegerät nicht verwenden und einen STIHL Fachhändler aufsuchen.

20 Technische Daten

20.1 Motorsense STIHL FSA 57

- Zulässiger Akku: STIHL AK
- Gewicht ohne Akku, Schneidwerkzeug und Schutz: 2,4 kg
- Länge ohne Schneidwerkzeug: 1490 mm bis 1690 mm

Die Laufzeit ist unter www.stihl.com/battery-life angegeben.

20.2 Akku STIHL AK

- Akku-Technologie: Lithium-Ionen

- Spannung: 36 V
- Kapazität in Ah: siehe Leistungsschild
- Energieinhalt in Wh: siehe Leistungsschild
- Gewicht in kg: siehe Leistungsschild
- Zulässiger Temperaturbereich für Verwendung und Aufbewahrung: - 10 °C bis + 50 °C

20.3 Ladegerät STIHL AL 101

- Nennspannung: siehe Leistungsschild
- Frequenz: siehe Leistungsschild
- Nennleistung: siehe Leistungsschild
- Ladestrom: siehe Leistungsschild

- Zulässiger Temperaturbereich für Verwendung und Aufbewahrung: + 5 °C bis + 40 °C

Die Ladezeiten sind unter www.stihl.com/charging-times angegeben.

20.4 Verlängerungsleitungen

Wenn eine Verlängerungsleitung verwendet wird, müssen deren Adern abhängig von der Spannung und der Länge der Verlängerungsleitung mindestens folgende Querschnitte haben:

Falls die Nennspannung auf dem Leistungsschild 220 V bis 240 V ist:

- Leitungslänge bis 20 m: AWG 15 / 1,5 mm²
- Leitungslänge 20 m bis 50 m: AWG 13 / 2,5 mm²

Falls die Nennspannung auf dem Leistungsschild 100 V bis 127 V ist:

- Leitungslänge bis 10 m: AWG 14 / 2,0 mm²
- Leitungslänge 10 m bis 30 m: AWG 12 / 3,5 mm²

20.5 Schallwerte und Vibrationswerte

Der K-Wert für die Schalldruckpegel beträgt 2 dB(A). Der K-Wert für die Schalleistungspegel beträgt 2 dB(A). Der K-Wert für die Vibrationswerte beträgt 2 m/s².

STIHL empfiehlt, einen Gehörschutz zu tragen.

- Schalldruckpegel L_{pA} gemessen nach EN 50636-2-91: 74 dB(A)
- Schalleistungspegel L_{wA} gemessen nach EN 50636-2-91: 89 dB(A)
- Vibrationswert a_{hv} gemessen nach EN 50636-2-91, Bedienungsgriff und Rundumgriff: 4,0 m/s².

Die angegebenen Vibrationswerte wurden nach einem genormten Prüfverfahren gemessen und können zum Vergleich von Elektrogeräten herangezogen werden. Die tatsächlich auftretenden Vibrationswerte können von den angegebenen Werten abweichen, abhängig von der Art der Anwendung. Die angegebenen Vibrationswerte können zu einer ersten Einschätzung der Vibrationsbelastung verwendet werden. Die tatsächliche Vibrationsbelastung muss eingeschätzt werden. Dabei können auch die Zeiten berücksichtigt werden, in denen das Elektrogerät abgeschaltet ist, und solche, in denen es zwar eingeschaltet ist, aber ohne Belastung läuft.

Informationen zur Erfüllung der Arbeitgeberrichtlinie Vibration 2002/44/EG sind unter www.stihl.com/vib angegeben.

20.6 REACH

REACH bezeichnet eine EG-Verordnung zur Registrierung, Bewertung und Zulassung von Chemikalien.

Informationen zur Erfüllung der REACH Verordnung sind unter www.stihl.com/reach angegeben.

21 Kombinationen aus Schneidwerkzeugen und Schutzen

21.1 Motorsense STIHL FSA 57

Folgende Mähköpfe dürfen zusammen mit dem Schutz angebaut werden:

- Mähkopf AutoCut C 3-2:
 - mit Mähfäden „rund, leise“ mit einem Durchmesser von 1,6 mm oder 2,0 mm
- Mähkopf PolyCut 3-2:
 - mit Messern
 - mit Mähfäden „rund, leise“ mit einem Durchmesser von 1,6 mm oder 2,0 mm

22 Ersatzteile und Zubehör

22.1 Ersatzteile und Zubehör

STIHL  Diese Symbole kennzeichnen original STIHL Ersatzteile und original STIHL Zubehör.

STIHL empfiehlt, original STIHL Ersatzteile und original STIHL Zubehör zu verwenden.

Ersatzteile und Zubehör anderer Hersteller können durch STIHL hinsichtlich Zuverlässigkeit, Sicherheit und Eignung trotz laufender Marktbeobachtung nicht beurteilt werden und STIHL kann für deren Einsatz auch nicht einstehen.

Original STIHL Ersatzteile und original STIHL Zubehör sind bei einem STIHL Fachhändler erhältlich.

23 Entsorgen

23.1 Motorsense, Akku und Ladegerät entsorgen

Informationen zur Entsorgung sind bei der örtlichen Verwaltung oder bei einem STIHL Fachhändler erhältlich.

Eine unsachgemäße Entsorgung kann die Gesundheit schädigen und die Umwelt belasten.

- ▶ STIHL Produkte einschließlich Verpackung gemäß den örtlichen Vorschriften einer geeigneten Sammelstelle für Wiederverwertung zuführen.
- ▶ Nicht mit dem Hausmüll entsorgen.

24 EU-Konformitätserklärung

24.1 Motorsense STIHL FSA 57

ANDREAS STIHL AG & Co. KG
Badstraße 115
D-71336 Waiblingen

Deutschland

erklärt in alleiniger Verantwortung, dass

- Bauart: Akku-Motorsense
- Fabrikmarke: STIHL
- Typ: FSA 57
- Serienidentifizierung: 4522

den einschlägigen Bestimmungen der Richtlinien 2011/65/EU, 2006/42/EG, 2014/30/EU und 2000/14/EG entspricht und in Übereinstimmung mit den jeweils zum Produktionsdatum gültigen Versionen der folgenden Normen entwickelt und gefertigt worden ist: EN 55014-1, EN 55014-2, EN 60335-1 und EN ISO 12100 unter Berücksichtigung der Norm EN 50636-2-91.

Zur Ermittlung des gemessenen und des garantierten Schalleistungspegels wurde nach Richtlinie 2000/14/EG, Anhang VI verfahren.

Beteiligte benannte Stelle: VDE Prüf- u. Zertifizierungsinstitut, Merianstraße 28, 63069 Offenbach, Deutschland

- Gemessener Schalleistungspegel: 89 dB(A)
- Garantierter Schalleistungspegel: 91 dB(A)

Die Technischen Unterlagen sind bei der Produktzulassung der ANDREAS STIHL AG & Co. KG aufbewahrt.

Das Baujahr, das Herstellungsland und die Maschinenummer sind auf der Motorsense angegeben.

Waiblingen, 15.07.2021

ANDREAS STIHL AG & Co. KG

i. V.

Dr. Jürgen Hoffmann, Abteilungsleiter Produktzulassung, -regulierung

25 Anschriften

25.1 STIHL Hauptverwaltung

ANDREAS STIHL AG & Co. KG
Postfach 1771
D-71307 Waiblingen

25.2 STIHL Vertriebsgesellschaften

DEUTSCHLAND

STIHL Vertriebszentrale AG & Co. KG
Robert-Bosch-Straße 13
64807 Dieburg
Telefon: +49 6071 3055358

ÖSTERREICH

STIHL Ges.m.b.H.
Fachmarktstraße 7
2334 Vösendorf
Telefon: +43 1 86596370

SCHWEIZ

STIHL Vertriebs AG
Isenrietstraße 4
8617 Mönchaltorf
Telefon: +41 44 9493030

TSCHECHISCHE REPUBLIK

Andreas STIHL, spol. s r.o.
Chrlická 753
664 42 Modřice

25.3 STIHL Importeure

BOSNIEN-HERZEGOWINA

UNIKOMERC d. o. o.
Bišće polje bb
88000 Mostar
Telefon: +387 36 352560
Fax: +387 36 350536

KROATIEN

UNIKOMERC - UVOZ d.o.o.
Sjedište:
Amruševa 10, 10000 Zagreb
Prodaja:
Ulica Kneza Ljudevita Posavskog 56, 10410
Velika Gorica
Telefon: +385 1 6370010
Fax: +385 1 6221569

TÜRKEİ

SADAL TARIM MAKİNELERİ DIŞ TİCARET A.Ş.
 Hürriyet Mahallesi Manas Caddesi No.1
 35473 Menderes, İzmir
 Telefon: +90 232 210 32 32
 Fax: +90 232 210 32 33

Contents

1	Introduction.....	22
2	Guide to Using this Manual.....	22
3	Overview.....	23
4	Safety Precautions.....	24
5	Preparing Trimmer for Operation.....	31
6	Charging the Battery, LEDs.....	31
7	Assembling the Trimmer.....	32
8	Adjusting Trimmer for User.....	33
9	Removing and Fitting the Battery.....	33
10	Switching the Trimmer On/Off.....	34
11	Testing the Trimmer and Battery.....	34
12	Operating the Trimmer.....	35
13	After Finishing Work.....	35
14	Transporting.....	35
15	Storing.....	36
16	Cleaning.....	36
17	Maintenance.....	37
18	Repairing.....	37
19	Troubleshooting.....	37
20	Specifications.....	38
21	Combinations of Cutting Attachments and Deflectors.....	39
22	Spare Parts and Accessories.....	39
23	Disposal.....	39
24	EC Declaration of Conformity.....	39
25	UKCA Declaration of Conformity.....	40

1 Introduction

Dear Customer,

Thank you for choosing STIHL. We develop and manufacture our quality products to meet our customers' requirements. The products are designed for reliability even under extreme conditions.

STIHL also stands for premium service quality. Our dealers guarantee competent advice and instruction as well as comprehensive service support.

STIHL expressly commit themselves to a sustainable and responsible handling of natural resources. This user manual is intended to help you use your STIHL product safely and in an

environmentally friendly manner over a long service life.

We thank you for your confidence in us and hope you will enjoy working with your STIHL product.



Dr. Nikolas Stihl

IMPORTANT! READ BEFORE USING AND KEEP IN A SAFE PLACE FOR REFERENCE.

2 Guide to Using this Manual**2.1 Applicable Documentation**

Local safety regulations apply.

- ▶ Read, understand and save the following documents in addition to this instruction manual:
 - Instruction manual and packaging of the cutting attachment you are using
 - Safety notices and precautions for STIHL AK battery.
 - Safety information for STIHL batteries and products with built-in batteries: www.stihl.com/safety-data-sheets

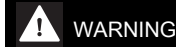
2.2 Symbols used with warnings in the text

WARNING

- This symbol indicates dangers that can cause serious injuries or death.
 - ▶ The measures indicated can avoid serious injuries or death.

NOTICE

- This symbol indicates dangers that can cause damage to property.
 - ▶ The measures indicated can avoid damage to property.

2.3 Symbols in Text

This symbol refers to a chapter in this instruction manual.

3 Overview

3.1 Trimmer, Battery and Charger

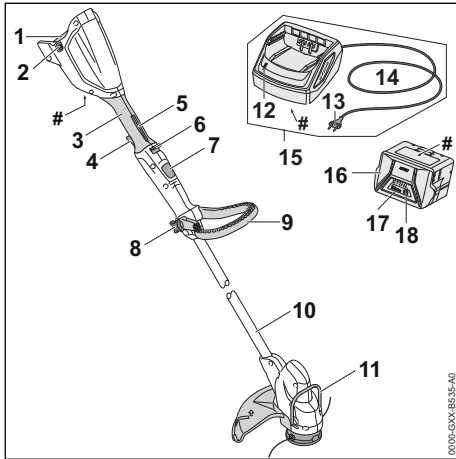

- 1 Battery Compartment**
Accommodates the battery.
- 2 Locking Lever**
Secures the battery in the battery compartment.
- 3 Control Handle**
For operating, holding and controlling the trimmer.
- 4 Trigger**
The trigger switches the motor on and off.
- 5 Trigger Lockout**
Unlocks the trigger.
- 6 Release Slide**
Operated together with the trigger lockout to unlock the trigger.
- 7 Lock Button**
Locks the shaft at the required length.
- 8 Star Knob Nut**
Secures loop handle to shaft.
- 9 Loop Handle**
For holding and controlling the trimmer.
- 10 Shaft**
Connects all components.
- 11 Bump Guard**
Helps protect objects from contact with the cutting attachment.
- 12 LED**
The LED indicates the operating status of the charger.

13 Appliance Plug

Connects cable to wall outlet.

14 Connecting Cable

Connects charger to appliance plug.

15 Charger

Charges the battery.

16 Battery

Supplies power to the trimmer.

17 LEDs

Indicate battery's state of charge and malfunctions.

18 Button

Activates the LEDs on the battery.

Rating Label with Serial Number

3.2 Deflector and Cutting Attachments

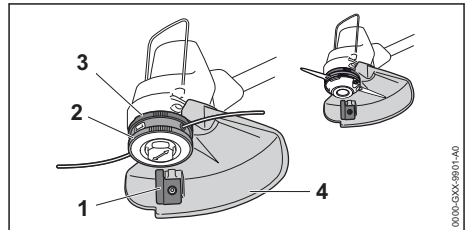

1 Line Limiting Blade

Trims nylon lines to correct length.

2 Mowing Head

Holds the nylon lines.

3 Fanwheel

Cools the electric motor.

4 Deflector

Protects user from flying debris and contact with the cutting attachment.

3.3 Symbols

Meanings of symbols that may be on the trimmer, battery and charger:

← ■■■ This symbol indicates in what direction the release slide has to be pushed.

⚡ This symbol shows the rated speed of the cutting attachment.

x

☐☐☐☐ 1 LED glows red. Battery too hot or too cold.





4 LEDs flash red. There is a malfunction in the battery.



LED glows green and LEDs on battery glow or flash green. Battery is being charged.



LED flashes red. No electrical contact between battery and charger or malfunction in battery or charger.



Guaranteed sound power level according to directive 2000/14/EC in dB(A) in order to make sound emissions of products comparable.



The data next to this symbol indicates the energy content of the battery according to the cell manufacturer's specification. The energy content available during operation is lower.



Operate the electric product in a dry place, indoors only.



Do not dispose of the product with your household waste.

4 Safety Precautions

4.1 Warning Signs

4.1.1 Warning Symbols

Meanings of warning signs and labels on the brushcutter, battery and charger:



Observe safety notices and take the necessary precautions.



Read, understand and keep the User Manual.



Wear safety glasses.



Observe the safety advice concerning flying objects and associated measures.



Remove the battery during work stoppages, transport, storage, maintenance or repair.



Protect brushcutter and charger from rain and dampness.



Maintain a safety distance.



Protect battery from heat and fire.



Protect the battery from rain and moisture and do not immerse it in liquids.



Observe the permitted battery temperature range.

4.2 Intended use

The STIHL FSA 57 brushcutter is designed for mowing grass.

Never use the brushcutter in the rain.

The STIHL AK battery feeds the brushcutter with power.

The STIHL AL 101 charger is used to charge the STIHL AK battery.

▲ WARNING

- There is a risk that batteries and chargers that are not explicitly approved by STIHL for the brushcutter can cause fire or explosion. Persons may be seriously or fatally injured, and property may be damaged.
 - ▶ Use the brushcutter with a STIHL AK battery.
 - ▶ Recharge the STIHL AK battery with a STIHL AL 101, AL 301 or AL 500 charger.
- Using brushcutter, battery or charger for purposes for which they were not designed can cause material damage and serious or fatal injuries.
 - ▶ Use the brushcutter, battery and charger as specified in this User Manual.

4.3 The Operator

▲ WARNING

- Users without adequate training or instruction cannot recognize or assess the risks involved in using the trimmer, battery and charger. The user or other persons may sustain serious or fatal injuries.



- ▶ Read, understand and save the instruction manual.

- ▶ If you pass the trimmer, battery and charger on to another person: Always give them the instruction manual.
- ▶ Make sure the user meets the following requirements:
 - The user must be rested.
- The user must be in good physical condition and mental health to operate and work with the trimmer, battery and charger. If the user's physical, sensory or mental ability is restricted, he or she may work only under the supervision of or as instructed by a responsible person.
 - The user is able to recognize and assess the risks involved in using the trimmer, battery and charger.
- The user must be of legal age or is being trained in a trade under supervision in accordance with national rules and regulations.
- The user has received instruction from a STIHL servicing dealer or other experienced user before working with the trimmer for the first time.
 - The user must not be under the influence of alcohol, medication or drugs.
- ▶ If you have any queries: Contact a STIHL servicing dealer for assistance.

4.4 Clothing and equipment

⚠ WARNING

- Objects can be thrown at high speed during operation. This may result in injury to the user.
 - ▶ Wear close-fitting safety glasses. Suitable safety glasses are tested in accordance with EN 166 or national regulations and available commercially with the corresponding marking.
 - ▶ Wear face protection.
 - ▶ Wear long trousers made from resistant material.
- Dust can be whipped up during operation. Whipped up dust can damage the respiratory passages and cause allergic reactions.
 - ▶ If dust is generated: Wear a dust respirator mask.
- Inappropriate clothing can snag on wood, brush or the brushcutter. Users not wearing suitable clothing are at risk of serious injury.
 - ▶ Wear close-fitting clothing.
 - ▶ Remove scarves and jewelry.
- The user may come into contact with the rotating cutting attachment during operation. This may result in serious injury to the user.
 - ▶ Wear robust footwear.
 - ▶ Wear long trousers made from resistant material.
- There is a risk of the user coming into contact with the cutting attachment or the line limiting blade during cleaning and maintenance work and when the cutting attachment is mounted or removed. This may result in injury to the user.
 - ▶ Wear work gloves made from resistant material.
- Wearing unsuitable footwear may cause the user to slip. This may result in injury to the user.
 - ▶ Wear sturdy, closed-toed footwear with high-grip soles.

4.5 Work Area and Surroundings

4.5.1 Brushcutter

⚠ WARNING

- Bystanders, children and animals are not aware of the dangers of the brushcutter and objects being thrown into the air and cannot assess them. Bystanders, children and animals may be seriously injured and property may be damaged.



▶ Keep bystanders, children and animals at a distance of 15 m from the working area.

- ▶ Maintain a distance of 15 m from objects.
- ▶ Do not leave the brushcutter unattended.
- ▶ Ensure that children cannot play with the brushcutter.
- The brushcutter is not waterproof. If you work in the rain or in a damp environment, an electric shock may occur. The user may be injured and the brushcutter may be damaged.



▶ Do not work in the rain or in a damp environment.

- Electrical components of the brushcutter can produce sparks. Sparks can cause fires and explosions in a flammable or explosive environment. This can result in serious injuries or death and damage to property.
 - ▶ Do not work in a flammable environment or in an explosive environment.

4.5.2 Battery

⚠ WARNING

- Bystanders, children and animals cannot recognize or assess the dangers of the battery. Bystanders, children and animals may be seriously injured.
 - ▶ Keep bystanders, children and animals away from the work area.
 - ▶ Do not leave the battery unattended.
 - ▶ Make sure that children cannot play with the battery.
- The battery is not protected against all ambient conditions. If the battery is exposed to certain ambient conditions, the battery may catch fire, explode or be irreparably damaged. This may result in serious injury to people and damage to property.



▶ Protect battery from heat and fire.
▶ Do not throw the battery into a fire.



▶ Use and store the battery at temperatures between - 10 °C and + 50 °C.



▶ Protect the battery from rain and moisture and do not immerse it in liquids.

- ▶ Keep battery away from small metal parts.
- ▶ Do not expose the battery to high pressure.
- ▶ Do not expose the battery to microwaves.

- ▶ Protect the battery from chemicals and salts.

4.5.3 Charger

⚠ WARNING

- Bystanders, children and animals are not aware of and cannot assess the dangers of a charger or electric current. Bystanders, children and animals may be seriously or fatally injured.

▶ Keep bystanders, children and animals away from the work area.

▶ **Make sure that children cannot play with the charger.**

- The charger is not waterproof. If you work in the rain or in a damp environment, an electric shock may occur. The user may be injured and the charger may be damaged.



▶ Do not operate it in the rain or in a damp environment.

- The charger is not protected against all ambient conditions. If the charger is exposed to certain ambient conditions, it may catch fire or explode. This may result in serious injury to people and damage to property.
 - ▶ Operate the charger in an enclosed, dry room.
 - ▶ Do not operate the charger in a flammable environment or in an explosive environment.
 - ▶ Do not operate the charger on a readily combustible surface.
 - ▶ Use and store the charger at temperatures between + 5 °C and + 40 °C.
- The connecting cable is a trip hazard. People may be injured and the charger may be damaged.
 - ▶ Lay the connecting cable flat on the floor.

4.6 Safe Condition

4.6.1 Brushcutter

The brushcutter is in a safe condition if the following points are observed:

- The brushcutter is not damaged.
- The brushcutter is clean and dry.
- The controls function properly and have not been modified.
- A combination of cutting attachment and deflector recommended in this user manual is mounted.
- The cutting attachment and deflector are properly mounted.

- Genuine STIHL accessories for this brushcutter are fitted.
- The accessories are correctly attached.

▲ WARNING

- If not in safe condition, components may no longer operate correctly and safety devices may be disabled. This may result in serious or fatal injury to people.
 - ▶ Work only with an undamaged brushcutter.
 - ▶ If the brushcutter is dirty or wet: Clean the brushcutter and allow it to dry.
 - ▶ Never attempt to modify your brushcutter. Exception: Mounting one of the combinations of cutting attachment and deflector recommended in this user manual.
 - ▶ If the controls do not function properly: Do not use your brushcutter.
 - ▶ Never mount metal cutting attachments.
 - ▶ Fit genuine STIHL accessories for this brushcutter.
 - ▶ Mount the cutting attachment and deflector as described in this user manual.
 - ▶ Attach accessories as described in this User Manual or in the User Manual for the accessories.
 - ▶ Never insert objects in the openings of the brushcutter.
 - ▶ Replace worn or damaged labels.
 - ▶ If you have any doubts, be sure to consult a STIHL dealer.

4.6.2 Deflector

The deflector is in a safe condition if the following points are observed:

- The deflector is not damaged.
- The line limiter blade is correctly installed.

▲ WARNING

- If the product does not comply with safety requirements, components will no longer function properly or safety devices may be rendered inoperative. This can result in serious injuries.
 - ▶ Work only with an undamaged deflector.
 - ▶ Work with a correctly installed line limiter blade.
 - ▶ If you have any queries: Contact your STIHL servicing dealer.

4.6.3 Mowing Head

The mowing head is in a safe condition if the following points are observed:

- The mowing head is not damaged.
- The mowing head is not jammed.
- The mowing lines are properly installed.

- If a Polycut mowing head with polymer blades is used:
 - The polymer blades are free of damage and tears.
 - The polymer blades are properly mounted.
- The wear limits are not exceeded.

▲ WARNING

- If they are in an unsafe condition, parts of the mowing head, mowing lines or polymer blades may come off and be ejected at high speed. They may cause serious injury to persons.
 - ▶ Work only with an undamaged mowing head.
 - ▶ If a PolyCut mowing head with polymer blades is used: Never work with damaged polymer blades.
 - ▶ Never use metal objects in place of the nylon mowing lines or polymer blades.
 - ▶ Observe and remain inside the wear limits.
 - ▶ If you have any doubts, be sure to consult a STIHL dealer.

4.6.4 Battery

The battery is in safe condition when the following conditions are met:

- The battery is not damaged.
- The battery is clean and dry.
- The battery is working and has not been modified.

▲ WARNING

- The battery cannot function safely if it is not in safe condition. There is a risk of serious injury to persons.
 - ▶ Use an undamaged and functioning battery.
 - ▶ Do not charge a damaged or defective battery.
 - ▶ If the battery is dirty or wet: clean the battery and allow it to dry.
 - ▶ Do not modify the battery.
 - ▶ Do not insert objects into the apertures in the battery.
 - ▶ Never connect the battery terminals to metallic objects and cause a short circuit.
 - ▶ Do not open the battery.
 - ▶ Replace worn or damaged warning signs.
- Fluid may leak from a damaged battery. If the fluid contacts the skin or eyes, this may cause irritation.
 - ▶ Avoid contact with the fluid.
 - ▶ In the event of contact with the skin: wash the affected areas with plenty of soap and water.

- ▶ In the event of contact with the eyes: rinse the eyes with plenty of water for at least 15 minutes and seek medical attention.
- A damaged or defective battery may emit an unusual odour, smoke or catch fire. This may result in serious or fatal injury to people and damage to property.
 - ▶ If the battery emits an unusual odour or smoke: do not use the battery and keep it away from flammable materials.
 - ▶ If the battery catches fire: try to extinguish the battery using a fire extinguisher or water.

4.6.5 Charger

The charger is in a safe condition if the following points are observed:

- Charger is undamaged.
- Charger is clean and dry.

▲ WARNING

- If components do not comply with safety requirements, they will no longer function properly and safety devices may be rendered inoperative. This can result in serious or fatal injuries.
 - ▶ Do not use a damaged charger.
 - ▶ If the charger is dirty or wet: Clean the charger and allow it to dry.
 - ▶ Never attempt to modify the charger.
 - ▶ Never insert objects in the charger's openings.
 - ▶ Never bridge the charger's contacts with metallic objects (short circuit).
 - ▶ Do not open the charger.

4.7 Working

▲ WARNING

- In certain situations, the user may no longer be able to concentrate on their work. This may result in the user stumbling, falling and suffering serious injury.
 - ▶ Work carefully and calmly.
 - ▶ If light and visibility are poor: Do not use your trimmer.
 - ▶ Operate the trimmer alone.
 - ▶ Keep the cutting attachment close to the ground.
 - ▶ Watch out for obstacles.
 - ▶ Work standing on the ground and keep your balance.
 - ▶ If you feel tired, take a break.
- The rotating cutting attachment can cut the user. This may result in serious injury to the user.

- ▶ Do not touch the rotating cutting attachment.
- ▶ If the cutting attachment is blocked by an object: Switch off the brushcutter and remove the battery. Only then should you remove the object.
- If the behavior of the trimmer changes during operation or feels unusual, it may no longer be in a safe condition. There is a risk of serious injury to people and damage to property.
 - ▶ Stop working, remove the battery and consult a STIHL dealer.
- Vibrations may occur during brushcutter operation.
 - ▶ Wear gloves.
 - ▶ Take breaks.
 - ▶ If signs of a circulatory disturbance occur: Consult a doctor.
- If the cutting attachment makes contact with a foreign object during operation, the object or parts of it may be thrown at high speed. Persons may be injured or property damaged.
 - ▶ Remove foreign objects from the working area.
- If the rotating cutting attachment makes contact with a hard object, sparks may occur and the cutting attachment can be damaged. Sparks can cause fires in a flammable environment. Persons may be seriously or fatally injured and property may be damaged.
 - ▶ Do not use the tool in a flammable environment.
 - ▶ Make sure the cutting attachment is in a safe condition.
- Note that the cutting attachment continues to rotate for a short period after you release the trigger. There is a risk of serious injury to persons.
 - ▶ Wait until the cutting attachment comes to a complete stop.

4.8 Charging

▲ WARNING

- A damaged or defective charger may produce an unusual smell or emit smoke during the charging process. This may result in personal injuries and damage to property.
 - ▶ Disconnect the plug from the wall outlet.
- The charger can overheat and cause a fire if heat dissipation is inadequate. This can result in serious or fatal injuries and damage to property.
 - ▶ Do not cover the charger.

4.9 Connecting to the power supply

Contact with live components may occur for the following reasons:

- The connecting cable or the extension cord is damaged.
- The mains plug of the connecting cable or extension cord is damaged.
- The socket is not properly installed.

▲ DANGER

- Contact with live parts may result in electric shock. This may result in serious or fatal injury to the user.
 - ▶ Make sure that the connecting cable, extension cord and their mains plugs are undamaged.



If the connecting cable or the extension cord is damaged:

- ▶ Do not touch the damaged area.
- ▶ Disconnect the mains plug from the power supply.
- ▶ Make sure your hands are dry before touching the connecting cable, extension cord or mains plugs.
- ▶ Plug the mains plug of the connecting cable or extension cord into a properly installed, shockproof socket with the correct fuse rating.
- ▶ Install the charger with a ground fault circuit interrupter (30 mA, 30 ms).
- A damaged or unsuitable extension cable can result in electric shock. There is a risk of serious or fatal injury.
 - ▶ Use an extension cable with the correct cable cross-section,  20.4.

▲ WARNING

- Overvoltage can occur in the charger if the line voltage or frequency are incorrect during charging. The charger may be damaged.
 - ▶ Make sure that the mains voltage and the mains frequency of the power supply match the data on the rating plate of the charger.
- If the charger is connected to a power strip, electrical components may be overloaded during the charging process. The components may overheat and cause a fire. Persons may be seriously or fatally injured, and property may be damaged.
 - ▶ Ensure that the technical specifications for the power strip are not exceeded by the information on the rating plate of the charger and of all electrical devices connected to the power strip.
- An incorrectly routed connecting cable or extension cord may be damaged, and people

may trip over it. People may be injured, and the connecting cable or extension cord may be damaged.

- ▶ Route and mark the connecting cable and extension cord so that people will not trip over them.
- ▶ Route the connecting cable and extension cord so that they are not under tension or tangled.
- ▶ Route the connecting cable and extension cord so that they will not be damaged, kinked or crushed and will not be chafed.
- ▶ Protect the connecting cable and extension cord from heat, oil and chemicals.
- ▶ Lay the connecting cable and extension cord on a dry surface.
- The extension cable warms up in operation. If that heat cannot escape, it may cause a fire.
 - ▶ If using a cable reel: completely unroll the cable reel.
- If wiring and pipes are laid in the wall, they may be damaged if the charger is mounted on the wall. Contact with wiring can result in electric shock. This may result in serious injury to people and damage to property.
 - ▶ Make sure there is no wiring or pipes in the wall at the proposed mounting site.
- If the charger is not mounted on the wall as described in this User Manual, the charger or the battery may fall or the charger may overheat. This may result in injury to people and damage to property.
 - ▶ Mount the charger on a wall as described in this User Manual.
- If the charger is mounted on a wall with the battery inserted, the battery may fall out of the charger. This may result in injury to people and damage to property.
 - ▶ Mount the charger on the wall first before inserting the battery.

4.10 Transporting

4.10.1 Trimmer

▲ WARNING

- The trimmer may turn over or shift during transport. This may result in personal injuries and damage to property.
 - ▶ Remove the battery.
- ▶ Secure the trimmer with lashing straps or a net to prevent it turning over and moving.



4.10.2 Battery

⚠ WARNING

- The battery is not protected against all ambient conditions. The battery may be damaged if it is exposed to certain ambient conditions, and damage to property may occur.
 - ▶ Never transport a damaged battery.
- The battery may turn over or shift during transport. This may result in injury to people and damage to property.
 - ▶ Pack the battery in packaging in such a way that it cannot move.
 - ▶ Secure the packaging so that it cannot move.

4.10.3 Charger

⚠ WARNING

- The charger may turn over or move while being transported. This may result in personal injuries and damage to property.
 - ▶ Disconnect the plug from the wall outlet.
 - ▶ Remove the battery.
 - ▶ Secure the charger with lashing straps, belts or a net to prevent it turning over and moving.
- The connecting cable must not be used for carrying the charger. The connecting cable and the charger may be damaged.
 - ▶ Wind up the connecting cable and attach it to the charger.

4.11 Storing

4.11.1 Trimmer

⚠ WARNING

- Children are not aware of and cannot assess the dangers of a trimmer and can be seriously injured.



- ▶ Remove the battery.

- ▶ Store the trimmer out of the reach of children.

- Dampness can corrode the electrical contacts on the trimmer and metal components. This can damage the trimmer.



- ▶ Remove the battery.

- ▶ Store the trimmer in a clean and dry condition.

4.11.2 Battery

⚠ WARNING

- Children are not aware of and cannot assess the dangers of the battery. Children may be seriously injured.
 - ▶ Store the battery out of the reach of children.
- The battery is not protected against all ambient conditions. If the battery is exposed to certain ambient conditions, the battery may be irreparably damaged.
 - ▶ Store the battery in a clean and dry condition.
 - ▶ Store the battery in an enclosed space.
 - ▶ Store the battery separately from the brush-cutter.
 - ▶ If the battery is stored in the charger, disconnect the mains plug and store the rechargeable battery at a battery charge status between 40% and 60% (2 lit green LEDs).
 - ▶ Store the battery at a temperature range between - 10 °C and + 50 °C.

4.11.3 Charger

⚠ WARNING

- Children are not aware of and cannot assess the dangers of a charger. Children can be seriously injured or killed.
 - ▶ Disconnect the mains plug from the wall outlet.
 - ▶ Store the charger out of reach of children.
- The charger is not protected against all ambient conditions. If the charger is exposed to certain ambient conditions, the charger may be damaged.
 - ▶ Disconnect the mains plug from the wall outlet.
 - ▶ If the charger is hot: Allow charger to cool down.
 - ▶ Store the charger in a clean, dry place.
 - ▶ Store the charger in an enclosed room.
 - ▶ Store the charger at temperatures between + 5 °C and + 40 °C.
- The connecting cable should not be used for carrying the charger or hanging up the charger. The connecting cable and the charger may be damaged.
 - ▶ Hold the charger by the housing in a secure grip. The charger is provided with a handle recess to make it easy to pick up the charger.
 - ▶ Hang the charger on the wall mounting.

4.12 Cleaning, Maintenance and Repair

▲ WARNING

- The brushcutter may start up unintentionally if the battery is left in place during cleaning, maintenance or repair operations. This may result in serious injury to people and damage to property.



- ▶ Remove the battery.

- Aggressive cleaning agents, a water jet or pointed objects can damage the trimmer, deflector, cutting attachment, battery and the charger. If the trimmer, deflector, cutting attachment, battery or charger are not cleaned correctly, components may no longer function properly or safety devices may be rendered inoperative. They may cause serious injury to persons.

- ▶ Clean the trimmer, deflector, cutting attachment, battery and charger as described in this instruction manual.

- If the trimmer, deflector, cutting attachment, battery and charger are not properly serviced or repaired, components may no longer function properly or safety devices may be rendered inoperative. This may result in serious or fatal injury to people.

- ▶ Do not attempt to service or repair the trimmer, deflector, cutting attachment, battery or charger.
- ▶ If the trimmer, deflector, cutting attachment, battery or the charger require servicing or repairs: Contact your STIHL servicing dealer for assistance.

5 Preparing Trimmer for Operation

5.1 Preparing the Brushcutter for Operation

The following steps must be performed before commencing work:

- ▶ Ensure that the following components are in safe condition:
 - Brushcutter, 4.6.1.
 - Deflector, 4.6.2.
 - Mowing head, 4.6.3.
 - Battery, 4.6.4.
 - Charger, 4.6.5.
- ▶ Check the battery, 11.2.

- ▶ Fully charge the battery, 6.2.
- ▶ Clean the brushcutter, 16.1.
- ▶ Mount the deflector, 7.1.
- ▶ Mount the loop handle, 7.3.
- ▶ Adjust length of shaft, 8.1.
- ▶ Adjust the loop handle, 8.2.
- ▶ Check the controls, 11.1.
- ▶ If you cannot carry out this work: Do not use your brushcutter and contact your STIHL dealer for assistance.

6 Charging the Battery, LEDs

6.1 Mounting the Charger on a Wall

The charger can be mounted on a wall.

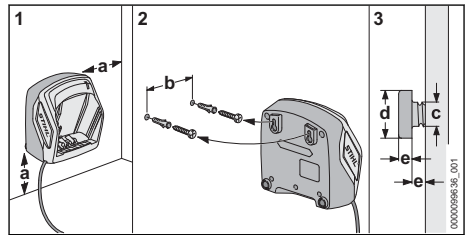

- ▶ Check the following points when mounting the charger on a wall:

- Suitable fixing materials.
- The charger is level.

The following dimensions are observed:

- a = at least 100 mm
- b (for AL 101) = 75 mm
- b (for AL 301) = 100 mm
- b (for AL 500) = 120 mm
- c = 4.5 mm
- d = 9 mm
- e = 2.5 mm

6.2 Charging the Battery

The charging time depends on several factors, e.g. temperature of the battery or the ambient temperature. The actual charging time may differ from the specified charging time. For specified charging times see www.stihl.com/charging-times.

The charging process starts automatically when the plug is inserted in a wall outlet and the battery is fitted in the charger.

The charger switches itself off automatically when the battery is fully charged.

The battery and charger become hot during the charging process.

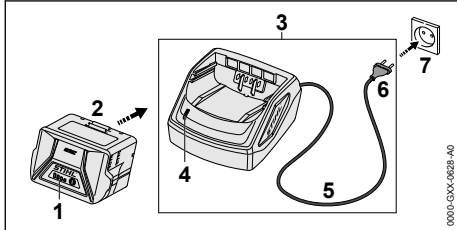

- ▶ Insert the plug (6) in a convenient wall outlet (7).
The charger (3) runs a self test. The LED (4) glows green for about 1 second and then red for about 1 second.
- ▶ Fit the connecting cable (5).
- ▶ Insert the battery (2) in the guides in the charger (3) and press it home as far as stop. The LED (4) glows green. The LEDs (1) glow green and the battery (2) is being charged.
- ▶ If the LED (4) and the LEDs (1) stop glowing: The battery (2) is fully charged and can be taken out of the charger (3).
- ▶ If the charger (3) is no longer required. Disconnect the plug (6) from the wall outlet (7).

6.3 State of Charge

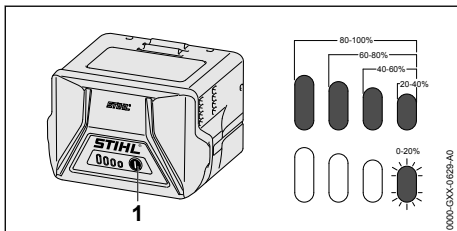

- ▶ Press the button (1).
The LEDs (5) glow green for about 5 seconds and indicate the state of charge.
- ▶ If the LED on the right flashes green: Charge the battery.

6.4 LEDs on Battery

The LEDs can show the state of charge or malfunctions. The LEDs can glow or flash green or red.

The state of charge is indicated when the LEDs glow or flash green.

- ▶ If the LEDs glow or flash red: Troubleshooting, 19.
Malfunction in trimmer or battery.

6.5 LED on Charger

The LED indicates the operating status of the charger.

If the LED glows green, the battery is being charged.

- ▶ If the LED flashes red: Rectify the malfunction.
Malfunction in charger.

7 Assembling the Trimmer

7.1 Mounting the Deflector

- ▶ Switch off the trimmer and remove the battery.

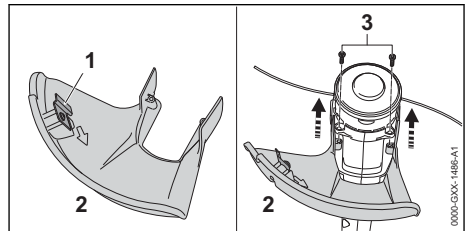

The line limiting blade (1) is already installed in the deflector (2) and must not be removed.

- ▶ Push the deflector (2) into the guides on the housing as far as stop.
The deflector (2) is tight against the housing.
- ▶ Insert and tighten down the screws (3) firmly.

The deflector (2) must not be removed again.

7.2 Mounting and Removing the Mowing Head

7.2.1 Mounting the Mowing Head

- ▶ Switch off the trimmer and remove the battery.

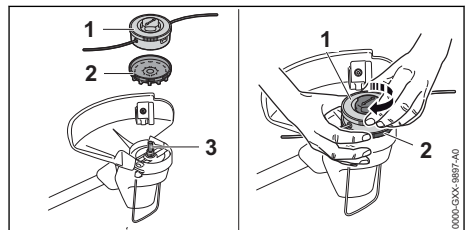

- ▶ Fit the fanwheel (2) on the shaft (3) with fan blades facing down.
If the fanwheel is not fitted, the motor will not be cooled properly and the trimmer will cut out during operation.
- ▶ Hold fanwheel (2) steady with one hand.
- ▶ Fit the mowing head (1) on the shaft (3), turn it clockwise by hand and tighten it down firmly.

7.2.2 Removing the Mowing Head

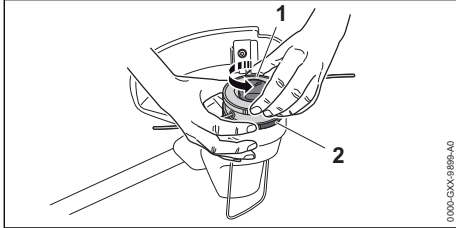

- ▶ Switch off the trimmer and remove the battery.
- ▶ Hold fanwheel (2) steady with one hand.
- ▶ Unscrew the mowing head (1) counterclockwise.
- ▶ Remove the fanwheel.

7.3 Mounting the Loop Handle

- ▶ Switch off the trimmer and remove the battery.

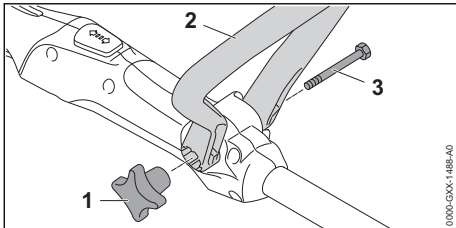

- ▶ Line up the loop handle (2) so that the recess for the star knob nut (1) is on the right of the control handle and the openings in the loop handle (2) are facing the operator.
- ▶ Ease the ends of the loop handle (2) apart and push it onto the control handle until it engages in position.
- ▶ Insert the screw (3) through the hole.
- ▶ Fit the star knob nut (1) and tighten it down.

The loop handle (2) must not be removed again.

8 Adjusting Trimmer for User

8.1 Adjusting Length of Shaft

The length of the shaft can be adjusted to suit the height and reach of the user.

- ▶ Switch off the trimmer and remove the battery.
- ▶ Hold the shaft firmly.

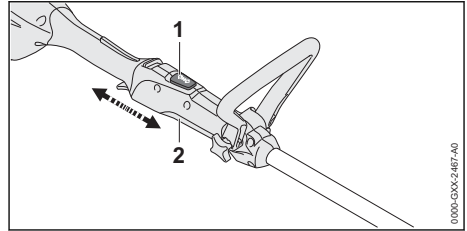

- ▶ Depress lock button (1) and hold it in that position.
- ▶ Pull or push the control handle (2) to the required position.
- ▶ Release the lock button (1).
- ▶ Move the control handle (2) back and forth until it engages.

8.2 Adjusting the Loop Handle

The loop handle can be set in different positions to suit the height and reach of the user.

- ▶ Switch off the trimmer and remove the battery.

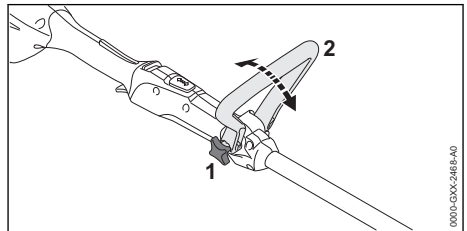

- ▶ Loosen the star knob nut (1).
- ▶ Swing the loop handle (2) to the required position.
- ▶ Tighten down the star knob nut (1) firmly.

9 Removing and Fitting the Battery

9.1 Fitting the Battery

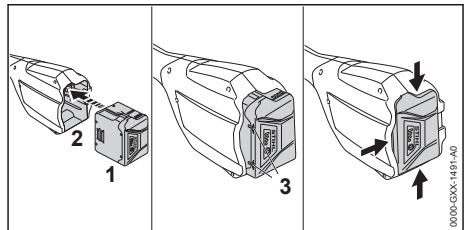

- ▶ Insert the battery (1) in the battery compartment (2) and press it home until you hear a click. Arrows (3) on battery (1) are still visible and battery (1) is held securely in battery compartment (2). There is no electrical contact between the trimmer and battery (1).
- ▶ Push the battery (1) into the battery compartment (2) as far as stop. The battery (1) engages with a second click and is flush with the trimmer's housing.

9.2 Removing the Battery

- ▶ Stand the trimmer on a level surface.
- ▶ Hold one hand in front of the battery compartment to ensure the battery does not fall out.

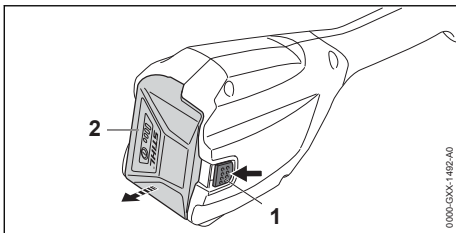

- ▶ Press the locking lever (1) with your other hand. The battery (2) is unlocked and can be removed.

10 Switching the Trimmer On/Off

10.1 Switching On

- ▶ Hold the trimmer firmly with one hand on the control handle – wrap your thumb around the handle.
- ▶ Hold the trimmer firmly with the other hand on the loop handle – wrap your thumb around the handle.

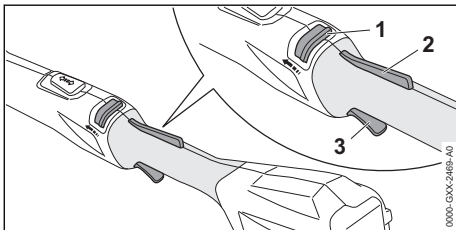

- ▶ Push the release slide (1) in the direction of the loop handle with your thumb and hold it there.
- ▶ Depress the trigger lockout (2) with your hand and hold it there.

- You can let go of the release slide (1).
- ▶ Pull the trigger (3) with your index finger and hold it there. The motor accelerates and the cutting attachment rotates.

10.2 Switching Off

- ▶ Release the trigger and lockout lever at the same time.
- ▶ Wait for the cutting attachment to come to a standstill.
- ▶ If the cutting attachment continues to rotate: Remove the battery and contact your STIHL servicing dealer. The trimmer has a malfunction.

11 Testing the Trimmer and Battery

11.1 Checking the Controls

Release slide, trigger lockout and trigger

- ▶ Remove the battery.
- ▶ Attempt to pull the trigger lever without depressing the release slide and the trigger lockout.
- ▶ If the trigger can be pulled: Do not use your trimmer and contact your STIHL dealer for assistance. Release slide or trigger lockout is faulty.
- ▶ Push the release slide (1) in the direction of the loop handle with your thumb and hold it there.
- ▶ Depress the trigger lockout lever and hold it in that position.
- ▶ Pull the trigger.
- ▶ Let go of the trigger, trigger lockout and release slide.
- ▶ If the trigger, trigger lockout or release slide is stiff or does not spring back to the idle position: Do not use your trimmer and contact your STIHL dealer for assistance. The trigger, trigger lockout or release slide has a malfunction.

Switching on the trimmer

- ▶ Fit the battery.
- ▶ Push the release slide (1) in the direction of the loop handle with your thumb and hold it there.
- ▶ Depress the trigger lockout lever and hold it in that position.
- ▶ Pull the trigger and hold it there. The cutting attachment rotates.

- ▶ If 3 LEDs flash red: Remove the battery and contact your STIHL dealer for assistance. There is a malfunction in the trimmer.
- ▶ Release the trigger. The cutting attachment stops rotating after a brief delay.
- ▶ If the cutting attachment continues to rotate: Remove the battery and contact your STIHL dealer for assistance. The trimmer has a malfunction.

11.2 Testing the Battery

- ▶ Press button on battery. The LEDs glow or flash.
- ▶ If the LEDs do not glow or flash: Do not use the battery and contact your STIHL servicing dealer. There is a malfunction in the battery.

12 Operating the Trimmer

12.1 Holding and Controlling the Trimmer

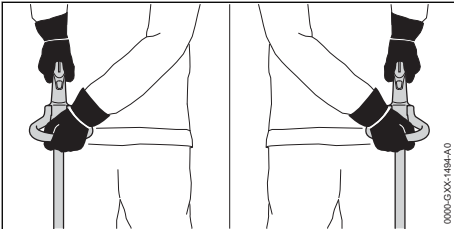

- ▶ Hold the trimmer with one hand on the control handle - wrap your thumb around the control handle.
- ▶ Hold the trimmer with the other hand on the loop handle - wrap your thumb around the loop handle.

12.2 Mowing

The cutting height is determined by the distance of the cutting attachment from the ground.

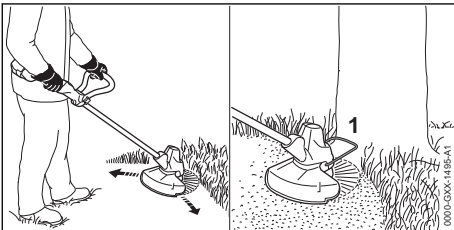

- ▶ Swing the brushcutter steadily back and forth in an arc.
- ▶ Move forward slowly in a controlled manner.

- ▶ If you work with a bump guard: Extend the bump guard (1) fully.

12.3 Adjusting Nylon Line

- ▶ Tap the rotating mowing head on the ground. About 30 mm of fresh nylon line is advanced. The line limiting blade in the deflector trims the mowing lines to the correct length.

Automatic feed does not operate if the mowing lines are shorter than 25 mm.

- ▶ Switch off the trimmer and remove the battery.
- ▶ Press the button on the mowing head and hold it depressed.
- ▶ Pull out the mowing lines.
- ▶ If the mowing lines cannot be pulled out to required length: Install a new spool with mowing line. The spool is empty.

13 After Finishing Work

13.1 After Finishing Work

- ▶ Switch off the trimmer and remove the battery.
- ▶ If the trimmer is wet: Allow the trimmer to dry.
- ▶ If the battery is wet: Allow the battery to dry.
- ▶ Clean the trimmer.
- ▶ Clean the deflector.
- ▶ Clean the cutting attachment.
- ▶ Clean the battery.

14 Transporting

14.1 Transporting the brushcutter

- ▶ Switch off the brushcutter and remove the battery.
- ▶ Adjust the shaft to its shortest length.

Carrying the Brushcutter

- ▶ Carry the brushcutter in one hand properly balanced by the shaft, with the cutting attachment behind you.

Transporting the brushcutter in the car

- ▶ Secure the brushcutter to prevent turnover and movement.

14.2 Transporting the Battery

- ▶ Switch off the brushcutter and remove the battery.
- ▶ Check that the battery is in a safe condition.
- ▶ Pack the battery in packaging in such a way that it cannot move inside the packaging.
- ▶ Secure the packaging so that it cannot move.

The battery is subject to the Carriage of Dangerous Goods regulations. The battery is classified as UN 3480 (lithium ion batteries) and has been

tested pursuant to UN Manual Tests and Criteria Part III, Subsection 38.3.

The transport regulations can be found at www.stihl.com/safety-data-sheets.

14.3 Transporting the Charger

- ▶ Disconnect the plug from the wall outlet.
- ▶ Remove the battery.
- ▶ Wind up the connecting cable and attach it to the charger.
- ▶ Transporting the charger in a vehicle: Secure the charger with lashing straps, belts or a net to prevent it turning over and moving.

15 Storing

15.1 Storing the Trimmer

- ▶ Switch off the trimmer and remove the battery.
- ▶ Remove the spool.
- ▶ Observe the following points when storing the trimmer:
 - The trimmer is out of the reach of children.
 - The trimmer is clean and dry.

15.2 Storing the Battery

STIHL recommends keeping the battery in a charging state between 40% and 60 % (2 green LEDs lit).

- ▶ The battery should be stored in such a way that the following conditions are fulfilled:
 - The battery is out of the reach of children.
 - The battery is clean and dry.
 - The battery is in an enclosed space.
 - The battery is separated from the brushcutter.
 - If the battery is stored in the charger, disconnect the mains plug and store the rechargeable battery at a battery charge status between 40 % and 60 % (2 lit green LEDs).
 - The battery is in a temperature range between - 10 °C and + 50 °C.

NOTICE

- If the battery is not stored as described in this user manual, the battery may become deeply discharged and irreparably damaged.
 - ▶ Charge a discharged battery before storing it. STIHL recommends keeping the battery in a charging state between 40% and 60% (2 lit green LEDs).
 - ▶ Store the battery separately from the brushcutter.

15.3 Storing the Charger

- ▶ Disconnect the mains plug from the power supply.

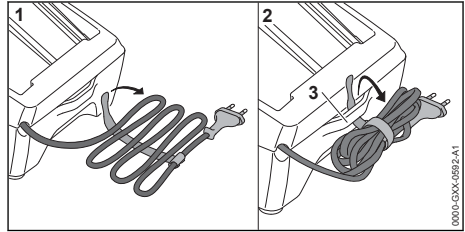

- ▶ Wind up the connecting cable and attach it to the charger.
- ▶ Observe the following points when storing the charger:
 - Charger is out of the reach of children.
 - The charger is clean and dry.
 - The charger is in an enclosed space.
 - The charger is not suspended from the connecting cable or the holder (3) for the connecting cable.
 - The charger is in a temperature range between + 5 °C and + 40 °C.

16 Cleaning

16.1 Cleaning the Brushcutter

- ▶ Switch off the brushcutter and remove the battery.
- ▶ Clean the brushcutter with a damp cloth.
- ▶ Clean vents with a paintbrush.
- ▶ Remove foreign objects from the battery compartment and clean the battery compartment with a damp cloth.
- ▶ Clean the electrical contacts in the battery compartment with a paintbrush or soft brush.
- ▶ Clean the area underneath the fanwheel with a soft brush.

16.2 Cleaning the Deflector and Cutting Attachment

- ▶ Switch off the trimmer and remove the battery.
- ▶ Clean the deflector and cutting attachment with a damp cloth or a soft brush.

16.3 Cleaning the Battery

- ▶ Clean the battery with a damp cloth.

16.4 Cleaning the Charger

- ▶ Disconnect the mains plug from the power supply.
- ▶ Clean the charger with a damp cloth.
- ▶ Clean vents with a paintbrush.

- ▶ Clean the charger's electrical contacts with a paintbrush or a soft brush.

17 Maintenance

17.1 Maintenance Intervals

The maintenance intervals are dependent on the environmental and operating conditions. STIHL recommends the following maintenance intervals:

Every 12 months

- ▶ Have the trimmer checked by a STIHL servicing dealer.

18 Repairing

18.1 Repairing the Trimmer, Battery and Charger

The trimmer, cutting attachment, battery and charger are not user serviceable.

- ▶ If the trimmer or cutting attachment is damaged: Do not use your trimmer or cutting

19 Troubleshooting

19.1 Troubleshooting Trimmer or Battery

Condition	LEDs on Battery	Cause	Remedy
Trimmer does not start when switched on.	1 LED flashes green.	Battery has low charge.	▶ Charge the battery.
	1 LED glows red.	Battery too hot or too cold.	▶ Remove the battery. ▶ Allow battery to cool down or warm up.
	3 LEDs flash red.	There is a malfunction in the trimmer.	▶ Remove the battery. ▶ Clean contacts in battery compartment. ▶ Fit the battery. ▶ Switch on the trimmer. ▶ If 3 LEDs continue to flash red: Do not use your trimmer and contact your STIHL dealer for assistance.
	3 LEDs glow red.	Trimmer is too hot.	▶ Remove the battery. ▶ Allow trimmer to cool down.
	4 LEDs flash red	There is a malfunction in the battery.	▶ Remove battery and insert it again. ▶ Switch on the trimmer. ▶ If 4 LEDs continue to flash red: Do not use the battery and contact your STIHL dealer for assistance.
		No electrical contact between trimmer and battery.	▶ Remove the battery. ▶ Clean contacts in battery compartment. ▶ Fit the battery.
		Trimmer or battery damp.	▶ Allow trimmer or battery to dry.
Trimmer cuts out during operation.	3 LEDs glow red.	Trimmer is too hot.	▶ Remove the battery. ▶ Allow trimmer to cool down.
		There is a electrical malfunction.	▶ Remove battery and insert it again. ▶ Switch on the trimmer.

attachment and contact your STIHL servicing dealer.

- ▶ If the battery has a malfunction or is damaged: Replace the battery.
- ▶ If the charger has a malfunction or is damaged: Replace the charger.
- ▶ If the connecting cable has a malfunction or is damaged: Do not use the charger and have connecting cable replaced by a STIHL servicing dealer.

Condition	LEDs on Battery	Cause	Remedy
Trimmer runtime is too short.		Battery not fully charged.	▶ Fully charge the battery.
		Normal battery life has been exceeded.	▶ Replace the battery.
Mowing head cannot be unscrewed by hand.		Mowing head overtightened.	▶ Block the fanwheel with the stop pin. ▶ Unscrew mowing head by hand. ▶ Remove stop pin.
Charge process does not start when battery is inserted in the charger.	1 LED glows red.	Battery too hot or too cold.	▶ Leave battery in the charger. Charge process starts automatically as soon as permissible temperature range is reached.

19.2 Troubleshooting the Charger

Fault	LED on Charger	Cause	Remedy
Battery not being charged.	The LED flashes red.	No electrical contact between charger and battery.	▶ Remove the battery. ▶ Clean contacts on charger. ▶ Insert battery.
		There is a malfunction in the charger.	▶ Do not use the charger and contact your STIHL dealer for assistance.

20 Specifications

20.1 STIHL FSA 57 Trimmer

- Approved battery: STIHL AK
- Weight without battery, cutting attachment and deflector: 2,4 kg
- Length without cutting attachment: 1490 mm up to 1690 mm

For battery life see www.stihl.com/battery-life.

20.2 STIHL AK Battery

- Battery technology: Lithium-ion
- Voltage: 36 V
- Capacity in Ah: see rating label
- Energy content in Wh: see rating label
- Weight in kg: see rating label
- Permissible temperature range for operation and storage: -10°C to +50°C

20.3 Charger STIHL AL 101

- Rated voltage: see rating plate
- Frequency: see rating plate
- Rated power: see rating plate
- Charging current: see rating plate
- Permissible temperature range for use and storage: + 5 °C to + 40 °C

The charging times are indicated at www.stihl.com/charging-times.

20.4 Extension Cords

If an extension cord is used, the cross sectional area of its conductors must meet the following minimum requirements – depending on the line voltage and length of the extension cord:

If rated voltage on the rating label is 220V to 240V:

- Cord length up to 20 m: AWG 15 / 1.5 mm²
- Cord length 20 m up to 50 m: AWG 13 / 2.5 mm²

If rated voltage on the rating label is 100V to 127V:

- Cord length up to 10 m: AWG 14 / 2.0 mm²
- Cord length 10 m up to 30 m: AWG 12 / 3.5 mm²

20.5 Noise and Vibration Data

K-value (uncertainty) for sound pressure levels is 2 dB(A). K-value (uncertainty) for sound power levels is 2 dB(A). K-value (uncertainty) for vibration levels is 2 m/s².

STIHL recommends that you wear hearing protection.

- Sound pressure level L_{pA} measured according to EN 50636-2-91: 74 dB(A)
- Sound power level L_{wA} measured according to EN 50636-2-91: 89 dB(A)

- Vibration measurement a_{hv} measured according to EN 50636-2-91; control handle and loop handle: 4,0 m/s²

The vibration values quoted above have been measured according to a standardized test procedure and may be used to compare electric power tools. Depending on the type of usage, the vibrations that actually occur may differ from the values quoted. The vibration values quoted may be used for an initial assessment of the user's exposure to vibrations. The actual exposure to vibrations has to be estimated. This process may also take into account times during which the electric power tool is switched off and times during which it is switched on but running off load.

For information on compliance with Vibration Directive 2002/44/EC visit www.stihl.com/vib.

20.6 REACH

REACH is an EC regulation and stands for the Registration, Evaluation, Authorisation and Restriction of Chemical substances.

For information on compliance with the REACH regulation see www.stihl.com/reach.

21 Combinations of Cutting Attachments and Deflectors

21.1 STIHL FSA 57 brushcutter

The following mowing heads may be mounted with the deflector:

- STIHL AutoCut C 3-2 mowing head:
 - with round, low-noise mowing line with a diameter of 1.6 mm or 2.0 mm
- PolyCut 3-2 mowing head
 - with blades
 - with round, low-noise mowing line with a diameter of 1.6 mm or 2.0 mm

22 Spare Parts and Accessories

22.1 Spare parts and accessories

STIHL  These symbols indicate original STIHL spare parts and original STIHL accessories.

STIHL recommends the use of original STIHL spare parts and accessories.

Despite ongoing market observation, STIHL is unable to judge the reliability, safety and suitability

of other manufacturers' spare parts and accessories; accordingly, STIHL cannot warrant for the use of those parts.

Original STIHL spare parts and original STIHL accessories are available from STIHL dealers.

23 Disposal

23.1 Disposal of Brushcutter, Battery and Charger

Contact the local authorities or your STIHL dealer for information on disposal.

Improper disposal can be harmful to health and pollute the environment.

- ▶ Take STIHL products including packaging to a suitable collection point for recycling in accordance with local regulations.
- ▶ Do not dispose with domestic waste.

24 EC Declaration of Conformity

24.1 STIHL FSA 57 Brushcutter

ANDREAS STIHL AG & Co. KG
Badstraße 115
D-71336 Waiblingen

Germany

declare under our sole responsibility that

- category: Cordless brushcutter
- Manufacturer's brand: STIHL
- model: FSA 57
- serial number: 4522

conforms to the relevant provisions of Directives 2011/65/EU, 2006/42/EC, 2014/30/EU and 2000/14/EC and has been developed and manufactured in compliance with the following standards in the versions valid on the date of production: EN 55014-1, EN 55014-2, EN 60335-1 and EN ISO 12100 taking EN 50636-2-91 into account.

The measured and guaranteed sound power levels were determined in accordance with Directive 2000/14/EC, Annex VI.

Participating notified body: VDE Prüf- u. Zertifizierungsinstitut (NB 0366), Merianstraße 28, 63069 Offenbach, Germany

- Measured sound power level: 89 dB(A)
- Guaranteed sound power level: 91 dB(A)

The technical documents are stored at ANDREAS STIHL AG & Co. KG Produktzulassung.

The year of manufacture, country of manufacture and serial number are specified on the rating plate of the brushcutter.

Waiblingen, 15.07.2021

ANDREAS STIHL AG & Co. KG



pp

Dr. Jürgen Hoffmann, Director Product Certification & Regulatory Affairs

25 UKCA Declaration of Conformity

25.1 STIHL FSA 57 Brushcutter

**UK
CA**

ANDREAS STIHL AG & Co. KG

Badstraße 115

D-71336 Waiblingen

Germany

declare under our sole responsibility that

- category: Cordless brushcutter
- Manufacturer's brand: STIHL
- model: FSA 57
- Serial number: 4522

complies with the relevant provisions of the UK regulations The Restriction of the Use of Certain Hazardous Substances in Electrical and Electronic Equipment Regulations 2012, Supply of Machinery (Safety) Regulations 2008, Electro-magnetic Compatibility Regulations 2016 and Noise Emission in the Environment by Equipment for use Outdoors Regulations 2001 and has been developed and manufactured in accordance with the versions of the following standards valid on the date of manufacture: EN 55014-1, EN 55014-2, EN 60335-1 and EN ISO 12100 taking into account the standard EN 50636-2-91.

The measured and the guaranteed sound power level have been determined in accordance with UK regulation Noise Emission in the Environment by Equipment for use Outdoors Regulations 2001, Schedule 9..

Participating notified body: INTERTEK Testing & Certification Ltd, Academy Place, 1-9 Brook

Street, Brentwood, Essex, CM14 5NQ, United Kingdom

- Measured sound power level: 89 dB(A)
- Guaranteed sound power level: 91 dB(A)

The technical documents are stored at ANDREAS STIHL AG & Co. KG.

The year of manufacture, country of manufacture and serial number are specified on the rating plate of the brushcutter.

Waiblingen, 15.07.2021

ANDREAS STIHL AG & Co. KG



pp

Dr. Jürgen Hoffmann, Director Product Certification & Regulatory Affairs

Índice

1	Prólogo.....	41
2	Informaciones relativas a estas instrucciones para la reparación.....	41
3	Sinopsis.....	41
4	Indicaciones relativas a la seguridad.....	43
5	Preparar la motoguadaña para el trabajo.....	51
6	Cargar el acumulador y LEDs.....	51
7	Ensamblar la motoguadaña.....	52
8	Ajustar la motoguadaña para el usuario... ..	53
9	Colocar y sacar el acumulador.....	53
10	Conectar y desconectar la motoguadaña.....	54
11	Comprobar la motoguadaña y el acumulador.....	54
12	Trabajar con la motoguadaña.....	55
13	Después del trabajo.....	55
14	Transporte.....	55
15	Almacenamiento.....	56
16	Limpiar.....	56
17	Mantenimiento.....	57
18	Reparación.....	57
19	Subsanar las perturbaciones.....	57
20	Datos técnicos.....	58
21	Combinaciones de herramientas de corte y protectores.....	59
22	Piezas de repuesto y accesorios.....	59
23	Gestión de residuos.....	59
24	Declaración de conformidad UE.....	60
25	Declaración de conformidad UKCA.....	60

1 Prólogo

Distinguidos clientes,

Nos alegramos de que se hayan decidido por STIHL. Desarrollamos y confeccionamos nuestros productos en primera calidad y con arreglo a las necesidades de nuestros clientes. De esta manera conseguimos elaborar productos altamente fiables incluso en condiciones de esfuerzo extremas.

STIHL también presta un Servicio Postventa de primera calidad. Nuestros comercios especializados garantizan un asesoramiento e instrucciones competentes así como un amplio asesoramiento técnico.

STIHL se declara expresamente a favor de tratar la naturaleza de forma sostenible y responsable. Estas instrucciones de servicio pretenden asistirle para hacer un uso ecológico y seguro de su producto STIHL durante toda su vida útil.

Le agradecemos su confianza y le deseamos que disfrute de su producto STIHL.

N. S. Stihl

Dr. Nikolas Stihl

IMPORTANTE: LEER ANTES DE USAR Y GUARDAR.

2 Informaciones relativas a estas instrucciones para la reparación

2.1 Documentación aplicable

Se aplican las normas de seguridad locales.

- ▶ Además de este manual de instrucciones, leer los siguientes documentos, entenderlos, y guardarlos:
 - Manual de instrucciones y embalaje de la herramienta de corte empleada
 - Indicaciones de seguridad de la batería STIHL AK
 - Información de seguridad sobre baterías STIHL y productos con batería incorporada: www.stihl.com/safety-data-sheets

2.2 Marca de las indicaciones de advertencia en el texto



ADVERTENCIA

- La indicación hace referencia a peligros que pueden provocar lesiones graves o la muerte.
 - ▶ Con las medidas mencionadas se pueden evitar lesiones graves o mortales.

INDICACIÓN

- La indicación hace referencia a peligros que pueden provocar daños materiales.
 - ▶ Con las medidas mencionadas se pueden evitar daños materiales.

2.3 Símbolos en el texto



Este símbolo remite a un capítulo de este manual de instrucciones.

3 Sinopsis

3.1 Motoguadaña, batería y cargador

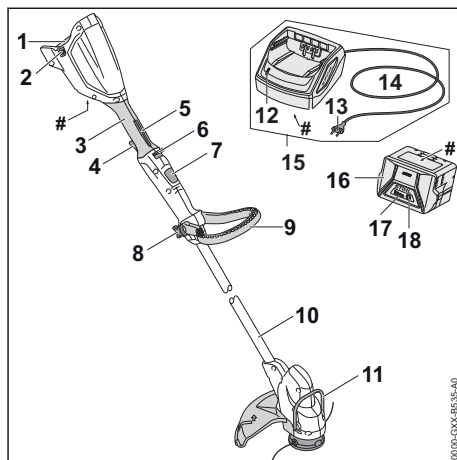

1 Cavidad para la batería

La cavidad para la batería aloja la batería.

2 Palanca de bloqueo

La palanca de bloqueo mantiene la batería en su cavidad.

3 Empuñadura de mando

La empuñadura de mando sirve para el mando, porte y manejo de la motoguadaña.

4 Palanca de mando

La palanca de mando conecta y desconecta la motoguadaña.

5 Bloqueo de la palanca de mando

El bloqueo de la palanca de mando desbloquea la palanca de mando.

6 Corredera de desbloqueo

La corredera de desbloqueo desbloquea la palanca de mando junto con el bloqueo de esta.

7 Botón de bloqueo

El botón de bloqueo bloquea el ajuste longitudinal del vástago.

8 Tuerca de asidero de estrella

La tuerca de asidero de estrella inmoviliza el manillar cerrado en el vástago.

9 Manillar cerrado

El manillar cerrado sirve para el porte y el manejo de la motoguadaña.

10 Vástago

El vástago une todos los componentes.

11 Distanciador

El distanciador protege objetos contra el contacto con la herramienta de corte.

12 LED

El LED indica el estado del cargador.

13 Enchufe de red

El enchufe de red une el cable de conexión a una caja de enchufe

14 Cable de conexión

El cable de conexión conecta el cargador al enchufe de red.

15 Cargador

El cargador carga la batería.

16 Batería

La batería suministra energía a la motoguadaña.

17 LEDs

Los LED indican el estado de carga de la batería y las anomalías.

18 Tecla de presión

La tecla de presión activa los LED de la batería.

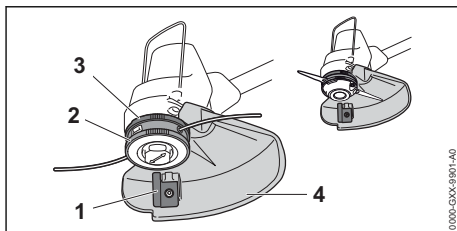
Rótulo de potencia con número de máquina**3.2 Protector y herramientas de corte****1 Cuchilla de acortar**

La cuchilla de acortar acorta los hilos de corte a la longitud correcta durante el trabajo.

2 Cabezal de corte

El cabezal de corte sujeta los hilos de corte.

3 Rueda del ventilador

La rueda del ventilador refrigera el motor eléctrico.

4 Protector

El protector protege al usuario contra objetos lanzados hacia arriba y contra el contacto con la herramienta de corte.

3.3 Símbolos

Los símbolos pueden encontrarse en la motoguadaña, la batería y el cargador y significan lo siguiente:

 Este símbolo indica en qué sentido se ha de empujar y sujetar la corredera de desbloqueo.

 Este símbolo indica el número de revoluciones nominal de la herramienta de corte.

 1 LED se ilumina en rojo. La batería está demasiado caliente o demasiado fría.

 4 LED parpadean en rojo. La batería presenta una anomalía.



 El LED luce en verde y los LED de la batería lucen o parpadean en verde. La batería se está cargando.





El LED parpadea en rojo. No hay contacto eléctrico entre la batería y el cargador o hay una anomalía en la batería o en el cargador.



Nivel de potencia sonora garantizado en dB(A) según la directriz 2000/14/CE para equiparar las emisiones sonoras de productos.

 Los datos junto al símbolo indican el contenido energético de la batería según la especificación del fabricante de las células. El contenido de energía disponible para la aplicación es más bajo.

 Trabajar con el producto eléctrico solo en locales cerrados y secos.

 No desechar el producto con la basura doméstica.

4 Indicaciones relativas a la seguridad

4.1 Símbolos de advertencia

4.1.1 Símbolos de advertencia

Los símbolos de advertencia en la motoguadaña, el acumulador o en el cargador significan lo siguiente:

 Tener en cuenta las indicaciones de seguridad y sus medidas.

 Leer estas instrucciones de uso, entenderlas y guardarlas.

 Utilizar gafas protectoras.

 Tener en cuenta las indicaciones de seguridad relativas a los objetos que pueden salir disparados y sus medidas.

 Sacar el acumulador durante las interrupciones de los trabajos, el transporte, cuando se guarde y se realicen trabajos de mantenimiento o reparación.

 Proteger la motoguadaña y el cargador de la lluvia y la humedad.

 Mantener la distancia de seguridad.

 Proteger la batería del calor y el fuego.

 Proteger el acumulador de la lluvia y la humedad y no sumergirlo en líquidos.

 Respetar el margen de temperatura admisible del acumulador.

4.2 Uso previsto

La motoguadaña STIHL FSA 57 sirve para cortar hierba.

La motoguadaña no se deberá utilizar bajo la lluvia.

El acumulador STIHL AK suministra energía a la motoguadaña.

El cargador STIHL AL 101 carga el acumulador STIHL AK.

⚠ ADVERTENCIA

- Los acumuladores y cargadores no autorizados por STIHL para la motoguadaña pueden originar incendios y explosiones. Las personas pueden sufrir lesiones graves o mortales y se pueden producir daños materiales.

- ▶ Utilizar la motoguadaña con un acumulador STIHL AK.

- ▶ Cargar el acumulador STIHL AK con un cargador STIHL AL 101, AL 301 o AL 500.

- En el caso de que la motoguadaña, el acumulador o el cargador no se empleen de forma apropiada, las personas pueden sufrir lesiones graves o mortales y se pueden producir daños materiales.

- ▶ Utilizar la motoguadaña, el acumulador y el cargador tal y como se especifica en este manual de instrucciones.

4.3 Requisitos para el usuario

⚠ ADVERTENCIA

- Los usuarios no instruidos no pueden detectar o calcular los peligros de la motoguadaña, el acumulador y el cargador. El usuario u otras personas pueden sufrir lesiones graves o mortales.

- ▶ Leer este manual de instrucciones, entenderlo y guardarlo.

- ▶ En caso de prestar la motoguadaña, la batería o el cargador a otra persona: entregarle el manual de instrucciones.

- ▶ Asegurarse de que el usuario cumple con estos requisitos:
 - El usuario está descansado.

– El usuario tiene capacidad física, sensorial y psíquica para manejar la motoguadaña y el cargador y trabajar con ellos. En el caso de que el usuario presente limitaciones físicas, sensoriales o psíquicas, deberá trabajar solo bajo supervisión y siguiendo las instrucciones de una persona responsable.

– El usuario puede identificar o calcular los peligros de la motoguadaña, la batería y el cargador.

– El usuario es mayor de edad o, según las correspondientes regulaciones nacionales, es instruido bajo supervisión en una profesión.

– El usuario ha recibido instrucciones de un distribuidor especializado STIHL o una persona especializada antes de trabajar por primera vez con la motoguadaña y utilizar el cargador.

– El usuario no está bajo los efectos del alcohol, medicamentos o drogas.

▶ En caso de dudas: acudir a un distribuidor especializado STIHL.

4.4 Ropa y equipamiento de trabajo

▲ ADVERTENCIA

■ Durante el trabajo pueden salir disparados hacia arriba objetos a alta velocidad. El usuario puede resultar lesionado.



▶ Ponerse gafas protectoras muy pegadas. Las gafas protectoras apropiadas están verificadas según la norma EN 166 o según las normativas nacionales y se pueden adquirir en un comercio con la correspondiente marcación.

- ▶ Ponerse un protector para la cara.
- ▶ Utilizar pantalones largos de material resistente.
- Durante el trabajo puede levantarse polvo. El polvo aspirado puede perjudicar la salud y provocar reacciones alérgicas.
 - ▶ En caso de levantarse polvo, ponerse una mascarilla protectora contra el polvo.
- La ropa inadecuada se puede enganchar en la madera, la maleza y en la motoguadaña. Los usuarios que no lleven ropa adecuada pueden resultar gravemente heridos.
 - ▶ Usar ropa ceñida.
 - ▶ Quitarse bufandas y joyas.
- Durante el trabajo, el usuario puede entrar en contacto con la herramienta de corte en rotación. El usuario puede sufrir lesiones graves.
 - ▶ Ponerse calzado de material resistente.
 - ▶ Utilizar pantalones largos de material resistente.
- En el montaje y desmontaje de la herramienta de corte y durante la limpieza o el mantenimiento, el usuario puede entrar en contacto con la herramienta de corte o con la cuchilla de acortar. El usuario puede resultar lesionado.
 - ▶ Utilizar guantes de trabajo de material resistente.
- Si el usuario lleva calzado no apropiado, se puede resbalar. El usuario puede resultar lesionado.
 - ▶ Llevar calzado resistente y cerrado con suela antideslizante.

4.5 Sector de trabajo y entorno

4.5.1 Motoguadaña

▲ ADVERTENCIA

■ Las personas ajenas, los niños y los animales no pueden identificar ni calcular los peligros de la motoguadaña y los objetos lanzados hacia arriba. Las personas ajenas, los niños y los animales pueden sufrir lesiones graves y se pueden originar daños materiales.



▶ Mantener alejados de la zona de trabajo a personas ajenas, niños y animales en un círculo de 15 m.

- ▶ Mantener una distancia de 15 m respecto de objetos.
- ▶ No dejar la motoguadaña sin vigilancia.
- ▶ Asegurarse de que los niños no puedan jugar con la motoguadaña.
- La motoguadaña no está protegida contra el agua. En el caso de estar trabajando bajo la lluvia o en un ambiente húmedo, se puede producir una descarga eléctrica. El usuario puede sufrir lesiones y la motoguadaña se puede dañar.



- ▶ No trabajar bajo la lluvia ni en un entorno húmedo.

- Los componentes eléctricos de la motoguadaña pueden producir chispas. Las chispas pueden provocar incendios y explosiones en un entorno fácilmente inflamable o explosivo. Las personas pueden sufrir lesiones graves o mortales y se pueden producir daños materiales.
 - ▶ No trabajar en un entorno fácilmente inflamable ni en un entorno explosivo.

4.5.2 Acumulador

▲ ADVERTENCIA

- Las personas ajenas a la máquina, los niños y los animales no pueden identificar ni calcular los peligros del acumulador. Las personas ajenas, los niños y los animales pueden sufrir graves lesiones.
 - ▶ Mantener alejados a personas ajenas, a los niños y los animales.
 - ▶ No dejar el acumulador sin vigilancia.
 - ▶ Asegurarse de que los niños no puedan jugar con el acumulador.
- El acumulador no está protegido contra todas las influencias ambientales. Si el acumulador está expuesto a determinadas influencias ambientales, este puede prender fuego, explotar o dañarse de forma irreparable. Las personas pueden sufrir lesiones y se pueden producir daños materiales.



- ▶ Proteger el acumulador del calor y el fuego.
- ▶ No tirar los acumuladores al fuego.



- ▶ Utilizar y guardar el acumulador en un margen de temperatura de entre -10 °C y +50 °C.



- ▶ Proteger el acumulador de la lluvia y la humedad y no sumergirlo en líquidos.

- ▶ Mantener el acumulador apartado de pequeños objetos metálicos.
- ▶ No someter el acumulador a alta presión.
- ▶ No someter el acumulador a microondas.
- ▶ Proteger el acumulador contra productos químicos y sales.

4.5.3 Cargador

▲ ADVERTENCIA

- Las personas ajenas, los niños y los animales no pueden identificar ni calcular los peligros del cargador ni de la corriente eléctrica. Las personas ajenas, los niños y los animales pueden sufrir lesiones graves o mortales.
 - ▶ Mantener alejados a personas ajenas, a los niños y los animales.
- ▶ Asegurarse de que los niños no puedan jugar con el cargador.
- El cargador no está protegido contra el agua. En el caso de estar trabajando bajo la lluvia o en un ambiente húmedo, se puede producir una descarga eléctrica. El usuario puede sufrir lesiones y el cargador se puede dañar.



- ▶ No trabajar bajo la lluvia ni en un entorno húmedo.

- El cargador no está protegido contra todas las influencias ambientales. Si el cargador está expuesto a determinadas influencias ambientales, puede prender fuego o explotar. Las personas pueden sufrir lesiones graves y se pueden producir daños materiales.
 - ▶ Trabajar con el cargador solo en locales cerrados y secos.
 - ▶ No manejar el cargador en un entorno fácilmente inflamable ni en un entorno explosivo.
 - ▶ No manejar el cargador sobre una base fácilmente inflamable.
 - ▶ Utilizar y almacenar el cargador en un margen de temperatura de entre +5 °C y +40 °C.
- Las personas pueden tropezar con el cable de conexión. Las personas pueden sufrir lesiones y se puede dañar el cargador.
 - ▶ Tender el cable de conexión plano en el suelo.

4.6 Estado seguro

4.6.1 Motoguadaña

La motoguadaña se encuentra en un estado seguro cuando se cumplen estas condiciones:

- La motoguadaña está intacta.
- La motoguadaña está limpia y seca.
- Los elementos de mando funcionan y no han sido modificados.
- Se ha montado una combinación compuesta por una herramienta de corte y un protector indicada en este manual de instrucciones.
- La herramienta de corte y el protector están montados correctamente.
- Se han montado accesorios originales STIHL para esta motoguadaña.
- Los accesorios están montados correctamente.

▲ ADVERTENCIA

- En un estado que no sea seguro, es posible que ciertos componentes ya no funcionen correctamente y se desactiven dispositivos de seguridad. Las personas pueden sufrir lesiones graves o mortales.
 - ▶ Trabajar con una motoguadaña que no esté defectuosa.
 - ▶ Si la motoguadaña está sucia o mojada, limpiarla y dejarla secar.
 - ▶ No modificar la motoguadaña. Excepción: montaje de una combinación de herramienta y protector relacionada en este manual de instrucciones.
 - ▶ Si los elementos de mando no funcionan, no trabajar con la motoguadaña.
 - ▶ No montar herramientas de corte de metal.
 - ▶ Montar accesorios originales STIHL para esta motoguadaña.
 - ▶ Montar la herramienta de corte y el protector tal y como se especifica en este manual de instrucciones.
 - ▶ Montar los accesorios tal y como se describe en este manual de instrucciones o en el manual de instrucciones del accesorio correspondiente.
 - ▶ No introducir objetos en las aberturas de la motoguadaña.
 - ▶ Sustituir los rótulos de indicación que estén desgastados o dañados.
 - ▶ En caso de dudas, acudir a un distribuidor especializado STIHL.

4.6.2 Protector

El protector se encuentra en un estado seguro, cuando se cumplen estas condiciones:

- El protector está exento de daños.

- La cuchilla de acortar de hilos está montada correctamente.

▲ ADVERTENCIA

- En un estado inseguro, pueden dejar de funcionar correctamente los componentes y se desactivan los dispositivos de seguridad. El usuario puede lesionarse gravemente.
 - ▶ Trabajar con un protector que no esté defectuoso.
 - ▶ Trabajar con una cuchilla de acortar hilos montada correctamente.
 - ▶ En caso de dudas: acuda a un distribuidor especializado STIHL.

4.6.3 Cabezal de corte

El cabezal de corte se encuentra en un estado seguro, cuando se cumplen estas condiciones:

- El cabezal de corte no está dañado.
- El cabezal de corte no está bloqueado.
- Los hilos de corte están montados correctamente.
- En caso de utilizar un cabezal de corte Poly-Cut con cuchillas de plástico:
 - Las cuchillas de plástico no están dañadas y no presentan fisuras.
 - Las cuchillas de plástico están montadas correctamente.
- No se han sobrepasado los límites de desgaste.

▲ ADVERTENCIA

- Cuando no se reúnen las condiciones de seguridad, las piezas del cabezal de corte, de los hilos de corte o de las cuchillas de plástico se pueden soltar y pueden salir despedidas. Las personas pueden sufrir lesiones graves.
 - ▶ Trabajar con un cabezal de corte que no esté defectuoso.
 - ▶ En el caso de utilizar un cabezal de corte PolyCut con cuchillas de plástico: trabajar con cuchillas que no estén dañadas.
 - ▶ No sustituir los hilos de corte o las cuchillas de plástico por objetos de metal.
 - ▶ Observar los límites de desgaste y mantenerlos.
 - ▶ En caso de dudas, acudir a un distribuidor especializado STIHL.

4.6.4 Batería

La batería se encuentra en un estado seguro cuando se cumplen las siguientes condiciones:

- La batería no está dañada.
- La batería está limpia y seca.
- La batería funciona y no está modificada.

▲ ADVERTENCIA

- En un estado que no sea seguro, la batería ya no podrá funcionar con seguridad. Personas pueden ser lesionadas gravemente.
 - ▶ Trabajar solo con una batería que no esté dañada y funcione.
 - ▶ No cargar una batería dañada o defectuosa.
 - ▶ Si la batería está sucia o mojada: limpiar la batería y dejar que se seque.
 - ▶ No modificar la batería.
 - ▶ No meter ningún objeto en las aberturas de la batería.
 - ▶ No poner los contactos de la batería en contacto con objetos metálicos (no cortocircuitarlos).
 - ▶ No abrir la batería.
 - ▶ Sustituir los rótulos desgastados o dañados.
- De una batería dañada puede salir líquido. Si el líquido entra en contacto con la piel o los ojos, estos se podrán irritar.
 - ▶ Evitar cualquier contacto con el líquido.
 - ▶ Si se ha producido un contacto con la piel: lavar la piel afectada con agua abundante y jabón.
 - ▶ Si se ha producido un contacto con los ojos: lavar los ojos durante al menos 15 minutos con agua abundante y visitar a un médico.
- Una batería defectuosa o dañada puede oler raro, humear o arder. Personas pueden ser gravemente lesionadas o matadas y se pueden producir daños materiales.
 - ▶ Si la batería huele raro o humea: no utilizar la batería y mantenerla alejada de objetos inflamables.
 - ▶ Si la batería arde: intentar apagar el fuego con un extintor o con agua.

4.6.5 Cargador

El cargador se encuentra en un estado seguro si se cumplen las siguientes condiciones:

- El cargador no está dañado.
- El cargador está limpio y seco.

▲ ADVERTENCIA

- En un estado inseguro, los componentes pueden dejar de funcionar correctamente y los dispositivos de seguridad se desactivan. Las personas pueden sufrir lesiones graves o mortales.
 - ▶ Emplear un cargador que no esté dañado.
 - ▶ Si el cargador está sucio o mojado, limpiarlo y dejarlo secar.

- ▶ No modificar el cargador.
- ▶ No introducir objetos en las aberturas del cargador.
- ▶ No unir nunca los contactos eléctricos del cargador con objetos de metal ni cortocircuitarlos.
- ▶ No abrir el cargador.

4.7 Trabajos

▲ ADVERTENCIA

- En determinadas situaciones, el operario ya no puede trabajar de forma concentrada. El usuario puede tropezar, caer y resultar gravemente lesionado.
 - ▶ Trabajar de forma tranquila y prudente.
 - ▶ Si las condiciones de luz y de visibilidad son deficientes, no trabajar con la motodesmalezadora.
 - ▶ Solo una persona puede manejar la motodesmalezadora.
 - ▶ Guiar la herramienta de corte cerca del suelo.
 - ▶ Prestar atención a los obstáculos.
 - ▶ Trabajar de pie sobre el suelo y mantener el equilibrio.
 - ▶ Si se perciben signos de cansancio, hacer una pausa.
- La herramienta de corte en rotación puede cortar al operario. El operario puede sufrir lesiones graves.
 - ▶ No tocar la herramienta de corte en rotación.
 - ▶ Si la herramienta de corte está bloqueada por algún objeto: desconectar la motoguadaña y sacar el acumulador. No quitar hasta entonces el objeto.
- En el caso de que la motodesmalezadora cambie o se comporte de forma no acostumbrada durante el trabajo, puede encontrarse en un estado inseguro. Las personas pueden sufrir lesiones graves y se pueden producir daños materiales.
 - ▶ Finalizar el trabajo, quitar el acumulador y acudir a un distribuidor especializado STIHL.
- Durante el trabajo, la motoguadaña puede producir vibraciones.
 - ▶ Utilizar guantes protectores.
 - ▶ Hacer pausas para descansar.
 - ▶ Si se detectan signos de problemas circulatorios: acudir a un médico.
- Si durante el trabajo la herramienta de corte topa con algún objeto desconocido, este o partes de este pueden salir disparados hacia arriba a gran velocidad. Las personas pueden

sufrir lesiones y se pueden producir daños materiales.

- ▶ Retirar cualquier objeto extraño de la zona de trabajo.
- Si la herramienta de corte está girando y choca con un objeto duro, pueden producirse chispas y se puede dañar la herramienta. En entornos fácilmente inflamables, las chispas pueden provocar incendios. Las personas pueden sufrir lesiones graves o mortales y se pueden producir daños materiales.
 - ▶ No trabajar en un entorno fácilmente inflamable.
 - ▶ Asegurarse de que la herramienta de corte se encuentre en un estado que permita trabajar con seguridad.
- Tras soltar la palanca de mando, la herramienta de corte sigue girando todavía durante un breve tiempo. Las personas pueden sufrir lesiones graves.
 - ▶ Esperar hasta que la herramienta de corte deje de girar.

4.8 Cargar

▲ ADVERTENCIA

- Durante la carga, un cargador dañado o averiado puede oler o echar humo de forma no acostumbrada. Las personas pueden sufrir lesiones y se pueden producir daños materiales.
 - ▶ Retirar el enchufe de la red de la caja de enchufe.
- El cargador se puede sobrecalentar e incendiarse si la disipación de calor es insuficiente. Las personas pueden sufrir lesiones graves o mortales y se pueden producir daños materiales.
 - ▶ No cubrir el cargador.

4.9 Realizar las conexiones eléctricas

El contacto con componentes con corriente puede producirse por las siguientes causas:

- El cable de conexión o el cable de prolongación está dañado.
- El enchufe a la red del cable de conexión o del cable de prolongación está dañado.
- La caja de enchufe no está correctamente instalada.

▲ PELIGRO

- El contacto con componentes conductores de corriente puede producir una descarga eléctrica. El usuario puede sufrir lesiones graves o mortales.

- ▶ Asegurarse de que el cable de conexión, el cable de prolongación y el enchufe a la red no estén dañados.



Si el cable de conexión o el cable de prolongación están dañados:

- ▶ No tocar los puntos dañados.
- ▶ Desenchufar el cable de red eléctrica de la toma de corriente.
- ▶ Asir el cable de conexión, el cable de prolongación y su enchufe de red con las manos secas.
- ▶ Insertar la clavija del cable de conexión o del cable de prolongación en una toma de corriente instalada y asegurada correctamente con un contacto de toma a tierra.
- ▶ Conectar el cargador mediante un interruptor diferencial (30 mA, 30 ms).
- Un cable de prolongación dañado o no adecuado puede provocar una descarga eléctrica. Las personas pueden sufrir lesiones graves o mortales.
 - ▶ Emplear un cable de prolongación con la sección de cable correcta,  20.4.

▲ ADVERTENCIA

- Durante la carga, una tensión de red o una frecuencia de red errónea puede originar una sobretensión en el cargador. El cargador se puede dañar.
 - ▶ Asegurarse de que la tensión y la frecuencia de la red eléctrica coincidan con las indicaciones que figuran en la placa de características del cargador.
- Si el cargador está conectado a una caja de enchufes múltiples, durante la carga se pueden sobrecargar los componentes eléctricos. Los componentes se pueden calentar y provocar un incendio. Las personas pueden sufrir lesiones graves o mortales y se pueden producir daños materiales.
 - ▶ Asegurarse de que los datos de potencia de la caja de enchufes múltiples no se vean sobrepasados por los datos que figuran en la placa de características del cargador sumados a los datos de todos los aparatos eléctricos conectados a dicha caja de enchufes.
- Un cable de conexión y un cable de prolongación mal tendidos se pueden dañar, pudiendo hacer, además, que las personas tropiecen con ellos. Las personas pueden sufrir lesiones y el cable de conexión o el cable de prolongación se puede dañar.
 - ▶ Tender el cable de conexión y el cable de prolongación y marcarlos para que las personas no puedan tropezar con ellos.

- ▶ Tender el cable de conexión y el cable de prolongación, de manera que no se tensen ni se enreden.
- ▶ Tender el cable de conexión y el cable de prolongación, de manera que no se dañen, se doblen, se aplasten ni se rocen.
- ▶ Proteger el cable de conexión y el cable de prolongación del calor, el aceite y los productos químicos.
- ▶ Tender el cable de conexión y el cable de prolongación sobre una base seca.
- Durante el trabajo se calienta el cable de prolongación. Si el calor no puede disiparse, podrá provocar un incendio.
 - ▶ Si se emplea una bobina de cable, desenrollar por completo el cable de la bobina.
- Si hay cables eléctricos o tubos tendidos en la pared, se pueden dañar si el cargador se monta en la pared. El contacto con cables eléctricos puede producir una descarga eléctrica. Las personas pueden sufrir lesiones graves y se pueden producir daños materiales.
 - ▶ Asegurarse de que no pasen cables eléctricos ni tubos por el lugar previsto de la pared.
- En el caso que el cargador no esté montado en la pared tal como se especifica en este manual de instrucciones, el cargador o el acumulador se pueden caer o se puede calentar demasiado el cargador. Las personas pueden sufrir lesiones y se pueden producir daños materiales.
 - ▶ Montar el cargador en una pared tal y como se especifica en este manual de instrucciones.
- En el caso de montar el cargador con el acumulador colocado en una pared, el acumulador se puede caer del cargador. Las personas pueden sufrir lesiones y se pueden producir daños materiales.
 - ▶ Montar primero el cargador en la pared y colocar luego el acumulador.

4.10 Transporte

4.10.1 Motoguadaña

▲ ADVERTENCIA

- Durante el transporte, la motoguadaña puede volcar o moverse. Las personas pueden sufrir lesiones y se pueden producir daños materiales.



- ▶ Sacar el acumulador.

- ▶ Asegurar la motoguadaña con correas, correas tensoras o con una red, de manera que no pueda volcar ni moverse.

4.10.2 Acumulador

▲ ADVERTENCIA

- El acumulador no está protegido contra todas las influencias ambientales. Si el acumulador está expuesto a determinadas influencias ambientales, puede dañarse y se pueden producir daños materiales.
 - ▶ No transportar un acumulador dañado.
- Durante el transporte, el acumulador puede volcarse o moverse. Las personas pueden sufrir lesiones y se pueden producir daños materiales.
 - ▶ Empaquetar el acumulador en el embalaje, de manera que no pueda moverse.
 - ▶ Asegurar el embalaje, de manera que no pueda moverse.

4.10.3 Cargador

▲ ADVERTENCIA

- Durante el transporte, el cargador puede volcarse o moverse. Las personas pueden sufrir lesiones y se pueden producir daños materiales.
 - ▶ Desenchufar el cable de red eléctrica de la toma de corriente.
 - ▶ Sacar el acumulador.
 - ▶ Asegurar el cargador con cintas tensoras, correas o una red, de manera que no pueda volcar ni moverse.
- El cable de conexión no está diseñado para transportar el cargador con él. El cable de conexión y el cargador se pueden dañar.
 - ▶ Enrollar el cable de conexión y fijarlo al cargador.

4.11 Almacenamiento

4.11.1 Motoguadaña

▲ ADVERTENCIA

- Los niños no pueden identificar ni calcular los peligros de la motoguadaña. Los niños pueden sufrir lesiones graves.
 - ▶ Sacar el acumulador.



- ▶ Guardar la motoguadaña fuera del alcance de los niños.
- Los contactos eléctricos de la motoguadaña y los componentes metálicos se pueden corroer.

por la humedad. La motoguadaña se puede dañar.



- ▶ Sacar el acumulador.

- ▶ Guardar la motoguadaña limpia y seca.

4.11.2 Acumulador

⚠ ADVERTENCIA

- Los niños no pueden identificar ni calcular los peligros del acumulador. Los niños pueden resultar lesionados gravemente.
 - ▶ Guardar el acumulador fuera del alcance de los niños.
- El acumulador no está protegido contra todas las influencias ambientales. Si el acumulador está expuesto a determinadas influencias ambientales, puede dañarse de forma irreparable.
 - ▶ Guardar el acumulador limpio y seco.
 - ▶ Guardar el acumulador en un espacio cerrado.
 - ▶ Guardar el acumulador separado de la motoguadaña.
 - ▶ Si el acumulador se guarda en el cargador: retirar el enchufe y guardar el acumulador con un estado de carga de entre el 40 % y el 60 % (2 LEDs lucen en verde).
 - ▶ Utilizar el acumulador en un rango de temperatura de entre -10 °C y +50 °C.

4.11.3 Cargador

⚠ ADVERTENCIA

- Los niños no pueden identificar ni calcular los peligros del cargador. Los niños pueden sufrir lesiones graves o mortales.
 - ▶ Extraer el enchufe de la red.
 - ▶ Guardar el cargador fuera del alcance de los niños.
- El cargador no está protegido contra todas las influencias ambientales. Si el cargador está expuesto a determinadas influencias ambientales, podría dañarse.
 - ▶ Extraer el enchufe de la red.
 - ▶ Si el cargador está caliente, dejar que se enfríe.
 - ▶ Guardar el cargador limpio y seco.
 - ▶ Guardar el cargador en un espacio cerrado.
 - ▶ Guardar el cargador en un rango de temperatura de entre +5 °C y +40 °C.
- El cable de conexión no está diseñado para transportar o colgar el cargador. El cable de conexión y el cargador se pueden dañar.

- ▶ Asir el cargador por la caja y sujetarlo. En el cargador existe una cavidad de agarre para levantarlo con facilidad.
- ▶ Enganchar el cargador en el soporte de pared.

4.12 Limpieza, mantenimiento y reparación

⚠ ADVERTENCIA

- Si durante la limpieza, el mantenimiento o la reparación está colocado el acumulador, se puede conectar la motoguadaña de forma accidental. Las personas pueden sufrir lesiones graves y se pueden producir daños materiales.
 - ▶ Sacar el acumulador.
- Los detergentes agresivos, la limpieza con un chorro de agua o los objetos puntiagudos pueden dañar la motoguadaña, el protector, la herramienta de corte, el acumulador y el cargador. En el caso de que no se limpien correctamente la motoguadaña, el protector, la herramienta de corte, el acumulador o el cargador, pueden dejar de funcionar correctamente los componentes y desactivarse los dispositivos de seguridad. Las personas pueden sufrir lesiones graves.
 - ▶ Limpiar la motoguadaña, el protector, la herramienta de corte, el acumulador y el cargador tal y como se especifica en este manual de instrucciones.
- En el caso de que no se realice correctamente el mantenimiento o la reparación de la motoguadaña, el protector, la herramienta de corte, el acumulador o el cargador, pueden dejar de funcionar correctamente los componentes y desactivarse los dispositivos de seguridad. Las personas pueden sufrir lesiones graves o mortales.
 - ▶ No realizar el mantenimiento y la reparación de la motoguadaña, el protector, la herramienta de corte, el acumulador y el cargador uno mismo.
 - ▶ En el caso que haya que realizar el mantenimiento o reparación de la motoguadaña, el protector, la herramienta de corte, el acumulador o el cargador, acudir a un distribuidor especializado STIHL.



- ▶ Sacar el acumulador.

5 Preparar la motoguadaña para el trabajo

5.1 Preparar la motoguadaña para el trabajo

Antes de comenzar cualquier trabajo deben realizarse los siguientes pasos:

- ▶ Asegurarse de que los siguientes componentes se encuentren en un estado seguro:
 - Motoguadaña, 4.6.1.
 - Protector, 4.6.2.
 - Cabezal de corte, 4.6.3.
 - Acumulador, 4.6.4.
 - Cargador, 4.6.5.
- ▶ Comprobar el acumulador, 11.2.
- ▶ Cargar por completo el acumulador, 6.2.
- ▶ Limpiar la motoguadaña, 16.1.
- ▶ Montar el protector, 7.1.
- ▶ Montar el manillar cerrado, 7.3.
- ▶ Ajustar la longitud del vástago, 8.1.
- ▶ Ajustar el manillar cerrado, 8.2.
- ▶ Comprobar los elementos de mando, 11.1.
- ▶ Si no se pueden realizar estos pasos, no utilizar la motoguadaña y acudir a un distribuidor especializado STIHL.

6 Cargar el acumulador y LEDs

6.1 Montar el cargador en una pared

El cargador se puede montar en una pared.

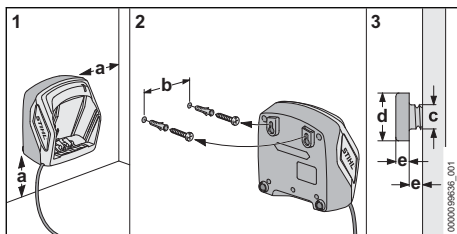

- ▶ Montar el cargador en una pared, de manera que se cumplan las siguientes condiciones:

- Se emplea un material de fijación adecuado.
 - El cargador está en posición horizontal.
- Se han de observar las siguientes medidas:
- a = como mínimo 100 mm

- b (para AL 101) = 75 mm
- b (para AL 301) = 100 mm
- b (para AL 500) = 120 mm
- c = 4,5 mm
- d = 9 mm
- e = 2,5 mm

6.2 Cargar la batería

El tiempo de carga depende de distintos factores, p. ej. de la temperatura de la batería o de la temperatura ambiente. El tiempo de carga efectivo puede diferir del indicado. Los tiempos de carga figuran en www.stihl.com/charging-times.

Cuando el enchufe de red está insertado en una caja de enchufe y la batería se coloca en el cargador, el proceso de carga se inicia automáticamente. Cuando la batería está completamente cargada, el cargador se desconecta automáticamente.

Durante la carga, la batería y el cargador se calientan.

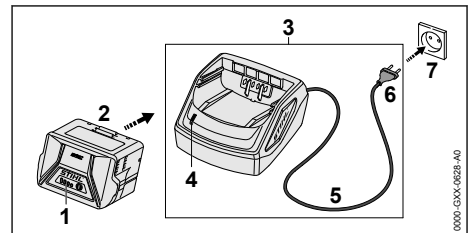

- ▶ Insertar el enchufe de la red (6) en una caja de enchufe (7) de fácil acceso.
- El cargador (3) realiza un autotest. El LED (4) se ilumina durante aprox. 1 segundo en verde y aprox. 1 segundo en rojo.
- ▶ Tender el cable de conexión (5).
- ▶ Colocar la batería (2) en las guías del cargador (3) y oprimirla hasta el tope.
- El LED (4) luce en verde. Los LED (1) lucen en verde y la batería se carga (2).
- ▶ Si el LED (4) y los LED (1) ya no se iluminan, la batería (2) está completamente cargada y se puede sacar del cargador (3).
- ▶ Si ya no se utiliza el cargador (3), retirar el enchufe de la red (6) de la caja de enchufe (7).

6.3 Indicar el estado de carga

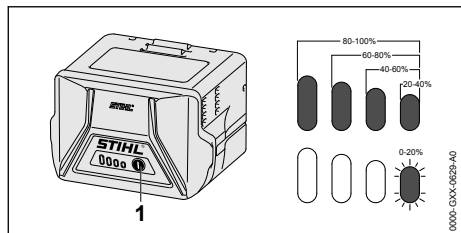

- ▶ Pulsar la tecla (1).
Los LEDs lucen en verde durante unos 5 segundos e indican el estado de carga.
- ▶ Si el LED derecho parpadea en verde: cargar el acumulador.

6.4 LEDs en el acumulador

Los LEDs pueden indicar el estado de carga o las averías de la motoguadaña. Los LEDs pueden lucir permanentemente o bien parpadear en verde o en rojo.

Si los LEDs lucen permanentemente o parpadean en verde, se indica el estado de carga.

- ▶ Si los LEDs lucen permanentemente o parpadean en rojo: subsanar las perturbaciones,  19.

En la motoguadaña o en el acumulador existe una perturbación.

6.5 LED en el cargador

El LED indica el estado del cargador.

Si el LED luce permanentemente en verde, se está cargando el acumulador.

- ▶ Si el LED parpadea en verde: subsanar las perturbaciones.
En el cargador existe una perturbación.

7 Ensamblar la motoguadaña

7.1 Montar el protector

- ▶ Desconectar la motoguadaña y sacar el acumulador.

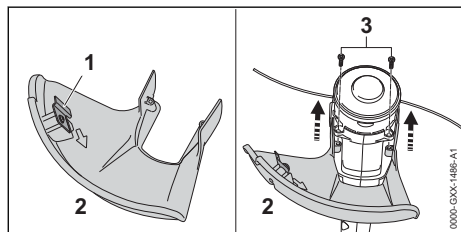

La cuchilla de acortar hilos (1) está ya montada en el protector (2) y no se permite desmontarla.

- ▶ Deslizar el protector (2) hasta el tope en las guías de la carcasa.
El protector (2) se queda enrasado con la carcasa.

- ▶ Enroscar los tornillos (3) y apretarlos.

No se permite desmontar el protector (2).

7.2 Montar y desmontar el cabezal de corte

7.2.1 Montar el cabezal de corte

- ▶ Desconectar la motoguadaña y sacar la batería.

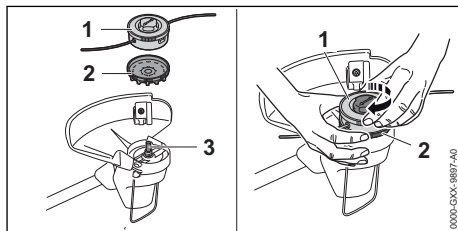

- ▶ Montar la rueda de ventilador (2) en el árbol (3) de manera que los álabes de dicha rueda (2) estén orientados hacia abajo.

En el caso de no estar montada la rueda del ventilador, el motor eléctrico no se refrigera suficientemente y la motoguadaña se desconecta durante el trabajo.

- ▶ Retener la rueda del ventilador (2) con la mano.
- ▶ Colocar el cabezal de corte (1) en el eje (3), girarlo con la mano en sentido horario y apretarlo firmemente.

7.2.2 Desmontar el cabezal de corte

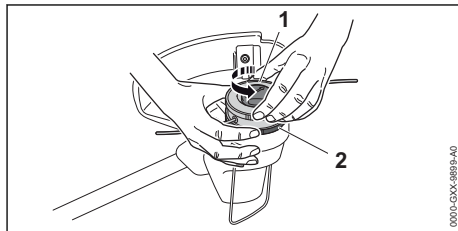

- ▶ Desconectar la motoguadaña y sacar la batería.
- ▶ Retener la rueda del ventilador (2) con la mano.
- ▶ Desenroscar el cabezal de corte (1) en sentido antihorario.
- ▶ Quitar la rueda del ventilador.

7.3 Montar el asidero tubular cerrado

- ▶ Desconectar la motoguadaña y sacar el acumulador.

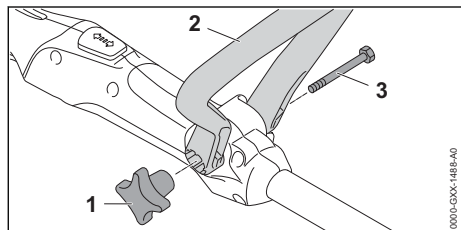

- ▶ Alinear el asidero tubular cerrado (2), de manera que el alojamiento para la tuerca de asidero de estrella (1) quede a la derecha de la empuñadura de mando y las aberturas en el asidero tubular cerrado (2) estén orientadas hacia el usuario.
- ▶ Descomprimir los brazos del asidero tubular cerrado (2) y colocar dicho asidero (2) sobre la empuñadura de mando hasta que encaste el asidero de estribo (2).
- ▶ Introducir el tornillo (3) por el orificio.
- ▶ Enroscar la tuerca de asidero de estrella (1) y apretarla.

El asidero tubular cerrado (2) no se tiene que volver a desmontar.

8 Ajustar la motoguadaña para el usuario

8.1 Ajustar la longitud de vástago

En función de la estatura del usuario, el vástago se puede ajustar a diferentes posiciones.

- ▶ Desconectar la motoguadaña y sacar la batería.
- ▶ Sujetar el vástago.

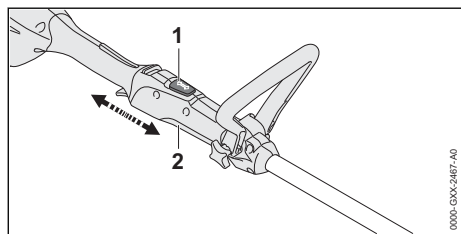

- ▶ Presionar el botón de bloqueo (1) y mantenerlo presionado.
- ▶ Colocar la empuñadura de mando (2) en la posición deseada, tirando de ella o empujándola hasta que encaste.

- ▶ Soltar el botón de bloqueo (1).
- ▶ Desplazar un poco la empuñadura de mando (2), de modo que encaste.

8.2 Ajustar el manillar cerrado

En función de la estatura del usuario, el manillar cerrado se puede ajustar a diferentes posiciones.

- ▶ Desconectar la motoguadaña y sacar la batería.

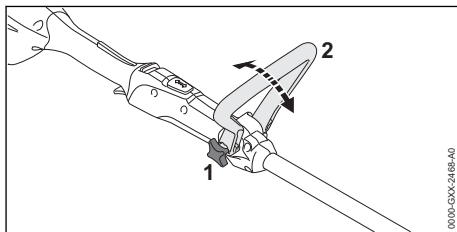

- ▶ Aflojar la tuerca de asidero de estrella (1).
- ▶ Inclinar el manillar cerrado (2) a la posición deseada.
- ▶ Apretar firmemente la tuerca de asidero de estrella (1).

9 Colocar y sacar el acumulador

9.1 Colocar el acumulador

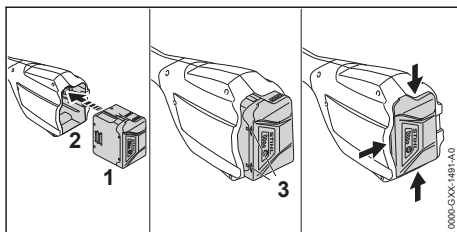

- ▶ Montar el acumulador (1) en la cavidad de este (2) hasta oírse un clic. Las flechas (3) en el acumulador (1) todavía están visibles y el acumulador (1) está fijado en su cavidad (2). No hay contacto eléctrico entre la motoguadaña y el acumulador (1).
- ▶ Oprimir el acumulador (1) en su cavidad (2) hasta el tope. El acumulador (1) encastra con un segundo clic y queda enrasado con la carcasa de la motoguadaña.

9.2 Sacar el acumulador

- ▶ Depositar la motoguadaña sobre una superficie plana.

- ▶ Mantener una mano delante de la cavidad para el acumulador, de manera que el acumulador (2) no pueda caerse.

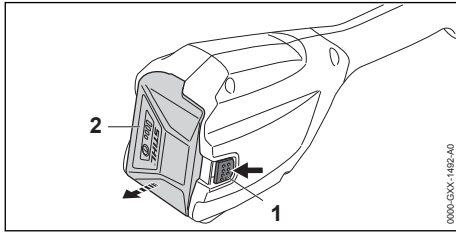

- ▶ Oprimir la palanca de bloqueo (1) con la otra mano. El acumulador (2) está desenclavado y se puede sacar.

10 Conectar y desconectar la motoguadaña

10.1 Conectar la motoguadaña

- ▶ Sujetar la motoguadaña por la empuñadura de mando con una mano, de manera que el dedo pulgar abrace dicha empuñadura.
- ▶ Sujetar la motoguadaña por el manillar cerrado con la otra mano, de manera que el dedo pulgar abrace dicho asidero.

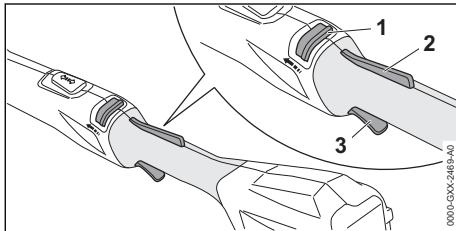

- ▶ Empujar la corredera de desbloqueo (1) con el pulgar en el sentido del manillar cerrado y sujetarla.
- ▶ Oprimir el bloqueo de la palanca de mando (2) con la mano y mantenerlo oprimido. La corredera de desbloqueo (1) se puede soltar.
- ▶ Presionar la palanca de mando (3) con el dedo índice y mantenerla presionada. La motoguadaña se acelera y la herramienta de corte se mueve.

10.2 Desconectar la motoguadaña

- ▶ Soltar la palanca de mando y el bloqueo de la palanca de mando.
- ▶ Esperar hasta que la herramienta de corte deje de moverse.

- ▶ Si sigue girando la herramienta de corte: sacar el acumulador y acudir a un distribuidor especializado STIHL. La motoguadaña está averiada.

11 Comprobar la motoguadaña y el acumulador

11.1 Comprobar los elementos de mando

Corredera de desbloqueo, bloqueo de la palanca de mando y palanca de mando

- ▶ Sacar la batería.
- ▶ Intentar apretar la palanca de mando sin presionar la corredera de desbloqueo y el bloqueo de la palanca de mando.
- ▶ Si se puede presionar la palanca de mando, no utilizar la motoguadaña y acudir a un distribuidor especializado STIHL. La corredera de desbloqueo o el bloqueo de la palanca de mando están averiados.
- ▶ Empujar la corredera de desbloqueo con el pulgar en el sentido del manillar cerrado y sujetarla.
- ▶ Oprimir el bloqueo de la palanca de mando y mantenerlo oprimido.
- ▶ Presionar la palanca de mando.
- ▶ Soltar la palanca de mando, el bloqueo de dicha palanca y la corredera de desbloqueo.
- ▶ Si la palanca de mando, el bloqueo de la misma o la corredera de desbloqueo se mueven con dificultad o no vuelven a la posición de salida por sí mismos, no utilizar la motoguadaña y acudir a un distribuidor especializado STIHL.

La palanca de mando, el bloqueo de la misma o la corredera de desbloqueo están averiados.

Conectar la motoguadaña

- ▶ Colocar la batería.
- ▶ Empujar la corredera de desbloqueo con el pulgar en el sentido del manillar cerrado y sujetarla.
- ▶ Oprimir el bloqueo de la palanca de mando y mantenerlo oprimido.
- ▶ Presionar la palanca de mando y mantenerla presionada. La herramienta de corte gira.
- ▶ Si parpadean 3 LED en rojo, sacar la batería y acudir a un distribuidor especializado STIHL. La motoguadaña presenta una anomalía.
- ▶ Soltar la palanca de mando. La herramienta de corte deja de girar tras un breve lapso de tiempo.

- ▶ Si sigue girando la herramienta de corte, sacar la batería y acudir a un distribuidor especializado STIHL. La motoguadaña está averiada.

11.2 Comprobar el acumulador

- ▶ Pulsar la tecla en el acumulador. Los LEDs lucen o parpadean.
- ▶ Si los LEDs no lucen o parpadean: no utilizar el acumulador y acudir a un distribuidor especializado STIHL. Hay una perturbación en el acumulador.

12 Trabajar con la motoguadaña

12.1 Sujeción y conducción de la motoguadaña

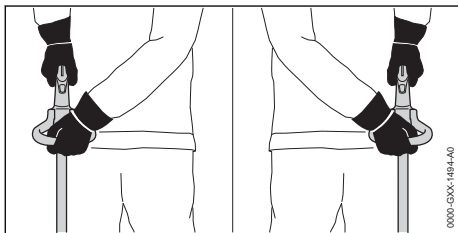

- ▶ Sujetar la motoguadaña por la empuñadura de mando con una mano, de manera que el dedo pulgar abrace dicha empuñadura.
- ▶ Sujetar la motoguadaña por el asidero tubular cerrado con la otra mano, de manera que el dedo pulgar abrace dicho asidero.

12.2 Segar

La distancia de la herramienta de corte respecto del suelo determina la altura de corte.

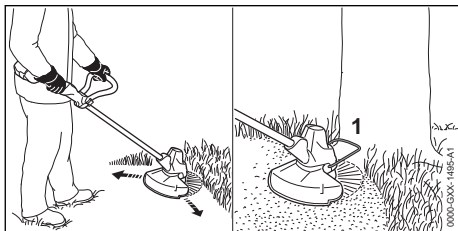

- ▶ Mover la motoguadaña regularmente en vaivén.
- ▶ Caminar hacia delante de forma lenta y controlada.
- ▶ Si se trabaja con un distanciador: desplegar por completo el distanciador (1).

12.3 Reajustar los hilos de corte

- ▶ Hacer que el cabezal de corte en rotación toque ligeramente el suelo. Se reajustan unos 30 mm. La cuchilla de acortar hilo en el protector acorta automáticamente los hilos a la longitud correcta.

Si los hilos de corte tienen menos de 25 mm, no se pueden reajustar automáticamente.

- ▶ Desconectar la motoguadaña y sacar el acumulador.
- ▶ Pulsar el botón en el cabezal de corte y mantenerlo oprimido.
- ▶ Extraer a mano el hilo de corte.
- ▶ Si ya no se pueden extraer los hilos de corte: sustituir el cuerpo de la bobina junto con los hilos de corte. El cuerpo de la bobina está vacío.

13 Después del trabajo

13.1 Después del trabajo

- ▶ Desconectar la motoguadaña y sacar el acumulador.
- ▶ Si la motoguadaña está mojada: dejarla secar.
- ▶ Si el acumulador está mojado: dejarlo secar.
- ▶ Limpiar la motoguadaña.
- ▶ Limpiar el protector.
- ▶ Limpiar la herramienta de corte.
- ▶ Limpiar el acumulador.

14 Transporte

14.1 Transportar la motoguadaña

- ▶ Desconectar la motoguadaña y sacar el acumulador.
- ▶ Ajustar el fuste a la longitud más pequeña.

Llevar la motoguadaña

- ▶ Llevar la motoguadaña por el fuste con una mano, de manera que la herramienta de corte esté orientada hacia atrás y la motoguadaña quede equilibrada.

Transportar la motoguadaña en un vehículo

- ▶ Asegurar la motoguadaña de manera que no pueda volcar ni moverse.

14.2 Transportar el acumulador

- ▶ Desconectar la motoguadaña y sacar el acumulador.
- ▶ Asegurarse de que el acumulador se encuentre en un estado que permita trabajar con seguridad.

- ▶ Empaquetar el acumulador en el embalaje, de manera que no pueda moverse dentro del embalaje.
- ▶ Asegurar el embalaje, de manera que no pueda moverse.

El acumulador está sujeto a los requisitos del transporte de mercancías peligrosas. El acumulador está clasificado como UN 3480 (baterías de iones de litio) y se ha comprobado según el manual de comprobaciones y criterios UN, parte III, capítulo 38.3.

Las disposiciones de transporte se indican en www.stihl.com/safety-data-sheets.

14.3 Transportar el cargador

- ▶ Desenchufar el cable de red eléctrica de la toma de corriente.
- ▶ Sacar el acumulador.
- ▶ Enrollar el cable de conexión y fijarlo al cargador.
- ▶ Si se transporta el cargador en un vehículo: asegurarlo con cintas de sujeción, correas o una red, de manera que no pueda volcar ni moverse.

15 Almacenamiento

15.1 Guardar la motoguadaña

- ▶ Desconectar la motoguadaña y sacar el acumulador.
- ▶ Desmontar el cuerpo de la bobina.
- ▶ Guardar la motoguadaña, de manera que se cumplan las siguientes condiciones:
 - La motoguadaña está fuera del alcance de los niños.
 - La motoguadaña está limpia y seca.

15.2 Guardar el acumulador

STIHL recomienda guardar el acumulador en un estado de carga de entre el 40 % y el 60 % (2 LED luciendo en verde).

- ▶ Guardar el acumulador, de manera que se cumplan las siguientes condiciones:
 - El acumulador está fuera del alcance de los niños.
 - El acumulador está limpio y seco.
 - El acumulador está en un espacio cerrado.
 - El acumulador está separado de la motoguadaña.
- Si el acumulador se guarda en el cargador: retirar el enchufe y guardar el acumulador con un estado de carga de entre el 40 % y el 60 % (2 LEDs lucen en verde).
- El acumulador está en un rango de temperatura de entre -10 °C y 50 °C.

INDICACIÓN

- Si el acumulador no se ha guardado tal como se describe en este manual de instrucciones, el acumulador se puede descargar profundamente y, por ello, dañarse de forma irreparable.
 - ▶ Cargar un acumulador que esté descargado antes de guardarlo. STIHL recomienda guardar el acumulador con un estado de carga entre el 40 % y el 60 % (2 LEDs lucen en verde).
 - ▶ Guardar el acumulador separado de la motoguadaña.

15.3 Guardar el cargador

- ▶ Desenchufar el cable de red eléctrica de la toma de corriente.

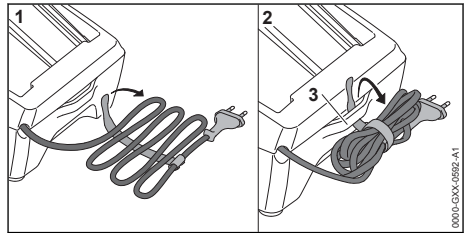

- ▶ Enrollar el cable de conexión y fijarlo al cargador.
- ▶ Guardar el cargador de manera que se cumplan las siguientes condiciones:
 - El cargador está fuera del alcance de los niños.
 - El cargador está limpio y seco.
 - El cargador está en una estancia cerrada.
 - El cargador no está enganchado en el cable de conexión o en el soporte (3) para el cable de conexión.
 - Utilizar el cargador en un margen de temperatura de entre + 5 °C y + 40 °C.

16 Limpiar

16.1 Limpiar la motoguadaña

- ▶ Desconectar la motoguadaña y sacar el acumulador.
- ▶ Limpiar la motoguadaña con un paño húmedo.
- ▶ Limpiar las ranuras de ventilación con un pincel.
- ▶ Quitar los cuerpos extraños de la cavidad para el acumulador y limpiar dicha cavidad con un paño húmedo.
- ▶ Limpiar los contactos eléctricos en la cavidad para el acumulador con un pincel o con un cepillo blando.

- ▶ Limpiar el sector de debajo de la rueda del ventilador con un pincel o un cepillo blando.

16.2 Limpiar el protector y la herramienta de corte

- ▶ Desconectar la motoguadaña y sacar el acumulador.
- ▶ Limpiar el protector y la herramienta de corte con un paño húmedo o con un cepillo blando.

16.3 Limpiar el acumulador

- ▶ Limpiar el acumulador con un paño húmedo.

16.4 Limpiar el cargador

- ▶ Desenchufar el cable de red eléctrica de la toma de corriente.
- ▶ Limpiar el cargador con un paño húmedo.
- ▶ Limpiar las ranuras de ventilación con un pincel.
- ▶ Limpiar los contactos eléctricos del cargador con un pincel o con un cepillo blando.

17 Mantenimiento

17.1 Intervalos de mantenimiento

Los intervalos de mantenimiento dependen de las condiciones del entorno y las condiciones de

trabajo. STIHL recomienda los siguientes intervalos de mantenimiento:

Anualmente

- ▶ Llevar la motoguadaña a un distribuidor especializado STIHL para su comprobación.

18 Reparación

18.1 Reparar la motoguadaña, la herramienta de corte, la batería y el cargador

El usuario no puede reparar por sí mismo la motoguadaña, la herramienta de corte, la batería y el cargador.

- ▶ Si la motoguadaña o la herramienta de corte están averiados, no utilizar la motoguadaña y acudir a un distribuidor especializado STIHL.
- ▶ Si la batería está averiada o dañada, sustituirla.
- ▶ Si el cargador está averiado o dañado, sustituirlo.
- ▶ Si el cable de conexión está averiado o dañado, no utilizar el cargador y llevarlo a un distribuidor especializado para su sustitución.

19 Subsanan las perturbaciones

19.1 Solucionar las anomalías de la motoguadaña o de la batería

Anomalía	LEDs en la batería	Causa	Remedio
La motoguadaña no se pone en marcha al conectarla.	1 LED parpadea en verde.	El estado de carga de la batería es insuficiente.	▶ Cargar la batería.
	1 LED se ilumina en rojo.	La batería está demasiado caliente o demasiado fría.	▶ Sacar la batería. ▶ Dejar enfriar o calentar la batería.
	3 LED parpadean en rojo.	La motoguadaña presenta una anomalía.	▶ Sacar la batería. ▶ Limpiar los contactos eléctricos de la cavidad de la batería. ▶ Colocar la batería. ▶ Conectar la motoguadaña. ▶ Si siguen parpadeando 3 LED en rojo, no utilizar la motoguadaña y acudir a un distribuidor especializado STIHL.
	3 LED se iluminan en rojo.	La motoguadaña está demasiado caliente.	▶ Sacar la batería. ▶ Dejar enfriarse la motoguadaña.
	4 LED parpadean en rojo.	La batería presenta una anomalía.	▶ Sacar la batería y volver a colocarla ▶ Conectar la motoguadaña. ▶ Si siguen parpadeando 4 LED en rojo, no utilizar la batería y acudir a un distribuidor especializado STIHL.
		La conexión eléctrica entre la motoguadaña	▶ Sacar la batería. ▶ Limpiar los contactos eléctricos de la cavidad de la batería.

Anomalía	LEDs en la batería	Causa	Remedio
		y la batería está interrumpida.	► Colocar la batería.
		La motoguadaña o la batería están húmedas.	► Dejar secar la motoguadaña o la batería.
La motoguadaña se desconecta durante el funcionamiento.	3 LED se iluminan en rojo.	La motoguadaña está demasiado caliente.	► Sacar la batería. ► Dejar enfriarse la motoguadaña.
		Hay una avería eléctrica.	► Sacar la batería y volver a colocarla ► Conectar la motoguadaña.
El tiempo de servicio de la motoguadaña es demasiado corto.		La batería no está completamente cargada.	► Cargar por completo la batería.
		Se ha sobrepasado la vida útil de la batería.	► Sustituir la batería.
El cabezal de corte no se puede desmontar con la mano.		El cabezal de corte está demasiado apretado.	► Bloquear la rueda del ventilador con el pasador. ► Desenroscar el cabezal de corte con la mano. ► Retirar el pasador.
Tras colocar la batería en el cargador no se inicia el proceso de carga.	1 LED se ilumina en rojo.	La batería está demasiado caliente o demasiado fría.	► Dejar colocada la batería en el cargador. El proceso de carga se inicia automáticamente en cuanto se ha alcanzado el margen de temperatura admisible.

19.2 Subsanan las averías del cargador

Avería	LED del cargador	Causa	Solución
No se está cargando el acumulador.	El LED parpadea en rojo.	La conexión eléctrica entre el cargador y el acumulador está interrumpida.	► Sacar el acumulador. ► Limpiar los contactos eléctricos del cargador. ► Colocar el acumulador.
		Hay una avería en el cargador.	► No utilizar el cargador y acudir a un distribuidor especializado STIHL.

20 Datos técnicos

20.1 Motoguadaña STIHL FSA 57

- Batería admisible: STIHL AK
- Peso sin batería, herramienta de corte y protector: 2,4 kg
- Longitud sin herramienta de corte: 1490 mm hasta 1690 mm

El tiempo de funcionamiento se indica en www.stihl.com/battery-life.

20.2 Acumulador STIHL AK

- Tecnología del acumulador: iones de litio
- Tensión: 36 V
- Capacidad en Ah: véase el rótulo de potencia
- Contenido de energía en Wh: véase el rótulo de potencia

- Peso en kg: véase el rótulo de potencia
- Margen de temperatura admisible para usarlo y guardarlo: - 10 °C hasta + 50 °C

20.3 Cargador STIHL AL 101

- Tensión nominal: véase el rótulo de potencia
- Frecuencia: véase el rótulo de potencia
- Potencia nominal: véase el rótulo de potencia
- Corriente de carga: véase el rótulo de potencia
- Margen de temperatura admisible para usarlo y guardarlo: + 5 °C hasta + 40 °C

Los tiempos de carga se especifican en www.stihl.com/charging-times.

20.4 Cables de prolongación

Cuando se utiliza un cable de prolongación, los hilos del cable, independientemente de la tensión y la longitud del cable de prolongación, tienen que tener al menos las siguientes secciones:

Si la tensión nominal en el rótulo de potencia es de 220 V hasta 240 V:

- Longitud de cable hasta 20 m:
AWG 15/1,5 mm²
- Longitud de cable 20 m hasta 50 m:
AWG 13/2,5 mm²

Si la tensión nominal en el rótulo de potencia es de 100 V hasta 127 V:

- Longitud de cable hasta 10 m:
AWG 14/2,0 mm²
- Longitud de cable 10 m hasta 30 m:
AWG 12/3,5 mm²

20.5 Valores de sonido y vibraciones

El valor K para el nivel de intensidad sonora es de 2 dB(A). El valor K para el nivel de potencia sonora es de 2 dB(A). El valor K para los valores de vibraciones es de 2 m/s².

STIHL recomienda utilizar protectores de los oídos.

- Nivel de intensidad sonora L_{pA} medido según EN 50636-2-91: 74 dB(A)
- Nivel de intensidad sonora L_{wA} medido según EN 50636-2-91: 89 dB(A)
- Valor de vibraciones a_{hv} medido según EN 50636-2-91, empuñadura de mando y manillar cerrado: 4,0 m/s².

Los valores de vibraciones indicados se han medido según un procedimiento de comprobación normalizado y se pueden consultar para la comparación entre máquinas eléctricas. Los valores de vibraciones realmente efectivos pueden diferir de los valores indicados en función del tipo de la aplicación. Los valores de vibraciones indicados se pueden emplear para formarse una primera impresión de la exposición a las vibraciones. Se ha de calcular la exposición efectiva a las vibraciones. Al hacerlo, se pueden tener en cuenta también los tiempos en los que la máquina está desconectada y aquellos en los que, si bien está conectada, la máquina funciona sin carga.

Para información relativa al cumplimiento de la pauta de la patronal sobre vibraciones 2002/44/CE véase www.stihl.com/vib.

20.6 REACH

REACH designa una ordenanza CE para el registro, evaluación y homologación de productos químicos.

Para informaciones para cumplimentar la ordenanza REACH, véase www.stihl.com/reach.

21 Combinaciones de herramientas de corte y protectores

21.1 Motoguadaña STIHL FSA 57

Los siguientes cabezales de corte se deberán montar junto con el protector:

- Cabezal de corte AutoCut C 3-2:
 - con hilos de corte "redondos, silenciosos" de un diámetro de 1,6 mm o de 2,0 mm
- Cabezal de corte PolyCut 3-2:
 - con cuchillas
 - con hilos de corte "redondos, silenciosos" de un diámetro de 1,6 mm o de 2,0 mm

22 Piezas de repuesto y accesorios

22.1 Piezas de repuesto y accesorios

STIHL Estos símbolos caracterizan las piezas de repuesto STIHL y los accesorios originales STIHL.

STIHL recomienda emplear piezas de repuesto STIHL y accesorios originales STIHL.

Las piezas de repuesto y los accesorios de fabricantes externos no pueden ser evaluados por STIHL en lo que respecta a su fiabilidad, seguridad y aptitud pese a una observación continua del mercado por lo que STIHL tampoco puede responsabilizarse de su aplicación.

Las piezas de repuesto y los accesorios originales STIHL se pueden adquirir en un distribuidor especializado STIHL.

23 Gestión de residuos

23.1 Desabastecer la motoguadaña, el acumulador y el cargador

La administración municipal o los distribuidores especializados STIHL ofrecen información sobre la gestión de residuos.

Una gestión indebida puede dañar la salud y el medio ambiente.

- ▶ Llevar los productos STIHL incluido el embalaje a un punto de recogida adecuado para el reciclado con arreglo a las prescripciones locales.
- ▶ No echarlos a la basura doméstica.

24 Declaración de conformidad UE

24.1 Motoguadaña STIHL FSA 57

ANDREAS STIHL AG & Co. KG
Badstraße 115
D-71336 Waiblingen
Alemania

declara, como único responsable, que

- Tipo de construcción: motoguadaña con acumulador
- Marca: STIHL
- Modelo: FSA 57
- Identificación de serie: 4522

cumple las disposiciones pertinentes de las directrices 2011/65/UE, 2006/42/CE, 2014/30/UE y 2000/14/CE y que se ha desarrollado y fabricado en cada caso conforme a las versiones de las normas siguientes vigentes en la fecha de producción: EN 55014-1, EN 55014-2, EN 60335-1 y EN ISO 12100 observando la norma EN 50636-2-91.

Para determinar el nivel de potencia acústica medido y garantizado, se ha procedido conforme a la directriz 2000/14/CE, anexo VI.

Organismo participante mencionado: Instituto de certificación y pruebas VDE, Merianstraße 28, 63069 Offenbach, Alemania

- Nivel de potencia acústica medido: 89 dB(A)
- Nivel de potencia acústica garantizado: 91 dB(A)

La documentación técnica se conserva en la homologación de productos de ANDREAS STIHL AG & Co. KG.

El año de construcción, el país de fabricación y el número de máquina están indicados en la motoguadaña.

Waiblingen, 15/07/2021

ANDREAS STIHL AG & Co. KG

Atentamente 

Dr. Jürgen Hoffmann, Jefe de departamento homologación y regulación de producto

25 Declaración de conformidad UKCA

25.1 Motoguadaña STIHL FSA 57

**UK
CA**

ANDREAS STIHL AG & Co. KG
Badstraße 115
D-71336 Waiblingen
Alemania

declara, como único responsable, que

- Tipo de construcción: motoguadaña con acumulador
- Marca: STIHL
- Modelo: FSA 57
- Identificación de serie: 4522

cumple las disposiciones pertinentes de las regulaciones del Reino Unido The Restriction of the Use of Certain Hazardous Substances in Electrical and Electronic Equipment Regulations 2012, Supply of Machinery (Safety) Regulations 2008, Electromagnetic Compatibility Regulations 2016 y Noise Emission in the Environment by Equipment for use Outdoors Regulations 2001 y que se ha desarrollado y fabricado en cada caso conforme a las versiones de las normas siguientes vigentes en la fecha de producción: EN 55014-1, EN 55014-2, EN 60335-1 y EN ISO 12100 observando la norma EN 50636-2-91.

El nivel de potencia acústica medido y el garantizado se han determinado conforme a la regulación del Reino Unido Noise Emission in the Environment by Equipment for use Outdoors Regulations 2001, Schedule 9.

Organismo participante mencionado: INTERTEK Testing & Certification Ltd, Academy Place, 1 – 9 Brook Street, Brentwood, Essex, CM14 5NQ, United Kingdom

- Nivel de potencia acústica medido: 89 dB(A)
- Nivel de potencia acústica garantizado: 91 dB(A)

La documentación técnica se conserva en ANDREAS STIHL AG & Co. KG.

El año de construcción, el país de fabricación y el número de máquina están indicados en la motoguadaña.

Waiblingen, 15/07/2021

ANDREAS STIHL AG & Co. KG

Atentamente



Dr. Jürgen Hoffmann, Jefe de departamento
homologación y regulación de producto

dig att använda din STIHL produkt på ett säkert
och miljövänligt sätt över lång tid.

Vi uppskattar ditt förtroende för oss och önskar
dig lycka till med din STIHL-produkt.



Dr Nikolas Stihl

**VIKTIGT! LÄS BRUKSANVISNINGEN INNAN
DU ANVÄNDER PRODUKTEN OCH SPARA
DEN.**

Innehållsförteckning

1	Förord.....	61
2	Information bruksanvisningen.....	61
3	Översikt.....	62
4	Säkerhetsanvisningar.....	63
5	Förbered motorlien.....	69
6	Ladda batteriet och lampor.....	70
7	Montera motorlien.....	71
8	Ställ in motorlien för användaren.....	71
9	Sätt in och ta ut batteriet.....	72
10	Sätt på och stäng av motorlien.....	72
11	Kontrollera motorlien och batteriet.....	73
12	Arbeta med motorlien.....	73
13	Efter arbetet.....	74
14	Transport.....	74
15	Förvaring.....	74
16	Rengöring.....	74
17	Underhåll.....	75
18	Reparera.....	75
19	Felavhjälpning.....	75
20	Tekniska data.....	76
21	Kombinationer av skärverktyg och skydd.....	77
22	Reservdelar och tillbehör.....	77
23	Kassering.....	77
24	EU-försäkran om överensstämmelse.....	77
25	UKCA-konformitetsdeklaration.....	78

1 Förord

Hej!

Tack för att du valt en produkt från STIHL. Vi
utvecklar och tillverkar produkter av mycket hög
kvalitet som uppfyller våra kunders behov. Därför
är våra produkter mycket säkra även när de
belastas mycket.

STIHL ger även en förstklassig service. Hos våra
återförsäljare får du kompetent rådgivning och
instruktioner samt tekniska råd.

STIHL strävar efter att arbeta på ett sätt som är
så hållbart och ansvarsfullt mot naturen som
möjligt. Denna bruksanvisning är till för att hjälpa

2 Information bruksanvisningen

2.1 Aktuella dokument

Följ de lokala säkerhetsföreskrifterna.

- ▶ Läs följande kompletterande dokument till den här bruksanvisningen, se till att du förstätt dem och spara dem:
 - Bruksanvisning och förpackning till skärverktyget som används
 - Säkerhetsanvisningar för batteriet STIHL AK
 - Säkerhetsföreskrifterna för batterier och produkter med inbyggda batterier från STIHL: www.stihl.com/safety-data-sheets

2.2 Varningar i texten



VARNING

- Varnar för faror som kan leda till allvarliga skador eller dödsfall.
 - ▶ Med åtgärderna kan man förhindra allvarliga skador eller dödsfall.

OBS!

- Varnar för faror som kan leda till materialskador.
 - ▶ Med åtgärderna kan man förhindra materialskador.

2.3 Symboler i texten



Denna symbol hänvisar till ett kapitel i denna bruksanvisning.

3 Översikt

3.1 Motorlie, batteri och laddare

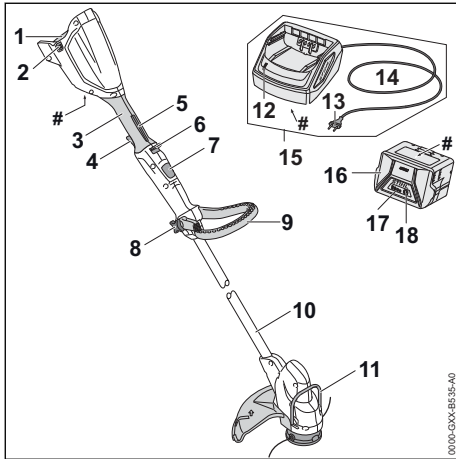

- 1 Batterifack**
Batteriet sitter i batterifacket.
- 2 Spärrarm**
Spärrarmen håller fast batteriet i batterifacket.
- 3 Manöverhandtag**
Manöverhandtaget används för att manövrera, hålla och styra motorlien.
- 4 Strömbrytare**
Strömbrytaren sätter på och stänger av motorlien.
- 5 Strömbrytarspärr**
Strömbrytarspärren låser upp strömbrytaren.
- 6 Spärreglage**
Spärreglaget och strömbrytarspärren låser tillsammans upp strömbrytaren.
- 7 Spärrknapp**
Spärrknappen blockerar längdinställningen av skaftet.
- 8 Stjärnvred**
Stjärnvredet fäster loophandtaget på skaftet.
- 9 Loophandtag**
Loophandtaget används för att manövrera, hålla och styra motorlien.
- 10 Skaft**
Skaftet förbinder alla komponenter.
- 11 Avståndshållare**
Avståndshållaren skyddar föremål mot kontakt med skärverktyget.
- 12 LED-lampa**
LED-lampan visar laddarens status.

13 Kontakt

Kontakten förbinder anslutningskabeln till eluttaget

14 Anslutningskabel

Anslutningskabeln förbinder laddaren till kontakten.

15 Laddare

Batteriet laddas i laddaren.

16 Batteri

Batteriet försörjer motorlien med kraft.

17 LED-lampor

LED-lamporna indikerar batteriets laddning och fel.

18 Tryckknapp

Tryckknappen aktiverar lamporna på batteriet.

Typskylt med serienummer

3.2 Skydd och skärverktyg

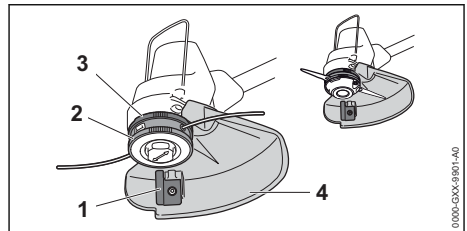

1 Kapningskniv

Kapningskniven klipper av klipptrådarna till rätt längd under arbetet.

2 Klipphuvud

Klipphuvudet håller klipptrådarna.

3 Fläkthjul

Fläkthjulet kylar elmotorn.

4 Skydd

Skyddet skyddar användaren mot föremål som slungas upp och kontakt med skärverktyget.

3.3 Symboler

Symbolerna på motorlien, batteriet och laddaren har följande innebörd:

← ■■■ Den här symbolen anger åt vilket håll spärren måste skjutas.

☞ Den här symbolen anger skärverktygets märkvarvtal.

x



1 LED-lampa lyser rött. Batteriet är för varmt eller för kallt.



4 LED-lampor blinkar rött. Fel på batteriet.



LED-lampan lyser grönt och LED-lamporna på batteriet lyser eller blinkar grönt. Batteriet laddas.



LED-lampan blinkar rött. Det finns ingen elektrisk kontakt mellan batteriet och laddaren eller det finns ett fel på batteriet eller laddaren.



Garanterad ljudeffektnivå enligt direktiv 2000/14/EG i dB(A) för att jämföra buller från produkter.



Informationen bredvid symbolen anger batteriets energiinnehåll enligt batteritillverkarens specifikation. Energiinnehållet som finns under användningen är lägre.



Använd den elektriska utrustningen i ett stängt och torrt rum.



Släng inte produkten i hushållsavfallet.



Håll ett säkerhetsavstånd.



Skydda batteriet mot värme och eld.



Skydda batteriet mot regn och fukt och sänk inte ned det i någon vätska.



Observera batteriets tillåtna temperaturområde.

4.2 Avsedd användning

Motorlien STIHL FSA 57 används för att klippa gräs.

Motorlien får inte användas när det regnar.

Batteriet STIHL AK försörjer motorlien med kraft.

Laddaren STIHL AL 101 används för att ladda batteriet STIHL AK.

▲ VARNING

- Batterier och laddare som inte är godkända av STIHL för motorlien kan orsaka brand och explosion. Detta kan orsaka allvarliga personskador eller dödsfall och saksador kan uppstå.
 - Använd motorlien med ett STIHL AK-batteri.
 - Ladda batteriet STIHL AK med en laddare av typen STIHL AL 101, AL 301 eller AL 500.
- Om motorlien, batteriet eller laddaren inte används på avsett sätt kan det leda till allvarliga personskador, dödsfall eller materialskador.
 - Använd motorlien, batteriet och laddaren enligt anvisningarna i den här bruksanvisningen.

4.3 Krav på användaren

▲ VARNING

- Användare som inte utbildats känner inte till farorna med motorlien, batteriet och laddaren. Användaren eller andra personer kan skadas allvarligt eller dödas.

4 Säkerhetsanvisningar

4.1 Varningssymboler

4.1.1 Varningssymboler

Varningssymbolerna på motorlien, batteriet eller laddaren har följande innebörd:



Följ säkerhetsföreskrifterna och vidta rätt åtgärder.



Läs bruksanvisningen, se till att du har förstått den och spara den.



Använd skyddsglasögon.



Följ säkerhetsanvisningarna för föremål som kan slungas iväg och åtgärderna för att förebygga detta.



Ta ur batteriet under arbetspauser, transport, förvaring, underhåll och reparation.



Skydda motorlien och laddaren mot regn och fukt.



- ▶ Läs bruksanvisningen, se till att du har förstått den och spara den.

- ▶ Om motorlien, batteriet eller laddaren överlämnas till någon annan, ska bruksanvisningen medfölja.
- ▶ Kontrollera att användaren uppfyller följande krav:
 - Användaren är utvilad.

– Användaren är i skick, både fysiskt, motoriskt och mentalt, att arbeta med och använda motorlien, batteriet och laddaren. Om användaren är begränsad fysiskt, motoriskt eller mentalt får denne bara arbeta under uppsikt av en ansvarig person.

– Användaren inser och kan förutse riskerna med motorlien, batteriet och laddaren.

– Användaren är myndig eller har utbildats i ett arbete i enlighet med nationella bestämmelser under tillsyn.

– Användaren måste ha instruerats av en STIHL-återförsäljare eller en sakkunnig person innan denne använder motorlien och laddaren för första gången.

- Användaren är inte påverkad av alkohol, läkemedel eller droger.
- ▶ Om något är oklart: Kontakta en STIHL-återförsäljare.

4.4 Klädsel och utrustning

▲ VARNING

- Föremål kan slungas iväg med hög hastighet under arbetet. Användaren kan skadas.
 - ▶ Använd tätt sittande skyddsglasögon. Skyddsglasögonen ska vara kontrollerade enligt EN 166 eller nationella bestämmelser och vara korrekt märkta när de säljs.
 - ▶ Använd ansiktsskydd.
 - ▶ Använd långbyxor av slitstarkt material.
- Damm kan virvla upp under arbetet. Damm som andas in kan skada hälsan och utlösa allergiska reaktioner.
 - ▶ Om damm virvlar upp ska en skyddsmask användas.
- Olämpliga kläder kan fastna i trä, buskage och i motorlien. Användaren kan skadas allvarligt om olämpliga kläder används.
 - ▶ Använd tätt sittande kläder.
 - ▶ Ta av sjalar och smycken.
- Under arbetet kan användaren komma i kontakt med det roterande skärverktyget. Det kan leda till att användaren skadas allvarligt.
 - ▶ Använd skor av slitstarkt material.
 - ▶ Använd långbyxor av slitstarkt material.
- Vid montering eller demontering av skärverktyget och under rengöring eller underhåll kan användaren komma i kontakt med skärverktyget eller kapningskniven. Användaren kan skadas.
 - ▶ Använd arbetshandskar av slitstarkt material.
- Användaren kan halka om olämpliga skor används. Användaren kan skadas.
 - ▶ Använd stabila, heltäckande skor med halksäker sula.

4.5 Arbetsområde och omgivning

4.5.1 Motorlie

▲ VARNING

- Utomstående personer, barn och djur känner inte till och kan inte bedöma farorna med motorlien och föremål som slungas iväg. Utomstående personer, barn och djur kan skadas allvarligt och materialskador kan uppstå.

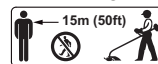

- ▶ Utomstående personer, barn och djur måste hållas utanför en omkrets på 15 m från arbetsområdet.
 - ▶ Håll ett avstånd på 15 m till föremål.
 - ▶ Lämna inte motorlien utan uppsikt.
 - ▶ Se till att barn inte kan leka med motorlien.

- Motorlien är inte vattenskyddad. Om man arbetar när det regnar eller i fuktig miljö kan det leda till en elektrisk stöt. Användaren kan skadas och motorlien kan skadas.



- ▶ Arbeta inte i regn eller i fuktiga miljöer.

- Elektriska komponenter på motorlien kan orsaka gnistor. Gnistorna kan orsaka brand eller explosion i brännbar eller explosiv miljö. Det kan leda till allvarliga personskador eller dödsfall och materiella skador.
 - ▶ Använd inte maskinen i brandfarlig eller explosiv miljö.

4.5.2 Batteri

▲ VARNING

- Utomstående personer, barn och djur förstår inte och kan inte bedöma farorna med batteriet. Utomstående personer, barn och djur kan skadas allvarligt.
 - ▶ Utomstående personer, barn och djur måste hållas på avstånd.
 - ▶ Lämna inte batteriet utan uppsikt.
 - ▶ Se till att barn inte kan leka med batteriet.
- Batteriet är inte skyddat mot all påverkan från omgivningen. Batteriet kan börja brinna, explodera eller skadas irreversibelt om det utsätts för viss påverkan från omgivningen. Detta kan orsaka allvarliga personskador och materialskador.



- ▶ Skydda batteriet mot värme och eld.
- ▶ Kasta inte batteriet i eld.



- ▶ Använd och förvara batteriet mellan -10 °C och +50 °C.



- ▶ Skydda batteriet mot regn och fukt och doppa inte ner det i vätska.

- ▶ Håll batteriet borta från små metalldelar.
- ▶ Utsätt inte batteriet för högt tryck.
- ▶ Utsätt inte batteriet för mikrovågor.
- ▶ Skydda batteriet mot kemikalier och salter.

4.5.3 Laddare

▲ VARNING

- Utomstående personer, barn och djur känner inte till farorna med laddaren och elektrisk ström. Utomstående personer, barn och djur kan skadas allvarligt eller dödas.

- ▶ Utomstående personer, barn och djur måste hållas på avstånd.

▶ Se till att barn inte kommer åt att leka med laddaren.

- Laddaren är inte vattenskyddad. Om man arbetar när det regnar eller i fuktig miljö kan det leda till en elektrisk stöt. Användaren kan skadas och laddaren kan gå sönder.



- ▶ Får inte användas i regn eller fuktig miljö.

- Laddaren är inte skyddad mot påverkan från omgivningen. Laddaren kan börja brinna eller explodera om den utsätts för viss påverkan från omgivningen. Detta kan orsaka allvarliga personskador och materialskador.
 - ▶ Förvara laddaren i ett stängt och torrt rum.
 - ▶ Använd inte laddaren i brandfarlig eller explosiv miljö.
 - ▶ Ställ inte laddaren på ett brandfarligt underlag.
 - ▶ Använd och förvara laddaren mellan +5 °C och +40 °C.
- Man kan snubbla på anslutningskabeln. Personer kan skadas och laddaren kan gå sönder.
 - ▶ Se till att anslutningskabeln ligger platt på golvet.

4.6 Säker användning

4.6.1 Motorlie

Motorlien är i ett säkert skick när följande villkor uppfylls:

- Motorlien är inte skadad.
- motorlien är ren och torr.
- Manöverdonen fungerar och är oförändrade.
- En kombination av skärverktyg och skydd som anges i den här bruksanvisningen är monterad.
- Skärverktyget och skyddet är korrekt monterade.
- Endast originaltillbehör från STIHL för denna motorlie är monterade.
- Tillbehören är korrekt monterade.

▲ VARNING

- Vid icke-säker användning fungerar eventuellt inte komponenterna och säkerhetsanordningarna korrekt. Personer kan skadas allvarligt eller förolyckas.
 - ▶ Använd inte motorlien om den är skadad.
 - ▶ Om motorlien är smutsig eller blöt: Rengör motorlien och låt den torka.

- ▶ Gör inga ändringar på motorlien. Undantag: montering av en kombination av skärverktyg och skydd som anges i den här bruksanvisningen.
- ▶ Om manöverdonen inte fungerar: Arbeta inte med motorlien.
- ▶ Montera inga skärverktyg av metall.
- ▶ Montera endast originaltillbehör från STIHL på denna motorlie.
- ▶ Montera skärverktyget och skyddet enligt anvisningarna i den här bruksanvisningen.
- ▶ Montera tillbehören enligt anvisningarna i den här bruksanvisningen eller enligt tillbehörets bruksanvisning.
- ▶ Stick inte in föremål i hålen på motorlien.
- ▶ Byt ut slitna eller skadade skyltar.
- ▶ Om något är oklart: Kontakta en STIHL-återförsäljare.

4.6.2 Skydd

Skyddet är säkert att använda när följande villkor uppfylls:

- Skyddet är oskadat.
- Kapningskniven är korrekt monterad.

▲ VARNING

- Om laddaren inte är säker att använda fungerar vissa komponenter och säkerhetsanordningar inte längre korrekt. Användaren kan skadas allvarligt.
 - ▶ Använd inte motorlien om skyddet är trasigt.
 - ▶ Arbeta med en korrekt monterad kapningskniv.
 - ▶ Om något är oklart: Kontakta en STIHL-återförsäljare.

4.6.3 Klipphuvud

Klipphuvudet är i ett säkert skick när följande villkor uppfylls:

- klipphuvudet är oskadat
- klipphuvudet är inte blockerat
- skärtrådarna är korrekt monterade.
- Om ett PolyCut-klipphuvud med plastknivar används:
 - knivarna är oskadade och har inte några sprickor.
 - knivarna är korrekt monterade.
- gränsvärdena för slitage har inte överskridits.

▲ VARNING

- I ett osäkert skick kan delar av klipphuvudet, skärtrådarna eller plastknivarna lossna och slungas iväg. Personer kan skadas allvarligt.
 - ▶ Använd inte klipphuvudet om det är trasigt.

- ▶ Om ett PolyCut-klipphuvud med plastknivar används: Arbeta med oskadade plastknivar.
- ▶ Byt inte ut skärtrådarna eller plastknivarna mot föremål av metall.
- ▶ Observera gränsvärdena för slitage och håll dig till dem.
- ▶ Om något är oklart: Kontakta en STIHL-återförsäljare.

4.6.4 Batteri

Batteriet är i säkert bruksskick när följande villkor uppfylls:

- Batteriet är oskadat.
- Batteriet är rent och torrt.
- Batteriet fungerar och är inte deformerat.

▲ VARNING

- Om batteriet inte är i säkert bruksskick fungerar batteriet inte längre säkert. Detta kan orsaka allvarliga personsador.
 - ▶ Arbeta med ett oskadat och fungerande batteri.
 - ▶ Ladda inte ett skadat eller defekt batteri.
 - ▶ Om batteriet är smutsigt eller vått: gör rent batteriet och låt det torka.
 - ▶ Modifiera inte batteriet.
 - ▶ Stick inte in några föremål i batteriets öppningar.
 - ▶ Se till att batteriets elkontakter inte kopplas ihop och kortsluts med föremål av metall.
 - ▶ Öppna inte batteriet.
 - ▶ Byt ut utslitna eller skadade informationsskyltar.
- Vätska kan rinna ut ur ett skadat batteri. Batterivätska som kommer i kontakt med hud eller ögon kan orsaka irritation.
 - ▶ Undvik kontakt med vätskan.
 - ▶ Om vätskan kommer i kontakt med huden: tvätta hudområdet omedelbart med rikliga mängder vatten och tvål.
 - ▶ Om vätskan kommer i kontakt med ögonen: spola ögonen med rikligt med vatten i minst 15 minuter och uppsök läkare.
- Ett skadat eller defekt batteri kan lukta speciellt, ryka eller börja brinna. Detta kan orsaka allvarliga personsador eller dödsfall och sador.
 - ▶ Om batteriet luktar speciellt eller börja ryka: använd inte batteriet och håll det bort från brännbara material.
 - ▶ Om batteriet börjar brinna: försök att släcka batteriet med en brandsläckare eller vatten.

4.6.5 Laddare

Laddaren är säker att använda när följande villkor är uppfyllda:

- Laddaren är oskadad.
- Laddaren är ren och torr.

▲ VARNING

- Vid icke-säker användning fungerar eventuellt inte komponenterna och säkerhetsanordningarna korrekt. Personer kan skadas allvarligt eller förolyckas.
 - ▶ Använd bara en oskadad laddare.
 - ▶ Om laddaren är smutsig eller blöt: Rengör laddaren och låt den torka.
 - ▶ Modifiera inte laddaren.
 - ▶ Stick inte in föremål i hålen på laddaren.
 - ▶ Låt inte de elektriska kontaktarna i laddaren komma i kontakt med metallföremål eftersom det kan leda till kortslutning.
 - ▶ Öppna inte laddaren.

4.7 Arbeta

▲ VARNING

- I vissa situationer kan det vara svårt att koncentrera sig. Det kan leda till att man snubblar, ramlar och skadas allvarligt.
 - ▶ Arbeta lugnt och metodiskt.
 - ▶ Om ljusförhållandena och siktförhållandena är dåliga: Arbeta inte med motorlien.
 - ▶ Använd motorlien ensam.
 - ▶ För skärverkyget nära marken.
 - ▶ Var uppmärksam på hinder.
 - ▶ Stå på marken och ha god balans när du arbetar.
 - ▶ Om du börjar bli trött: Ta en paus i arbetet.
- Användaren kan skära sig på det roterande skärverkyget. Det kan leda till att användaren skadas allvarligt.
 - ▶ Vidrör inte det roterande skärverkyget.
 - ▶ Om skärverkyget blockeras av ett föremål: Stäng av motorlien och ta ut batteriet. Ta sedan bort föremålet.
- Om motorlien förändras eller betar sig konstigt under arbetet kan den vara i ett osäkert skick. Detta kan orsaka allvarliga personskador och materialskador.
 - ▶ Avsluta arbetet, ta ur batteriet och kontakta en STIHL-återförsäljare.
- Motorlien kan vibrera under arbetet.
 - ▶ Använd handskar.
 - ▶ Ta paus i arbetet.
 - ▶ Om du får problem med blodcirkulationen: Uppsök läkare.
- Om skärverkyget träffar ett främmande föremål under arbetet kan detta eller delar av

detta slungas iväg med hög hastighet. Detta kan orsaka personskador och saksador.

- ▶ Ta bort främmande föremål från arbetsområdet.
- Om det roterande skärverkyget träffar ett hårt föremål kan gnistor bildas och skärverkyget skadas. Gnistorna kan orsaka brand i brännbar miljö. Detta kan orsaka allvarliga personskador eller dödsfall och saksador.
 - ▶ Arbeta inte i brännbar miljö.
 - ▶ Kontrollera att skärverkyget är i ett säkert skick.
- När strömbrytaren släpps fortsätter skärverkyget att röra sig en stund. Personer kan skadas allvarligt.
 - ▶ Vänta tills skärverkyget inte längre roterar.

4.8 Ladda

▲ VARNING

- Under laddningen kan det bildas lukt eller rök om laddaren är trasig eller defekt. Det kan leda till personskador eller materialskador.
 - ▶ Dra ut kontakten ur eluttaget.
- Laddaren kan överhettas och orsaka brand om värmen inte avleds korrekt. Det kan leda till allvarliga personskador, dödsfall eller materialskador.
 - ▶ Täck inte över laddaren.

4.9 Elanslutning

Det kan uppstå kontakt med strömförande komponenter av följande orsaker:

- Anslutningskabeln eller förlängningskabeln är skadad.
- Anslutningskabelns eller förlängningskabelns kontakt är skadad.
- Eluttaget är inte korrekt installerat.

▲ FARA

- Kontakt med strömförande komponenter kan leda till elstöt. Användaren kan skadas allvarligt eller förolyckas.
 - ▶ Kontrollera att anslutningskabeln, förlängningskabeln och kontaktarna är oskadade.



Om anslutningskabeln eller förlängningskabeln är defekt eller skadad:

- ▶ Rör inte vid det skadade stället.
- ▶ Dra ut kontakten ur eluttaget.

- ▶ Berör endast anslutningskabel, förlängningskabel och kontakter med torra händer.
- ▶ Anslut anslutningskabelns eller förlängningskabelns elkontakt till ett korrekt installerat och säkrat eluttag med skyddskontakt.
- ▶ Anslut laddaren via en jordfelsbrytare (30 mA, 30 ms).

- En skadad eller olämplig förlängningskabel kan orsaka elstöt. Personer kan skadas allvarigt eller förolyckas.
 - ▶ Använd en förlängningskabel med rätt ledartvärnsnitt,  20.4.

▲ VARNING

- Under laddningen kan fel nätspänning eller fel nätfrekvens leda till överspänning i laddaren. Laddaren kan skadas.
 - ▶ Kontrollera att elnätets nätspänning och nätfrekvens överensstämmer med uppgifterna på laddarens typskylt.
- Om laddaren ansluts till ett grenuttag kan elektriska komponenter överbelastas under laddningen. De elektriska komponenterna kan överhettas och orsaka brand. Detta kan orsaka allvariga personskador eller dödsfall och saksador kan uppstå.
 - ▶ Säkerställ att de maximala effektangivelserna på grenuttaget inte överskrider av effekten på typskylten för laddaren tillsammans med effekten hos alla övriga elektriska apparater som är anslutna till grenuttaget.
- En felaktigt dragen anslutningskabel och förlängningskabel kan skadas och man kan snubbla. Personer kan skadas och anslutningskabeln eller förlängningskabeln kan skadas.
 - ▶ Dra och märk ut anslutningskabeln och förlängningskabeln så att ingen kan snubbla.
 - ▶ Dra anslutningskabeln och förlängningskabeln så att de inte spänns eller fastnar.
 - ▶ Dra anslutningskabeln och förlängningskabeln så att de inte kan skadas, vikas, krossas eller nötas.
 - ▶ Skydda anslutningskabeln och förlängningskabeln från värme, olja och kemikalier.
 - ▶ Dra anslutningskabeln och förlängningskabeln på ett torrt underlag.
- Förlängningskabeln blir varm under arbetet. Om värmen inte kan avledas kan det leda till brand.
 - ▶ Om en kabeltrumma används: Linda ut kabeltrumman helt.
- Om det finns elektriska ledningar och rör i väggen kan dessa skadas om laddaren monteras på väggen. Kontakt med elektriska ledningar kan leda till en elektrisk stöt. Detta kan orsaka allvariga personskador och materialskador.
 - ▶ Kontrollera att det inte finns några elektriska ledningar och rör i väggen på det avsedda stället.
- Om laddaren inte är monterad på väggen på det sätt som beskrivs i denna bruksanvisning

kan laddaren eller batteriet falla ner eller så kan laddaren bli för het. Detta kan orsaka personskador och saksador.

- ▶ Montera laddaren på ett sådant sätt på väggen som det beskrivs i denna bruksanvisning.
- Om laddaren monteras på väggen med batteriet isatt kan batteriet ramla ur laddaren. Detta kan orsaka personskador och saksador.
 - ▶ Montera först laddaren på väggen och sätt sedan in batteriet.

4.10 Transport

4.10.1 Motorlie

▲ VARNING

- Motorlien kan välta eller röra sig under transporten. Det kan leda till personskador eller materialskador.



- ▶ Ta ut batteriet.
- ▶ Säkra motorlien med spännremmar, remmar eller ett nät så att den inte kan falla eller komma i rörelse.

4.10.2 Batteri

▲ VARNING

- Batteriet är inte skyddat mot all påverkan från omgivningen. Batteriet kan skadas och saksador kan uppstå om batteriet utsätts för specifik miljöpåverkan.
 - ▶ Transportera inte batteriet om det är skadat.
- Batteriet kan välta eller röra sig under transporten. Detta kan orsaka personskador och saksador.
 - ▶ Se till att batteriet inte kan röra sig i förpackningen.
 - ▶ Se till att förpackningen inte kan röra sig.

4.10.3 Laddare

▲ VARNING

- Laddaren kan välta eller röra sig under transporten. Detta kan orsaka personskador och saksador.
 - ▶ Dra ut kontakten ur eluttaget.
 - ▶ Ta ut batteriet.
 - ▶ Säkra laddaren med spännband, remmar eller ett nät så att den inte kan falla eller komma i rörelse.
- Bär inte laddaren i anslutningskabeln. Anslutningskabeln och laddaren kan skadas.

- Linda upp anslutningskabeln och fäst den i laddaren.

4.11 Förvaring

4.11.1 motorlie

⚠ VARNING

- Barn känner inte till farorna med motorlien. Barn kan skadas allvarligt.



- Ta ut batteriet.

- Förvara motorlien utom räckhåll för barn.
- De elektriska kontakterna på motorlien och metallkomponenter kan korrodera på grund av fukt. Motorlien kan skadas.



- Ta ut batteriet.

- Förvara motorlien på en ren och torr plats.

4.11.2 Batteri

⚠ VARNING

- Barn kan inte förstå och bedöma farorna med batteriet. Barn kan skadas allvarligt.
 - Förvara batteriet utom räckhåll för barn.
- Batteriet är inte skyddat mot all påverkan från omgivningen. Batteriet kan skadas irreparabelt om det utsätts för viss påverkan från omgivningen.
 - Förvara batteriet på en ren och torr plats.
 - Förvara batteriet i ett stängt utrymme.
 - Förvara inte batteriet tillsammans med motorlien.
 - Om batteriet förvaras i laddaren: Dra ut elkontakten och förvara batteriet med en laddningsnivå mellan 40 % och 60 % (2 grönt lysande LED-lampor).
 - Förvara batteriet i en temperatur som ligger mellan - 10 °C och + 50 °C.

4.11.3 Laddare

⚠ VARNING

- Barn förstår inte och kan inte bedöma farorna med laddaren. Barn kan skadas allvarligt eller dödas.
 - Dra ur nätkontakten.
 - Förvara laddaren utom räckhåll för barn.
- Laddaren är inte skyddad mot påverkan från omgivningen. Laddaren kan skadas om den utsätts för påverkan från omgivningen.
 - Dra ur nätkontakten.

- Om laddaren är varm: Låt laddaren svalna.
- Förvara laddaren på en ren och torr plats.
- Förvara laddaren i ett stängt rum.
- Förvara laddaren mellan +5 °C och +40 °C.
- Bär inte laddaren i anslutningskabeln och låt den inte hänga i den. Anslutningskabeln och laddaren kan skadas.
 - Grip tag och håll laddaren i huset. Det finns ett handtag för att enkelt lyfta laddaren.
 - Fäst laddaren på väggfästet.

4.12 Rengöring, underhåll och reparation

⚠ VARNING

- Om batteriet sitter i under rengöring, underhåll eller reparation kan motorlien plötsligt starta. Detta kan orsaka allvarliga personskador och saksador.



- Ta ut batteriet.

- Aggressiva rengöringsmedel, rengöring med en vattenstråle eller vassa föremål kan skada motorlien, skyddet, skärverktyget, batteriet och laddaren. Om motorlien, skyddet, skärverktyget, batteriet eller laddaren inte rengörs på rätt sätt slutar eventuellt komponenterna och säkerhetsanordningarna att fungera. Risk för allvarlig personskada.
 - Rengör motorlien, skyddet, skärverktyget, batteriet och laddaren enligt anvisningarna i den här bruksanvisningen.
- Om motorlien, skyddet, skärverktyget, batteriet och laddaren inte underhålls eller repareras korrekt slutar eventuellt komponenterna och säkerhetsanordningarna att fungera. Risk för allvarlig personskada eller dödsfall.
 - Underhåll och reparera inte motorlien, skyddet, skärverktyget, batteriet och laddaren själv.
 - Om motorlien, skyddet, skärverktyget, batteriet eller laddaren måste underhållas eller repareras: Uppsök en STIHL-återförsäljare.

5 Förbered motorlien

5.1 Förbereda motorlien

Före varje användning måste följande steg utföras:

- ▶ Kontrollera att följande komponenter befinner sig i säkert skick:
 - Motorlie, 4.6.1.
 - Skydd, 4.6.2.
 - Klipp huvud, 4.6.3.
 - Batteri, 4.6.4.
 - Laddare, 4.6.5.
- ▶ Kontrollera batteriet, 11.2.
- ▶ Ladda batteriet helt, 6.2.
- ▶ Rengör motorlien, 16.1.
- ▶ Montera skyddet, 7.1.
- ▶ Montera loophandtaget, 7.3.
- ▶ Ställ in skaffets längd, 8.1.
- ▶ Ställ in loophandtaget, 8.2.
- ▶ Kontrollera manöverdonen, 11.1.
- ▶ Om de här stegen inte kan genomföras: Använd inte motorlien och uppsök en STIHL-återförsäljare.

6 Ladda batteriet och lampor

6.1 Montera laddaren på väggen

Laddaren kan monteras på en vägg.

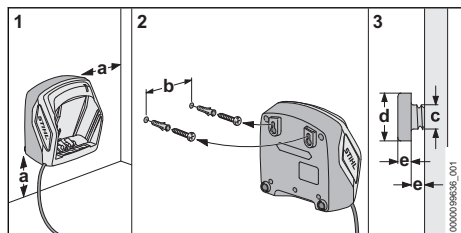

▶ Montera laddaren på väggen enligt följande:

- Lämpligt fastsättningsmaterial används.
- Laddaren är vågrät.
 - Bibehåll följande mått:
 - a = minst 100 mm
 - b (för AL 101) = 75 mm
 - b (för AL 301) = 100 mm
 - b (för AL 500) = 120 mm
 - c = 4,5 mm
 - d = 9 mm
 - e = 2,5 mm

6.2 Ladda batteriet

Laddningstiden beror på olika faktorer som batteriets temperatur eller omgivningstemperaturen. Den verkliga laddningstiden kan avvika från den angivna laddningstiden. Laddningstiden anges på www.stihl.com/charging-times.

Om kontakten sitter i ett eluttag och batteriet sätts in i laddaren startar laddningen automatiskt. När batteriet är helt laddat stängs laddaren av automatiskt.

Batteriet och laddaren blir varma under laddningen.

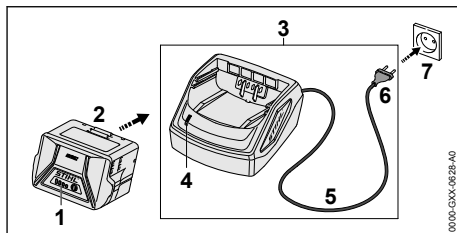

- ▶ Sätt in kontakten (6) i ett eluttag (7) som du lätt kommer åt. Laddaren (3) gör ett självtest. Lampan (4) lyser grönt i ca 1 sekund och rött i ca 1 sekund.
- ▶ Dra anslutningskabeln (5).
- ▶ Sätt in batteriet (2) i laddarens (3) styrning och tryck in det så långt det går. Lampan (4) lyser grönt. Lamporna (1) lyser grönt och batteriet (2) laddas.
- ▶ Om lampan (4) och lamporna (1) inte längre lyser: Är batteriet (2) fulladdat och kan tas ut från laddaren (3).
- ▶ Om laddaren (3) inte längre ska användas: Dra ut kontakten (6) ur eluttaget (7).

6.3 Visa laddningsnivån

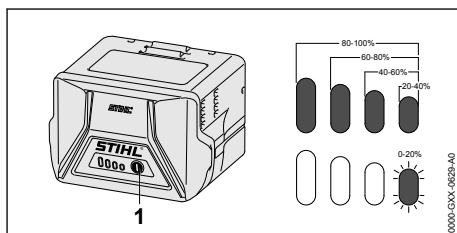

- ▶ Tryck på knappen (1). Lamporna lyser grönt i ca 5 sekunder och visar laddningsnivån.
- ▶ Om höger lampa blinkar grönt: Ladda batteriet.

6.4 Lampor på batteriet

Lamporna indikerar batteriets laddning och fel. Lamporna kan lysa eller blinka rött eller grönt.

Om lamporna lyser eller blinkar grönt indikeras batterinivån.

- ▶ Om lamporna lyser eller blinkar rött: Åtgärda felen,  19.

Det finns ett fel på motorlien eller batteriet.

6.5 Lampa på laddaren

Lampans visar laddarens status.

Om lampan lyser grönt laddas batteriet.

- ▶ Om lampan blinkar rött: Åtgärda fel. Fel på laddaren.

7 Montera motorlien

7.1 Montera skyddet

- ▶ Stäng av motorlien och ta ut batteriet.

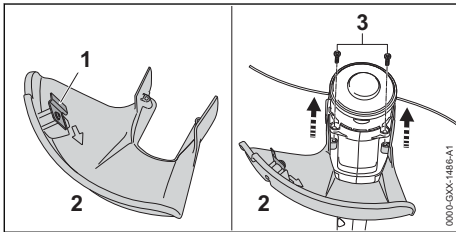

Kapningskniven (1) sitter redan i skyddet (2) och får inte demonteras.

- ▶ Tryck in skyddet (2) så långt det går i styrningarna på huset.

Skyddet (2) ska vara kant i kant med huset.

- ▶ Skruva i skruvarna (3) och dra åt.

Skyddet (2) får inte demonteras igen.

7.2 Sätt på och ta av klipphuvudet

7.2.1 Montera klipphuvudet

- ▶ Stäng av motorlien och ta ut batteriet.

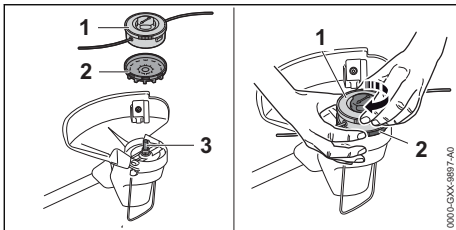

- ▶ Tryck fläkthjulet (2) på axeln (3) så att fläkthjulets (2) blad pekar nedåt.

Om fläkthjulet inte är monterat, kommer inte elmotorn att kylas tillräckligt och motorlien stängs av under arbetet.

- ▶ Håll fläkthjulet (2) med handen.
- ▶ Placera skärhuvudet (1) på axeln (3) och vrid medurs för hand och dra åt ordentligt.

7.2.2 Demontera klipphuvudet

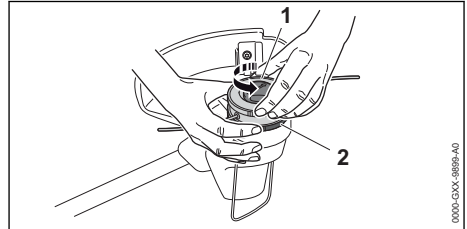

- ▶ Stäng av motorlien och ta ut batteriet.
- ▶ Håll fläkthjulet (2) med handen.
- ▶ Dra ut klipphuvudet (1) moturs.
- ▶ Ta av fläkthjulet.

7.3 Montera det runda handtaget

- ▶ Stäng av motorlien och ta ut batteriet.

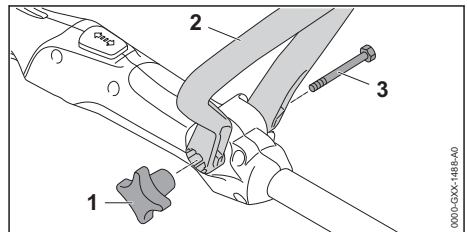

- ▶ Justera det runda handtaget (2) så att fästet för stjärnvredet (1) är till höger om det andra handtaget och hålen i det runda handtaget (2) pekar mot användaren.
- ▶ Tryck isär armarna på det runda handtaget (2) och placera det på det runda handtaget (2) så att bygelhandtaget (2) hakar fast.
- ▶ För in skruven (3) genom hålet.
- ▶ Sätt på stjärnvredet (1) och dra åt.

Det runda handtaget (2) måste inte demonteras igen.

8 Ställ in motorlien för användaren

8.1 Ställ in skaftets längd

Skaftet kan ställas in i olika lägen beroende på hur lång användaren är.

- ▶ Stäng av motorlien och ta ut batteriet.
- ▶ Håll i skaftet.

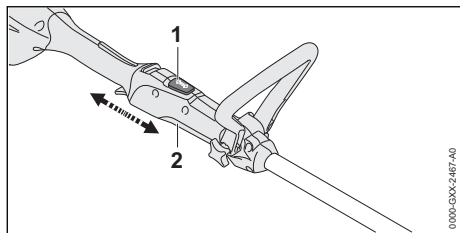

- ▶ Tryck på spärrknappen (1) och håll kvar.
- ▶ Dra eller skjut loophandtaget (2) till rätt läge.
- ▶ Släpp spärrknappen (1).
- ▶ Förskjut loophandtaget (2) lite så att det hakar fast.

8.2 Ställ in loophandtaget

Loophandtaget kan ställas in i olika lägen beroende på hur lång användaren är.

- ▶ Stäng av motorlienen och ta ut batteriet.

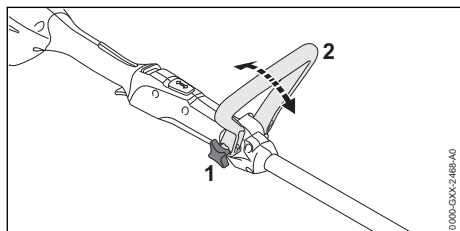

- ▶ Lossa stjärnvredet (1).
- ▶ Ställ loophandtaget (2) i rätt läge.
- ▶ Dra åt stjärnvredet (1).

9 Sätt in och ta ut batteriet

9.1 Sätt in batteriet

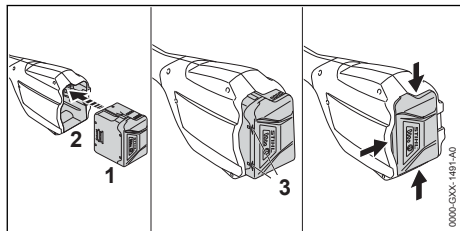

- ▶ Tryck in batteriet (1) i batterifacket (2) tills du hör att det trycks fast. Pilarna (3) på batteriet (1) ska fortfarande synas och batteriet (1) sitter fast i batterifacket (2). Det finns ingen elektrisk kontakt mellan motorlienen och batteriet (1).
- ▶ Tryck in batteriet (1) så långt det går i batterifacket (2).

Batteriet (1) hakar i med ett klick och är kant i kant med motorliens hus.

9.2 Ta ut batteriet

- ▶ Placera motorlienen på en plan yta.
- ▶ Håll en hand framför batterifacket så att batteriet (2) inte kan ramla ut.

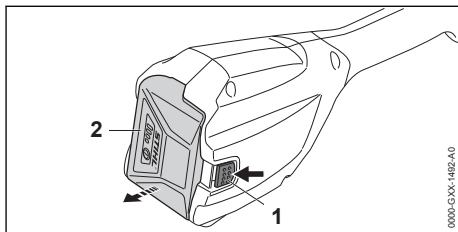

- ▶ Tryck in spärren (1) med den andra handen. Batteriet (2) kan nu tas ut.

10 Sätt på och stäng av motorlienen

10.1 Sätt på motorlienen

- ▶ Håll motorlienen med en hand i loophandtaget så att tummen ligger runt loophandtaget.
- ▶ Håll motorlienen med den andra handen i loophandtaget så att tummen ligger runt loophandtaget.

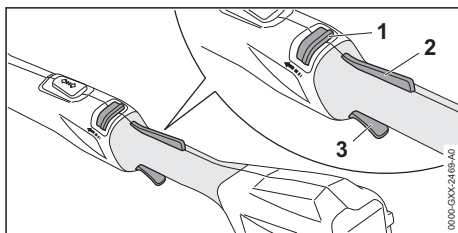

- ▶ Skjut spärren (1) med tummen mot loophandtaget och håll kvar.
- ▶ Tryck på strömbrytarspärren (2) med handen och håll kvar. Spärreglaget (1) kan släppas.
- ▶ Tryck på strömbrytaren (3) med pekfingeret och håll den intryckt. Motorlienen accelererar och skärverktyget roterar.

10.2 Stäng av motorlienen

- ▶ Släpp strömbrytaren och spärren.
- ▶ Vänta tills skärverktyget inte längre roterar.
- ▶ Om skärverktyget fortsätter att rotera: Ta ut batteriet och kontakta en STIHL-återförsäljare. Motorlienen är defekt.

11 Kontrollera motorliken och batteriet

11.1 Kontrollera manöverdonen

Spärreglage, strömbrytarspär och strömbrytare

- ▶ Ta ur batteriet.
- ▶ Försök att trycka ner strömbrytaren utan att trycka på spärreglaget och strömbrytarspärren.
- ▶ Om det går att trycka in strömbrytaren: Använd inte motorliken och kontakta en STIHL-återförsäljare. Spärreglaget eller strömbrytarspärren är defekt.
- ▶ Skjut spärren med tummen mot loophandtaget och håll kvar.
- ▶ Tryck på strömbrytarspärren och håll kvar.
- ▶ Tryck på strömbrytaren.
- ▶ Släpp strömbrytaren, strömbrytarens spär och spärren.
- ▶ Om strömbrytaren, strömbrytarspärren eller spärreglaget är trögt eller inte fjädrar tillbaka till utgångsläget: Använd inte motorliken och kontakta en STIHL-återförsäljare. Strömbrytaren, strömbrytarens spär eller spärren är defekt.

Sätt på motorliken

- ▶ Sätt i batteriet.
- ▶ Skjut spärren med tummen mot loophandtaget och håll kvar.
- ▶ Tryck på strömbrytarspärren och håll kvar.
- ▶ Tryck på strömbrytaren och håll kvar. Skärverktyget roterar.
- ▶ Om 3 LED-lampor blinkar rött: Ta ur batteriet och kontakta en STIHL-återförsäljare. Det finns ett fel på motorliken.
- ▶ Släpp strömbrytaren. Skärverktyget slutar rotera efter en liten stund.
- ▶ Om skärverktyget fortsätter att rotera: ta bort batteriet och kontakta en STIHL-återförsäljare. Motorliken är defekt.

11.2 Kontrollera batteriet

- ▶ Tryck på tryckknappen på batteriet. Om lamporna lyser eller blinkar.
- ▶ Om lamporna inte lyser eller blinkar: Använd inte batteriet och uppsök en STIHL-återförsäljare. Fel på batteriet.

12 Arbeta med motorliken

12.1 Håll i och styr motorliken

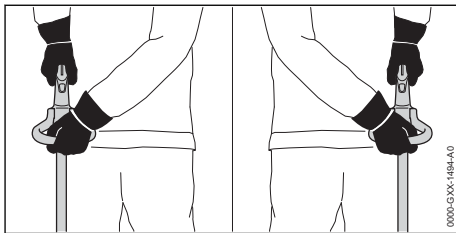

- ▶ Håll motorliken med en hand i handtaget så att tummen ligger runt handtaget.
- ▶ Håll motorliken med den andra handen i det runda handtaget så att tummen ligger runt handtaget.

12.2 Klippning

Skärverktygets avstånd till marken bestämmer klipphöjden.

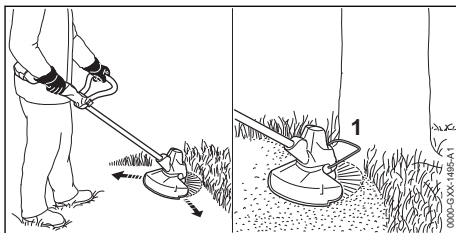

- ▶ För motorliken fram och tillbaka i en jämn rörelse.
- ▶ Gå framåt långsamt och kontrollerat.
- ▶ Om en avståndshållare används: Fäll ut avståndshållaren (1) helt.

12.3 Mata fram klipptrådarna

- ▶ Tryck snabbt det roterande klipp huvudet mot marken. Ca 30 mm matas fram. Kapningskniven i skyddet kapar automatiskt klipptrådarna till rätt längd.

Om klipptrådarna är kortare än 25 mm kan de inte matas fram automatiskt.

- ▶ Stäng av motorliken och ta ut batteriet.
- ▶ Tryck på knappen på klipp huvudet och håll kvar.
- ▶ Dra ut klipptråden för hand.
- ▶ Om klipptrådarna inte kan dras ut: Byt spolen med klipptråd. Spolen är tom.

13 Efter arbetet

13.1 Efter arbetet

- ▶ Stäng av motorlien och ta ut batteriet.
- ▶ Om motorlien är blöt: Låt motorlien torka.
- ▶ Om batteriet är blött: Låt batteriet torka.
- ▶ Rengör motorlien.
- ▶ Rengör skyddet.
- ▶ Rengör skärverktyget.
- ▶ Rengör batteriet.

14 Transport

14.1 Transportera motorlien

- ▶ Stäng av motorlien och ta ut batteriet.
- ▶ Ställ in skaffet så att det är så kort som möjligt.

Bära motorlien

- ▶ Bär motorlien i skaffet med en hand så att skärverktyget pekar bakåt och motorlien är balanserad.

Transportera motorlien i ett fordon

- ▶ Säkra motorlien så att den inte kan välta eller röra sig.

14.2 Transportera batteriet

- ▶ Stäng av motorlien och ta ut batteriet.
- ▶ Kontrollera att batteriet är i ett säkert skick.
- ▶ Se till att batteriet inte kan röra sig i förpackningen.
- ▶ Se till att förpackningen inte kan röra sig.

Batteriet måste transporteras som farligt gods. Batteriet är klassat som UN 3480 (litiumjonbatterier) och har kontrollerats enligt FN:s handbok för testning och kriterier del III, avsnitt 38.3.

Transportföreskrifterna finns angivna på www.stihl.com/safety-data-sheets.

14.3 Transportera laddaren

- ▶ Dra ut kontakten ur eluttaget.
- ▶ Ta ut batteriet.
- ▶ Linda upp anslutningskabeln och fäst den i laddaren.
- ▶ Om laddaren transporteras i ett fordon: Säkra laddaren med spännband, remmar eller ett nät så att den inte kan falla eller komma i rörelse.

15 Förvaring

15.1 Förvara motorlien

- ▶ Stäng av motorlien och ta ut batteriet.
- ▶ Demontera spolstommen.
- ▶ Förvara motorlien enligt följande:
 - Förvara motorlien utom räckhåll för barn.
 - Motorlien är ren och torr.

15.2 Förvara batteriet

STIHL rekommenderar att batteriet förvaras laddat mellan 40 % och 60 % (2 LED-lampor lyser grönt).

- ▶ Förvara batteriet enligt följande:
 - Batteriet är utom räckhåll för barn.
 - Batteriet är rent och torrt.
 - Batteriet befinner sig i ett slutet utrymme.
 - Batteriet är separerat från motorlien.
 - Om batteriet förvaras i laddaren: Dra ut elkontakten och förvara batteriet med en laddningsnivå mellan 40 % och 60 % (2 LED-lampor lyser grönt).
 - Batteriet förvaras i en temperatur mellan -10 °C och 50 °C.

OBS!

- Om batteriet inte förvaras enligt beskrivningen i denna bruksanvisning kan batteriet djupurladdas och därmed skadas irreparabelt.
 - ▶ Ladda urladdat batteri före förvaring. STIHL rekommenderar att batteriet förvaras laddat mellan 40 % och 60 % (2 LED-lampor lyser grönt).
 - ▶ Förvara inte batteriet tillsammans med motorlien.

15.3 Förvara laddaren

- ▶ Dra ut kontakten ur eluttaget.

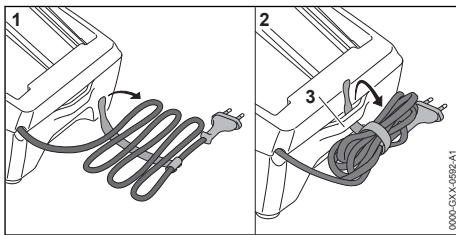

- ▶ Linda upp anslutningskabeln och fäst den i laddaren.
- ▶ Förvara laddaren enligt följande:
 - Förvara laddaren utom räckhåll för barn.
 - Se till att laddaren är ren och torr.
 - Förvara laddaren i ett stängt rum.
 - Låt inte laddaren hänga i anslutningskabeln eller i fästet (3) för anslutningskabeln.
 - Förvara laddaren mellan 5 °C och 40 °C.

16 Rengöring

16.1 Rengöra motorlien

- ▶ Stäng av motorlien och ta ut batteriet.
- ▶ Rengör motorlien med en fuktig trasa.

- ▶ Rengör ventilationsöppningarna med en pensel.
- ▶ Ta bort smuts ur batterifacket och rengör batterifacket med en fuktig trasa.
- ▶ Rengör de elektriska kontaktarna i batterifacket med en pensel eller en mjuk borste.
- ▶ Rengör området under fläkthjulet med en pensel eller en mjuk borste.

16.2 Rengör skyddet och skärverktyget

- ▶ Stäng av motorlien och ta ut batteriet.
- ▶ Rengör skyddet och skärverktyget med en fuktig trasa eller en mjuk borste.

16.3 Rengör batteriet

- ▶ Rengör batteriet med en fuktig trasa.

16.4 Rengör laddaren

- ▶ Dra ut kontakten ur eluttaget.
- ▶ Rengör laddaren med en fuktig trasa.
- ▶ Rengör ventilationsöppningarna med en pensel.
- ▶ Rengör laddarens elektriska kontakter med en pensel eller en mjuk borste.

17 Underhåll

17.1 Underhållsintervall

Underhållsintervallen beror på omgivningsförhållandena och arbetsförhållandena. STIHL rekommenderar följande underhållsintervall:

19 Felavhjälpling

19.1 Åtgärda fel på motorlien eller batteriet

Fel	Lampor på batteriet	Orsak	Åtgärd
Motorlien startar inte.	1 LED-lampa blinkar grönt.	Batteriet är inte tillräckligt laddat.	▶ Ladda batteriet.
	1 LED-lampa lyser rött.	Batteriet är för varmt eller för kallt.	▶ Ta ur batteriet. ▶ Låt batteriet svalna eller värmas upp.
	3 LED-lampor blinkar rött.	Det finns ett fel på motorlien.	▶ Ta ur batteriet. ▶ Rengör de elektriska kontaktarna i batterifacket. ▶ Sätt i batteriet. ▶ Sätt på motorlien. ▶ Om de 3 LED-lamporna fortfarande blinkar rött: Använd inte motorlien och kontakta en STIHL-återförsäljare.
	3 LED-lampor lyser rött.	Motorlien är överhettad.	▶ Ta ur batteriet. ▶ Låt motorlien svalna.
	4 LED-lampor blinkar rött.	Fel på batteriet.	▶ Ta ur batteriet och sätt i det igen. ▶ Sätt på motorlien. ▶ Om de 4 LED-lamporna fortfarande blinkar rött: Använd inte batteriet och kontakta en STIHL-återförsäljare.

En gång om året

- ▶ Låt en STIHL-återförsäljare kontrollera motorlien.

18 Reparera

18.1 Reparera motorlie, skärverktyg, batteri och laddare

Användaren kan inte reparera motorlien, skärverktyget, batteriet och laddaren själv.

- ▶ Om motorlien eller skärverktyget är skadat: Använd inte motorlien eller skärverktyget och kontakta en STIHL-återförsäljare.
- ▶ Om batteriet är defekt eller trasigt: byt ut batteriet.
- ▶ Om laddaren är defekt eller trasig: Byt ut laddaren.
- ▶ Om anslutningskabeln är defekt eller skadad: Använd inte laddaren och låt anslutningskabeln bytas ut av en STIHL-återförsäljare.

Fel	Lampor på batteriet	Orsak	Åtgärd
		Avbrott i elanslutningen mellan motorliken och batteriet.	<ul style="list-style-type: none"> ▶ Ta ur batteriet. ▶ Rengör de elektriska kontakterna i batterifacket. ▶ Sätt i batteriet.
		Fukt i motorliken eller batteriet.	▶ Låt motorliken eller batteriet torka.
Motorliken stängs av under drift.	3 LED-lampor lyser rött.	Motorliken är överhettad.	<ul style="list-style-type: none"> ▶ Ta ur batteriet. ▶ Låt motorliken svalna.
		Elfel.	<ul style="list-style-type: none"> ▶ Ta ur batteriet och sätt i det igen. ▶ Sätt på motorliken.
Motorliken drifttid är för kort.		Batteriet är inte helt laddat.	▶ Ladda batteriet helt.
		Batteriets livslängd är slut.	▶ Byt batteriet.
Klipphuvudet kan inte tas bort för hand.		Klipphuvudet är ådraget för hårt.	<ul style="list-style-type: none"> ▶ Blockera fläkthjulet med dornen. ▶ Vrid av klipphuvudet för hand. ▶ Dra av dornen.
När batteriet sätts in i laddaren laddas det inte.	1 LED-lampa lyser rött.	Batteriet är för varmt eller för kallt.	▶ Låt batteriet vara kvar i laddaren. Laddningen startar automatiskt när temperaturen är ok.

19.2 Åtgärda fel på laddaren

Fel	LED-lampa på laddaren	Orsak	Åtgärd
Batteriet laddas inte.	LED-lamporna blinkar rött.	Elanslutningen mellan laddaren och batteriet har brutits.	<ul style="list-style-type: none"> ▶ Ta ut batteriet. ▶ Rengör de elektriska kontakterna på laddaren. ▶ Sätt i batteriet.
		Fel på laddaren.	▶ Använd inte laddaren och kontakta en STIHL-återförsäljare.

20 Tekniska data

20.1 Motorliken STIHL FSA 57

- Godkänt batteri: STIHL AK
- Vikt utan batteri, skärverktyg och skydd: 2,4 kg
- Längd utan skärverktyg: 1490 mm bis 1690 mm

Körtiden är angiven på www.stihl.com/battery-life.

20.2 Batteri STIHL AK

- Batteriteknik: litiumjon
- Spänning: 36 V
- Kapacitet i Ah: se typskylten
- Energiinnehåll i Wh: se typskylten
- Vikt i kg: se typskylten
- Tillåtet temperaturområde för användning och förvaring: - 10 °C till + 50 °C

20.3 Laddare STIHL AL 101

- Märkspänning: se typskylten

- Frekvens: se typskylten
- Nominell effekt: se typskylten
- Laddström: se typskylten
- Tillåtet temperaturområde för användning och förvaring: + 5 °C till + 40 °C

Uppladdningstiderna finns på www.stihl.com/charging-times.

20.4 Förlängningskablar

Om en förlängningskabel används måste dess ledningar ha åtminstone följande tvärsnitt, beroende på spänningen och längden på förlängningskabeln:

Om märkspänningen på typskylten är 220 V till 240 V:

- Upp till 20 m lång kabel: AWG 15 / 1,5 mm²
- 20 till 50 m lång kabel: AWG 13 / 2,5 mm²

Om märkspänningen på typskylten är 100 V till 127 V:

- Upp till 10 m lång kabel: AWG 14 / 2,0 mm²

– 10 till 30 m lång kabel: AWG 12 / 3,5 mm²

20.5 Buller- och vibrationsvärden

K-faktorn för ljudtrycksnivån är 2 dB(A). K-faktorn för ljudeffektnivån är 2 dB(A). K-faktorn för vibrationsvärdena är 2 m/s².

STIHL rekommenderar att hörselskydd används.

- Ljudtrycksnivå L_{pA} uppmätt enligt EN 50636-2-91: 74 dB(A)
- Ljudeffektnivå L_{WA} uppmätt enligt EN 50636-2-91: 89 dB(A)
- Vibrationsvärde a_{hv} uppmätt enligt EN 50636-2-91, manöverhandtag och loop-handtag: 4,0 m/s².

De angivna vibrationsvärdena har mätts med en standardiserad kontrollmetod och kan användas som referens för elektrisk utrustning. De verkliga vibrationsvärdena kan avvika från de angivna värdena beroende på typen av användning. De angivna vibrationsvärdena kan användas för att preliminärt uppskatta vibrationsbelastningen. Den verkliga vibrationsbelastningen måste uppskattas. Här kan man även ta hänsyn till stunder då den elektriska utrustningen är avstängd och när den är på men går utan belastning.

Information om uppfyllandet av arbetsgivardirektivet vibration 2002/44/EG finns på www.stihl.com/vib.

20.6 REACH

REACH är en EG-förordning för registrering, bedömning och godkännande av kemikalier.

Information om REACH-direktivet finns på www.stihl.com/reach.

21 Kombinationer av skärverktyg och skydd

21.1 Motorlie STIHL FSA 57

Följande klipphuvuden kan monteras tillsammans med skyddet:

- Klipphuvud AutoCut C 3-2
 - med skärtrådar "runda, tysta" med en diameter på 1,6 mm eller 2,0 mm
- Klipphuvud PolyCut 3-2:
 - med knivar
 - med skärtrådar "runda, tysta" med en diameter på 1,6 mm eller 2,0 mm

22 Reservdelar och tillbehör

22.1 Reservdelar och tillbehör

STIHL De här symbolerna kännetecknar STIHL-originaldelar och STIHL-originaltillbehör.

STIHL rekommenderar att du använder originaldelar och tillbehör från STIHL.

Reservdelar och tillbehör från andra tillverkare kan inte utvärderas av STIHL i fråga om tillförlitlighet, säkerhet och lämplighet trots pågående marknadsobservation och STIHL kan inte ansvara för användningen av dem.

Originaldelar och tillbehör från STIHL kan köpas hos en STIHL-återförsäljare.

23 Kassering

23.1 Kassera motorlien, batteriet och laddaren

Information om avfallshantering finns att få hos kommunförvaltningen eller en STIHL-återförsäljare.

Icke fackmannamässig kassering kan skada hälsan och miljön.

- ▶ Avfallshandla STIHLs produkter, inklusive förpackningar, enligt lokala föreskrifter på därför avsedd återvinningsstation.
- ▶ Släng inte produkten i hushållsavfallet.

24 EU-försäkran om överensstämmelse

24.1 Motorlie STIHL FSA 57

ANDREAS STIHL AG & Co. KG
Badstraße 115
D-71336 Waiblingen

Tyskland

intyggar på eget ansvar att

- Konstruktionstyp: batteridrivna motorlie
- Fabrikat: STIHL
- Typ: FSA 57
- Serieidentifiering: 4522

motsvarar bestämmelserna i direktiv 2011/65/EU, 2006/42/EG, 2014/30/EU samt 2000/14/EG och har utvecklats och tillverkats i överensstämmelse med de versioner av följande standarder som gällde vid produktionsdatumet: EN 55014-1, EN 55014-2, EN 60335-1 och EN ISO 12100 enligt standarden EN 50636-2-91.

Beräkning av uppmätt och garanterad ljudeffektnivå har gjorts enligt direktiv 2000/14/EG, bilaga VI.

Anmält organ: VDE Prüf- u. Zertifizierungsinstitut GmbH, Merianstraße 28, 63069 Offenbach am Main, Tyskland

- Uppmätt ljudeffektnivå: 89 dB(A)
- Garanterad ljudeffektnivå: 91 dB(A)

Den tekniska dokumentationen förvaras hos avdelningen för produktgodkännande hos ANDREAS STIHL AG & Co. KG.

Tillverkningsår, tillverkningsland samt serienummer anges på motorlien.

Waiblingen, 2021-07-15

ANDREAS STIHL AG & Co. KG



enligt fullmakt

Dr. Jürgen Hoffmann, avdelningschef för produktgodkännande, produktreglering

25 UKCA-konformitetsdeklaration

25.1 Motorlie STIHL FSA 57

**UK
CA**

ANDREAS STIHL AG & Co. KG
Badstraße 115
D-71336 Waiblingen

Tyskland

intyggar på eget ansvar att

- Konstruktionstyp: batteridriven motorlie
- Fabrikat: STIHL
- Typ: FSA 57
- Serieidentifiering: 4522

uppfyller bestämmelserna i UK-förordningarna The Restriction of the Use of Certain Hazardous Substances in Electrical and Electronic Equipment Regulations 2012, Supply of Machinery (Safety) Regulations 2008, Electromagnetic Compatibility Regulations 2016 och Noise Emission in the Environment by Equipment for use Outdoors Regulations 2001 och har utvecklats och tillverkats i överensstämmelse med de versioner av följande standarder som gällde vid produktionsdatumet: EN 55014-1, EN 55014-2,

EN 60335-1 och EN ISO 12100 med hänsyn till standarden EN 50636-2-91.

Beräkning av uppmätt och garanterad ljudeffektnivå har gjorts enligt UK-förordning Noise Emission in the Environment by Equipment for use Outdoors Regulations 2001, Schedule 9.

Medverkande anmält organ: INTERTEK Testing & Certification Ltd, Academy Place, 1 – 9 Brook Street, Brentwood, Essex, CM14 5NQ, United Kingdom

- Uppmätt ljudeffektnivå: 89 dB(A)
- Garanterad ljudeffektnivå: 91 dB(A)

Den tekniska dokumentationen förvaras hos ANDREAS STIHL AG & Co. KG.

Tillverkningsår, tillverkningsland samt serienummer anges på motorlien.

Waiblingen, 2021-07-15

ANDREAS STIHL AG & Co. KG



enligt fullmakt

Dr. Jürgen Hoffmann, avdelningschef för produktgodkännande, produktreglering

Sisälyluettelo

1	Alkusanat.....	79
2	Tietoja tästä käyttöohjeesta.....	79
3	Yleiskuva.....	79
4	Turvallisuusohjeet.....	81
5	Raivaussahan valmistelu käyttöä varten...88	88
6	Akun lataaminen ja LED-valot.....	88
7	Raivaussahan kokoaminen.....	89
8	Raivaussahan säätäminen käyttäjän kokoa vastaavasti.....	90
9	Akun asentaminen ja irrottaminen.....	90
10	Raivaussahan käynnistäminen ja pysäyttäminen.....	91
11	Raivaussahan ja akun tarkastus.....	91
12	Työskentely raivaussahan avulla.....	92
13	Työskentelyn jälkeen.....	92
14	Kuljettaminen.....	92
15	Säilytys.....	93
16	Puhdistaminen.....	93
17	Huoltaminen.....	94
18	Korjaaminen.....	94
19	Häiriöiden poistaminen.....	94
20	Tekniset tiedot.....	95
21	Leikkuuterien ja suojusten yhdistelmät.....	96

22	Varaosat ja varusteet.....	96
23	Hävittäminen.....	96
24	EU-vaatimustenmukaisuusvakuutus.....	96
25	UKCA-vaatimustenmukaisuusvakuutus.....	97

1 Alkusanat

Arvoisa asiakas,

kiitämme sinua STIHLin tuotteen valinnasta. STIHL kehittää ja valmistaa huippuluokan tuotteita pitäen suunnittelun lähtökohtana asiakkaidensa tarpeita. Näin pystymme tarjoamaan asiakkaillemme tuotteita, jotka toimivat luotettavasti myös äärimmäisen vaativissa olosuhteissa.

STIHL tunnetaan myös erinomaisesta asiakaspalvelustaan. Jälleenmyyjämme huolehtivat sekä asiantuntevasta neuvonnasta ja opastuksesta että kattavien teknisten palvelujen tarjoamisesta.

STIHL on sitoutunut kestävään ja vastuulliseen vuoroaikutukseen luonnon kanssa. Tämän käyttöohjeen tarkoituksena on auttaa sinua käyttämään STIHL-tuotetta turvallisesti ja ympäristöystävällisesti pitkän käyttöajan ajan.

Kiitämme sinua STIHLiä kohtaan osoittamastasi luottamuksesta. Toivomme, että olet tyytyväinen hankkimaasi STIHL-tuotteeseen.



Tohtori Nikolas Stihl

TÄRKEÄÄ! LUE OPAS ENNEN KÄYTTÖÄ JA SÄILYTÄ SE VASTAISTA KÄYTTÖÄ VARTEN.

2 Tietoja tästä käyttöohjeesta

2.1 Voimassa olevat asiakirjat

Paikallisia turvallisuusohjeita on noudatettava.

► Lue tämän käyttöohjeen lisäksi myös seuraavat oppaat varmistaen, että olet ymmärtänyt kyseisten oppaiden sisällön, ja säilytä nämä asiakirjat vastaisen käytön varalle:

- Käytetyn leikkuuterän käyttöohje ja pakkaus
- STIHL AK -akun turvallisuusohjeet
- STIHL-akkuja ja kiinteästi asennetuilla akkuilla varustettuja tuotteita koskevia turvallisuustietoja: www.stihl.com/safety-data-sheets

2.2 Tekstin sisältämien varoitusten merkitseminen

! VAROITUS

- Tämä teksti muistuttaa vaaroista, jotka voivat johtaa vakavaan loukkaantumiseen tai jopa kuolemaan.
 - Tekstissä mainittujen toimenpiteiden avulla on mahdollista välttää vakava loukkaantuminen tai jopa kuolema.

HUOMAUTUS

- Tämä teksti muistuttaa vaaroista, jotka voivat johtaa esinevahinkoihin.
 - Tekstissä mainittujen toimenpiteiden avulla on mahdollista välttää esinevahingot.

2.3 Tekstissä käytetyt symbolit



Tämä merkki viittaa johonkin tämän käyttöohjeen lukuun.

3 Yleiskuva

3.1 Raivaussaha, akku ja latauslaite

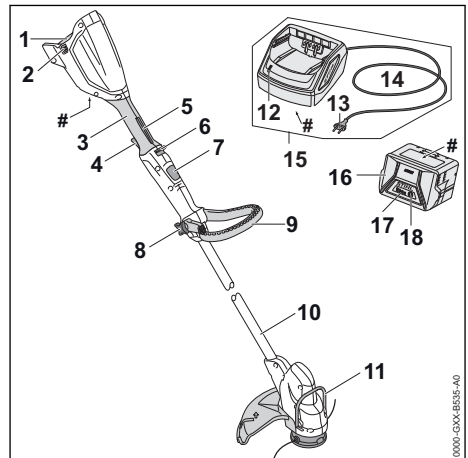

1 Akkulokero

Akkulokero toimii akun säilytystilana.

2 Lukitusvipu

Lukitusvivulla akku voidaan lukita akkulokeroon.

3 Takakahva

Kahva on tarkoitettu raivaussahaan tarttumiseen ja raivaussahan käyttöön, liikuttamiseen ja kantamiseen.

- 4 Kytkevävipu**
Kytkevävivulla raivaussahan voi käynnistää ja pysäyttää.
- 5 Kytkevävivun lukitsin**
Kytkevävivun lukitsin vapauttaa kytkevävivun toiminnan.
- 6 Lukituksen vapautusliukukytin**
Lukituksen vapauttamiseen tarkoitettu liukukytin vapauttaa kytkevävivun lukituksen yhdessä kytkevävivun lukitsimen kanssa.
- 7 Lukitusnappi**
Lukitusnappi lukitsee varren pitkittäissäädön toiminnan.
- 8 Tähtiväänin**
Tähtiväänimellä rengaskahva voidaan lukita paikalleen vartta vasten.
- 9 Rengaskahva**
Rengaskahva on tarkoitettu raivaussahaan tarttumiseen ja raivaussahan kantamiseen.
- 10 Varsi**
Varsi yhdistää kaikki laitteen osat toisiinsa.
- 11 Välikappale**
Välikappale suojaa esineitä leikkausterään osumista vastaan.
- 12 LED-valo**
LED-valo ilmaisee latauslaitteen tilan.
- 13 Verkkopistoke**
Verkkopistoke yhdistää liitoskaapelin pistoraasiaan.
- 14 Liitoskaapeli**
Liitoskaapeli yhdistää latauslaitteen verkkopistokkeeseen.
- 15 Latauslaite**
Latauslaite huolehtii akun lataamisesta.
- 16 Akku**
Akku toimii raivaussahan energialähteenä.
- 17 LED-valot**
LED-valot ilmaisevat akun varaustilan ja akun häiriöt.
- 18 Painike**
Tämä painike aktivoi akun LED-valot.
- # Koneen numerolla varustettu arvokilpi**

3.2 Suojus ja leikkuuterät

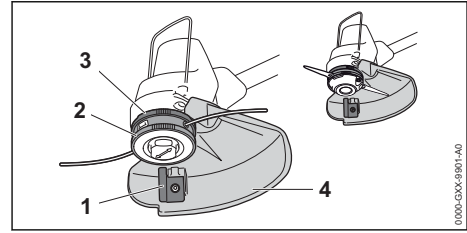

- 1 Katkaisuterä**
Katkaisuterä lyhentää siimat työskentelyn aikana sopivan pituisiksi.
- 2 Siimapää**
Siimat on kiinnitetty siimapäähän.
- 3 Tuuletinpyörä**
Tuuletinpyörä jäähdyttää sähkömoottoria.
- 4 Suojus**
Suojus suojaa käyttäjää ilmaan sinkoutuville siruilta ja esineiltä sekä estää käyttäjää joutumasta kosketuksiin leikkuuterän kanssa.

3.3 Symbolit

Raivaussaha, akku ja latauslaite voivat olla varustettuja merkivaloilla. Näiden merkitykset ovat seuraavat:

← ■ ■ ■ ■ Tämä symboli näyttää, mihin suuntaan lukituksen vapautusliukukytintä on siirrettävä.



Tämä merkki ilmoittaa leikkuuterän nimeliskierrosluvun.



1 LED-valo palaa punaisena. Akku on liian kuuma tai liian kylmä.



4 LED-valoa vilkkuu punaisina. Akussa on häiriö.



Vihreä LED-valo palaa ja myös akun LED-valot palavat vihreinä tai vilkkuvat. Akku latautuu.



Punainen LED-valo vilkkuu. Akun ja latauslaitteen välillä ei ole sähköistä yhteyttä tai akussa tai latauslaitteessa esiintyy häiriöitä.



Taattu äänenpainetaso dB(A) direktiivin 2000/14/EY mukaan. Direktiivissä määriteltyä mittaamenetelmää noudattamalla on mahdollista vertailla keskenään erilaisten tuotteiden melupäästöjä.



Symbolin vieressä oleva arvo ilmoittaa kennovalmistajan määritelmän mukaisen akun energiasisällön. Käyttötilanteessa käytettävissä oleva energiasisältö on tätä pienempi.



Käytä sähkölaitetta suljetussa ja kuivassa tilassa.



Älä hävitä tuotetta talousjätteen mukana.

4 Turvallisuusohjeet

4.1 Varoitusmerkit

4.1.1 Varoitusmerkit

Raivaussahaan, akkuun tai laturiin sijoitettujen varoitusmerkkien merkitys on seuraava:



Noudata turvallisuusohjeita ja toimi niiden sisältämien ohjeiden mukaisesti.



Lue käyttöohje ja varmista, että olet ymmärtänyt sen sisällön. Säilytä käyttöohje myöhempiä käyttöä varten.



Käytä suojalaseja.



Noudata ilmaan sinkoutuvien sirujen ja esineiden varalta annettuja turvallisuusohjeita.



Poista akku työtaukojen sekä laitteen kuljettamisen, säilytyksen, huollon ja korjauksen ajaksi.



Suojaa raivaussaha ja laturi sateelta ja kosteudelta.



Säilytä turvallinen etäisyys.



Suojaa akku kuumuudelta ja avotulelta.



Suojaa akku sateelta ja kosteudelta, äläkä upota akkua nesteisiin.



Huolehdi, etteivät akulle sallitun lämpötila-alueen rajat ylitä.

4.2 Määräysten mukainen käyttö

Raivaussaha STIHL FSA 57 on tarkoitettu ruohon leikkaamiseen.

Raivaussahaa ei saa käyttää sateessa.

Raivaussahan energialähteenä toimii STIHL AK -akku.

Laturi STIHL AL 101 lataa akun STIHL AK.

VAROITUS

- Muiden kuin STIHLin raivaussahaa varten hyväksymien akkujen ja latauslaitteiden käyttö voi aiheuttaa tulipalon tai räjähdyksen. Seurauksena voi olla vakava tai hengenvaarallinen loukkaantuminen tai esinevahinkoja.
 - ▶ Käytä raivaussahassa STIHL AK -akku.
 - ▶ Lataa akku STIHL AK laturilla STIHL AL 101, AL 301 tai AL 500.
- Jos raivaussahaa, akkua tai laturia käytetään niille määritellystä käyttötarkoituksesta poikkeavasti, seurauksena voi olla vakava tai jopa hengenvaarallinen loukkaantuminen ja aineellista vahinkoa.
 - ▶ Puhdista raivaussaha, akku ja laturi tämän käyttöohjeen kuvauksen mukaisesti.

4.3 Käyttäjälle asetettavat vaatimukset

VAROITUS

- Käyttäjä ei pysty tunnistamaan eikä arvioimaan raivaussahaan, akkuun ja laturiin liittyviä vaaroja, ellei hän ei ole saanut asianmukaista perehdytystä laitteen käyttöön. Käyttäjä itse tai sivulliset saattavat loukkaantua vakavasti tai jopa hengenvaarallisesti.
 - ▶ Lue käyttöohje ja varmista, että olet ymmärtänyt oppaan sisällön. Säilytä käyttöohje myöhempiä käyttöä varten.
 - ▶ Jos raivaussaha, akku tai laturi luovutetaan toiselle henkilölle: anna käyttöohjeet mukaan.
 - ▶ Varmista, että käyttäjä täyttää seuraavat vaatimukset:
 - Käyttäjä on levännyt.
 - Käyttäjä pystyy fyysisten, aistinvaraisten ja henkisten kykyjensä puolesta käyttämään raivaussahaa,

akkua ja laturia sekä siten työskentelemään näiden laitteiden avulla. Jos käyttäjän fyysiset, aistinvaraiset tai henkiset kyvyt rajoittavat laitteen käyttöä, käyttäjä saa käyttää laitetta ainoastaan vastuhenkilön valvonnassa ja opastuksella.

- Käyttäjää voi tunnistaa ja arvioida raivaussahaan, akkuun ja laturiin liittyviä vaaroja.
- Käyttäjää on täysi-ikäinen tai käyttäjä on saanut kansallisten määräysten mukaisen valvotun ammattiopastuksen.
- Käyttäjää on saanut STIHL-erikoisliikkeeltä tai joltakin muulta asiantuntevalta henkilöltä perehdytyksen raivaussahan käyttöön, ennen kuin hän käyttää raivaussahaa ja laturia ensimmäisen kerran.
 - Käyttäjää ei ole alkoholin, lääkkeiden tai huumausaineiden vaikutuksen alainen.
 - ▶ Jos jokin asia on jäänyt sinulle epäselväksi: ota yhteyttä STIHL-erikoisliikkeeseen.

4.4 Vaatetus ja varustus

▲ VAROITUS

- Erilaiset sirut ja kappaleet saattavat sinkoutua työskentelyn aikana ilmaan suurella nopeudella. Käyttäjää voi loukkaantua.



- ▶ Käytä tiiviisti istuvia suojalaseja. Sopivat suojalaseit on testattu standardin EN 166 tai kansallisten määräysten mukaisesti ja ne ovat saatavana kaupassa vastaavilla merkinöillä.

- ▶ Käytä kasvosuojainta.

- ▶ Käytä kestävästä materiaalista valmistettuja pitkiä housuja.
- Työskentelyn aikana ilmaan saattaa nousta pölyä. Sisään hengitetty pöly voi olla haitallista terveydelle ja aiheuttaa allergisia reaktioita.
 - ▶ Jos muodostuu pölyä: Käytä pölysuojainta.
- Työskentelyyn sopimaton vaatetus saattaa takertua kiinni puustoon, risuihin ja raivaussahaan. Käyttäjä voi loukkaantua vakavasti, mikäli hän ei ole pukeutunut sopivaan työvaatetukseen.
 - ▶ Käytä tiukasti kehoa vasten istuvaa vaatetusta.
 - ▶ Riisu huivit ja korut yltäsi.
- Työskentelyn aikana käyttäjä voi joutua kosketuksiin pyörivän leikkuuterän kanssa. Käyttäjää voi loukkaantua vakavasti.
 - ▶ Käytä kestävästä materiaalista valmistettuja jalkineita.
 - ▶ Käytä kestävästä materiaalista valmistettuja pitkiä housuja.
- Kun leikkuutyöterä kootaan ja puretaan sekä puhdistus- tai huoltotöiden aikana käyttäjä voi joutua kosketuksiin leikkuuterän tai katkaisuterän kanssa. Käyttäjää voi loukkaantua.
 - ▶ Käytä kestävästä materiaalista valmistettuja työkäsiineitä.
- Käyttäjää voi liukastua, mikäli hän ei käytä sopivia työjalkineita. Käyttäjää voi loukkaantua.
 - ▶ Käytä tukevia, umpinaisia ja karkeapohjaisia jalkineita.

4.5 Työskentelyalue ja ympäristö

4.5.1 Raivaussaha

▲ VAROITUS

- Sivulliset, lapset ja eläimet eivät pysty tunnistamaan eivätkä arvioimaan raivaussahasta sekä ilmaan sinkoutuvista siruista ja kappaleista aiheutuvia vaaroja. Sivulliset, lapset ja eläimet saattavat loukkaantua vakavasti, minkä lisäksi seurauksena voi olla esinevahinkoja.



- ▶ Pidä sivulliset, lapset ja eläimet vähintään 15 metrin päässä työskentelyalueesta.

- ▶ Säilytä vähintään 15 metrin etäisyys ympäristössä oleviin esineisiin.
- ▶ Älä jätä raivaussahaa valvomatta.
- ▶ Varmista, että lapset eivät voi leikkiä raivaussahalla.
- Raivaussaha ei ole vedenpitävä. Seurauksena voi olla sähköiskuja, mikäli laitteella työskennellään sateessa tai kosteassa ympäristössä.

Käyttäjä voi loukkaantua, minkä lisäksi myös raivaussaha voi vaurioitua.



- ▶ Älä työskentele sateessa äläkä kosteassa ympäristössä.

- Raivaussahan sähköosat voivat synnyttää kipinöitä. Kipinät voivat aiheuttaa helposti syttyvässä tai räjähdysalttiissa ympäristössä tulipalon ja räjähdyksen. Seurauksena voi olla vakava tai jopa hengenvaarallinen loukkaantuminen ja esinevahinkoja.
 - ▶ Älä työskentele helposti syttyvässä tai räjähdysalttiissa ympäristössä.

4.5.2 Akku

▲ VAROITUS

- Sivulliset, lapset ja eläimet eivät kykene tunnistamaan eivätkä arvioimaan akusta aiheutuvia vaaroja. Sivulliset, lapset ja eläimet saattavat loukkaantua vakavasti.
 - ▶ Pidä sivulliset henkilöt, lapset ja eläimet loitolla.
 - ▶ Älä jätä akkua valvomatta.
 - ▶ Varmista, etteivät lapset voi leikkiä akulla.
- Akkua ei ole suojattu kaikilta ympäristötekijöiltä. Jos akku altistuu tietyille ympäristövaikutuksille, se voi syttyä tuleen, räjähtää tai vaurioitua peruuttamattomasti. Seurauksena voi olla vakava loukkaantuminen ja aineellisia vahinkoja.



- ▶ Suojaa akku kuumuudelta ja avotulelta.
- ▶ Älä heitä akkua tuleen.



- ▶ Käytä ja säilytä akkua lämpötilojen -10 °C ja +50 °C välisellä alueella.



- ▶ Suojaa akku sateelta ja kosteudelta, äläkä upota akkua nesteisiin.

- ▶ Pidä akku etäällä metallisista pienesineistä.
- ▶ Älä altista akkua suurelle paineelle.
- ▶ Älä altista akkua mikroaalloille.
- ▶ Suojaa akku kemikaaleilta ja suoloilta.

4.5.3 Laturi

▲ VAROITUS

- Sivulliset henkilöt, lapset ja eläimet eivät pysty tunnistamaan eivätkä arvioimaan laturista ja sähkövirrasta aiheutuvia vaaroja. Sivulliset henkilöt, lapset ja eläimet saattavat loukkaantua vakavasti tai kuolla.

- ▶ Pidä sivulliset henkilöt, lapset ja eläimet loitolla.

▶ Varmista, että lapset eivät voi leikkiä laturilla.

- Laturi ei ole vesitiivis. Seurauksena voi olla sähköiskuja, mikäli laitteella työskennellään sateessa tai kosteassa ympäristössä. Tästä voi olla seurauksena käyttäjän loukkaantuminen ja laturin vaurioituminen.



- ▶ Älä käytä laitetta sateessa äläkä kosteassa ympäristössä.

- Laturia ei ole suojattu kaikilta ympäristön vaikutuksilta. Eräille ympäristön vaikutuksille altistunut laturi saattaa syttyä tuleen tai räjähtää. Seurauksena voi olla vakava loukkaantuminen ja aineellisia vahinkoja.
 - ▶ Käytä laturia suljetussa ja kuivassa tilassa.
 - ▶ Älä käytä laturia helposti syttyvässä tai räjähdysalttiissa ympäristössä.
 - ▶ Älä käytä laturia helposti syttyvällä alustalla.
 - ▶ Käytä ja säilytä laturia lämpötila-alueella +5 °C ... +40 °C.
- Liitoskaapeliin voi kompastua. Tästä voi olla seurauksena sekä loukkaantuminen että laturin vaurioituminen.
 - ▶ Sijoita liitoskaapeli siten, että se kulkee kauttaaltaan lattiaa pitkin.

4.6 Turvallinen toimintakunto

4.6.1 Raivaussaha

Raivaussaha on turvallisessa toimintakunnossa, jos seuraavat edellytykset täyttyvät:

- Raivaussaha on vaurioitumaton.
- Raivaussaha on puhdas ja kuiva.
- Hallintalaitteet toimivat moitteettomasti, eikä hallintalaitteisiin ole tehty muutoksia.
- Laitteeseen on asennettu tässä käyttöohjeessa ilmoitettu leikkuuterän ja suojuksen yhdistelmä.
- Leikkuuterä ja suojuksen on asennettu oikein.
- Raivaussahaan on asennettu siihen tarkoitettuja alkuperäisiä STIHL-varusteita.
- Varusteet on asennettu oikein.

▲ VAROITUS

- Jos laite ei ole turvallisessa toimintakunnossa, osat saattavat toimia virheellisesti. Myös turvalaitteet saattavat tällöin lakata toimimasta. Tämä voi johtaa vakavaan tai hengenvaaralliseen loukkaantumiseen.
 - ▶ Käytä raivaussahaa vain, jos se on vahingoittumaton.

- ▶ Jos raivaussaha on likainen tai märkä: puhdista raivaussaha ja anna kuivua.
- ▶ Älä tee raivaussahaan muutoksia. Poikeus: jonkin tässä käyttöohjeessa ilmoitetun leikkuuterän ja suojuksen yhdistelmän asentaminen.
- ▶ Jos hallintalaitteet eivät toimi: älä käytä raivaussahaa.
- ▶ Älä asenna laitteeseen metallista valmistettuja leikkuuteriä.
- ▶ Asenna raivaussahaan siihen tarkoitettuja alkuperäisiä STIHL-varusteita.
- ▶ Asenna leikkuuterä ja suojuksen käyttöohjeen kuvauksen mukaisesti.
- ▶ Asenna varusteet käyttöohjeen tai lisävarusteen käyttöohjeen mukaisesti.
- ▶ Älä työnnä esineitä raivaussahassa oleviin aukkoihin.
- ▶ Uusi kuluneet tai vaurioituneet ohjekilvet.
- ▶ Jos jokin asia on jäänyt sinulle epäselväksi: ota yhteyttä STIHL-erikoisliikkeeseen.

4.6.2 Suojus

Suojus on turvallisessa toimintakunnossa, jos seuraavat edellytykset täyttyvät:

- Suojus on ehjä.
- Katkaisuterä on asennettu oikein.

▲ VAROITUS

- Jos laite ei ole turvallisessa toimintakunnossa, komponentit saattavat toimia virheellisesti. Myös turvalaitteet saattavat tällöin lakata toimimasta. Käyttäjää voi loukkaantua vakavasti.
 - ▶ Käytä suojusta vain, jos se on ehjä.
 - ▶ Käytä laitetta vain, jos katkaisuterä on asennettu oikein.
 - ▶ Jos jokin asia on jäänyt sinulle epäselväksi: Ota yhteyttä STIHL-jälleenmyyjään.

4.6.3 Siimapää

Siimapää on turvallisessa toimintakunnossa, jos seuraavat edellytykset täyttyvät:

- Siimapää on ehjä.
- Siimapää ei ole juuttunut kiinni.
- Leikkuusiimat on asennettu oikein.
- Jos käytetään PolyCut-siimapäätä, jossa on muoviterät:
 - Muoviterät ovat vahingoittumattomia, eikä niissä ole halkeamia.
 - Muoviterät on asennettu oikein.
- Kulumisrajat eivät ole ylittyneet.

▲ VAROITUS

- Jos siimapää ei ole turvallisessa toimintakunnossa, siimapästä, siimoista tai muoviteristä voi irrota osia, jotka voivat puolestaan sinkou-

tua ympäristöön. Tästä voi olla seurauksena vakava loukkaantuminen.

- ▶ Käytä ainoastaan ehjiä siimapäitä.
- ▶ Jos käytetään PolyCut-leikkuupäätä, jossa on muoviterät: työskentele vahingoittumattomilla muoviterillä.
- ▶ Älä vaihda leikkuusiimojen tai muoviterien tilalle metallista valmistettuja osia.
- ▶ Tarkkaile kulumisrajoja ja noudata niitä.
- ▶ Jos jokin asia on jäänyt sinulle epäselväksi: ota yhteyttä STIHL-erikoisliikkeeseen.

4.6.4 Akku

Akku on käyttökuntoinen, kun seuraavat edellytykset täyttyvät:

- Akku ei ole vahingoittunut
- Akku on puhdas ja kuiva.
- Akku toimii, eikä siihen ole tehty muutoksia.

▲ VAROITUS

- Ellei akku ole käyttökuntoinen, se ei ehkä toimi turvallisesti. Henkilöille voi aiheutua vakavia vammoja.
 - ▶ Käytä ainoastaan ehjää ja toimivaa akkua.
 - ▶ Älä lataa vahingoittunutta tai viallista akkua.
 - ▶ Jos akku on likainen tai märkä, puhdista se ja anna sen kuivua
 - ▶ Älä tee muutoksia akkuun.
 - ▶ Älä työnnä mitään esineitä akun aukkoihin.
 - ▶ Älä päästä akun sähköliittimiä kosketuksiin metalliesineiden kanssa, sillä seurauksena voi olla oikosulku.
 - ▶ Älä avaa akkua.
 - ▶ Kuluneet tai vialliset ohjekilvet on vaihdettava.
- Viallisesta akusta voi vuotaa nestettä. Jos nestettä pääsee iholle tai silmiin, ne voivat ärsyntyä.
 - ▶ Vältä altistumista nesteelle.
 - ▶ Jos iholle on päässyt nestettä, pese altistuneet ihoalueet runsaalla vedellä ja saippualla.
 - ▶ Jos silmiin on päässyt nestettä, huuhtelee silmiä vähintään 15 minuutin ajan runsaalla vedellä ja hakeudu lääkäriin.
- Vahingoittunut tai viallinen akku voi haista epätavalliselta, savuta tai palaa. Henkilöille voi aiheutua vakavia tai hengenvaarallisia vammoja taikka saattaa syntyä esinevahinkoja.
 - ▶ Jos akku haisee epätavalliselta tai savuaa: Älä käytä akkua ja pidä se etäällä palavista aineista.
 - ▶ Jos akku palaa: Sammuta akku sammuttimella tai vedellä.

4.6.5 Laturi

Laturi on turvallisessa toimintakunnossa, jos seuraavat edellytykset täyttyvät:

- Laturi on ehjä.
- Laturi on puhdas ja kuiva.

▲ VAROITUS

- Jos laite ei ole turvallisessa toimintakunnossa, osat saattavat toimia virheellisesti. Myös turvalaitteet saattavat tällöin lakata toimimasta. Tämä voi johtaa vakavaan tai jopa hengenvaaralliseen loukkaantumiseen.
 - ▶ Käytä vain ehjää laturia.
 - ▶ Jos laturi on likaantunut tai märkä: puhdista laturi ja anna sen kuivua.
 - ▶ Älä tee laturiin muutoksia.
 - ▶ Älä työnnä esineitä laturissa oleviin aukkoihin.
 - ▶ Älä yhdistä ja oikosulje laturin sähkökoskettimia metalliesineillä.
 - ▶ Älä avaa laturia.

4.7 Työskentely

▲ VAROITUS

- Eräissä tilanteissa käyttäjä ei enää pysty työskentelemään keskittyneesti. Käyttäjä voi kompastua, kaatua ja loukkaantua vakavasti.
 - ▶ Työskentele rauhallisesti ja harkitusti.
 - ▶ Jos valaistus ja näkyvyys on heikko: älä työskentele raivaussahalla.
 - ▶ Käytä raivaussahaa yksin.
 - ▶ Kuljeta leikkuuterää lähellä maanpintaa.
 - ▶ Kiinnitä huomiota esteisiin.
 - ▶ Työskentele maanpinnalla seisten ja huolehdi tasapainosi säilymisestä.
 - ▶ Jos tunnet olosi väsyneeksi: Pidä tauko.
- Pyörivä leikkuuterä voi aiheuttaa käyttäjälle viiltovammoja. Käyttäjä voi loukkaantua vakavasti.
 - ▶ Älä koske pyörivään leikkuuterään.
 - ▶ Jos leikkuuterä on juuttunut paikalleen osuttuaan johonkin esineeseen: Kytke raivaussaha pois päältä ja irrota akku. Poista esine vasta tämän jälkeen.
- Jos raivaussahassa ilmenee muutoksia tai raivaussahan käyttäytyminen poikkeaa tavanomaisesta, se ei ole enää turvallisessa toimintakunnossa. Seurauksena voi olla vakava loukkaantuminen ja aineellisia vahinkoja.
 - ▶ Lopeta työt, poista akku ja ota yhteyttä STIHL-erikoisliikkeeseen.
- Raivaussaha saattaa tärinästä työskentelyn aikana.
 - ▶ Käytä käsineitä.
 - ▶ Pidä taukoja työskentelyn aikana.

- ▶ Jos havaitset merkkejä verenkiertohäiriöistä: hakeudu lääkäriin.
- Jos leikkuuterä osuu työskentelyn aikana vieraseen esineeseen, se tai sen osat saattavat sinkoutua ilmaan suurella nopeudella. Seurauksena voi olla loukkaantuminen ja esinevahinkoja.
 - ▶ Poista vierasesineet työskentelyalueelta.
- Pyörivän leikkuuterän osuminen kovaan esineeseen voi aiheuttaa kipinöintiä ja vahingoittaa leikkuuterää. Kipinät voivat aiheuttaa helposti syttyvässä ympäristössä tulipalon. Seurauksena voi olla vakava tai hengenvaarallinen loukkaantuminen ja esinevahinkoja.
 - ▶ Älä työskentele helposti syttyvässä ympäristössä.
 - ▶ Varmista, että leikkuuterä on turvallisessa toimintakunnossa.
- Leikkuuterä pyörii hetken vielä sen jälkeenkin, kun ote on irrotettu kytkentävivusta. Seurauksena voi olla vakava loukkaantuminen.
 - ▶ Odota, kunnes leikkuuterä on lakannut pyörimästä.

4.8 Lataaminen

▲ VAROITUS

- Vaurioitunut tai viallinen laturi voi aiheuttaa lataamisen aikana outoja hajuja sekä savun muodostumista. Tästä voi olla seurauksena loukkaantuminen sekä esinevahinkoja.
 - ▶ Irrota verkkopistoke pistorasiasta.
- Laturi voi ylikuumentua ja aiheuttaa tulipalon, mikäli lämpö ei pääse poistumaan laitteesta riittävän tehokkaasti. Seurauksena voi olla vakava tai jopa hengenvaarallinen loukkaantuminen ja esinevahinkoja.
 - ▶ Älä peitä laturia.

4.9 Sähköliittämisen yhdistäminen

Seuraavat tekijät voivat mahdollisesti aiheuttaa kosketuksen jännitteisiin osiin:

- Liitoskaapeli tai jatkokaapeli on vaurioitunut.
- Liitoskaapelin tai jatkokaapelin verkkopistoke on vaurioitunut.
- Pistorasiaa ei ole asennettu oikein.

▲ VAARA

- Jännitteisten osien koskettaminen saattaa aiheuttaa sähköiskun. Käyttäjä voi loukkaantua vakavasti tai jopa hengenvaarallisesti.
 - ▶ Varmista, että sekä liitoskaapeli, jatkokaapeli että näiden verkkopistokkeet ovat ehjiä.



Jos liitoskaapeli tai jatkoakaapeli on vaurioitunut:

- ▶ Älä koske vaurioituneeseen kohtaan.
- ▶ Irrota verkkopistoke pistorasiasta.
- ▶ Liitoskaapelia, jatkojohtoa ja niiden verkkopistoketta saa koskettaa vain kuivin käsin.
- ▶ Yhdistä liitoskaapeli tai jatkoakaapelin verkkopistoke asianmukaisesti asennettuun ja suojattuun suojakoskettimella varustettuun pistorasiaan.
- ▶ Yhdistä latauslaite liitäntään, joka on varustettu vikavirtasuojakytkimellä (30 mA, 30 ms).
- Vaurioitunut tai vääränlainen jatkoakaapeli voi johtaa sähköiskuihin. Tämä voi johtaa vakavaan tai hengenvaaralliseen loukkaantumiseen.
 - ▶ Käytä vain jatkoakaapelia, jonka poikkipinta-ala on ohjeiden mukainen, 20.4.

▲ VAROITUS

- Väärä verkkojännite tai väärä verkkotaajuus voi aiheuttaa laturissa ylijännitteen lataamisen aikana. Laturi voi vaurioitua.
 - ▶ Varmista, että sähköverkon verkkojännite ja verkkotaajuus vastaavat laturin arvokilvessä ilmoitettuja arvoja.
- Jos laturi on kytketty monipistorasiaan, sähkökomponentit voivat ylikuormittua latauksen aikana. Komponentit voivat kuumentua ja aiheuttaa tulipalon. Ihmiset voivat loukkaantua vakavasti tai hengenvaarallisesti, ja seurauksena voi olla omaisuusvahinko.
 - ▶ Varmista, että laturin ja kaikkien monipistorasiaan liitettyjen sähkölaitteiden arvokilvessä olevat tehomääritykset eivät ylitä monipistorasian tehomäärityksiä.
- Väärin sijoitettu liitoskaapeli tai jatkoakaapeli voi vaurioitua ja aiheuttaa kompastumisen. Tästä voi olla seurauksena sekä loukkaantuminen että liitoskaapelin tai jatkoakaapelin vaurioituminen.
 - ▶ Sijoita ja merkitse liitoskaapeli ja jatkojohto siten, ettei niihin voi kompastua.
 - ▶ Sijoita liitoskaapeli ja jatkoakaapeli siten, etteivät kaapelit ole jännitettyjä tai kiertyneitä.
 - ▶ Sijoita liitoskaapeli ja jatkoakaapeli siten, että kaapelit eivät vaurioitu, rikkoudu tai joudu puristuksiin tai hankaudu.
 - ▶ Suojaa liitoskaapeli ja jatkoakaapeli kuumuudelta, öljyltä ja kemikaaleilta.
 - ▶ Sijoita liitoskaapeli ja jatkoakaapeli kuivalle alustalle.

- Jatkoakaapeli lämpenee työskentelyn aikana. Muodostunut lämpö voi aiheuttaa tulipalon, jos lämpö ei pääse poistumaan.
 - ▶ Kaapelirumpua käytettäessä: kelaa kaapeli kokonaan pois kaapelirummulta.
- Jos sähköjohdot ja putket on asennettu seinään, ne voivat vaurioitua, kun laturi asennetaan seinään. Kosketus sähköjohtoihin saattaa aiheuttaa sähköiskun. Seurauksena voi olla vakava loukkaantuminen ja aineellisia vahinkoja.
 - ▶ Varmista, että asennuspaikan kohdalla seinässä ei ole sähköjohtoja tai putkia.
- Jos laturia ei ole asennettu seinään tässä annettujen ohjeiden mukaisesti, laturi tai akku voivat pudota tai laturi voi kuumentua liikaa. Seurauksena voi olla loukkaantuminen ja esinevahinkoja.
 - ▶ Asenna laturi seinään tämän käyttöohjeen kuvauksen mukaisesti.
- Jos laturi sekä sen sisällä asennettu akku asennetaan seinään, akku voi pudota laturista. Seurauksena voi olla loukkaantuminen ja esinevahinkoja.
 - ▶ Kiinnitä ensin laturi seinään ja asenna akku vasta sen jälkeen.

4.10 Kuljettaminen

4.10.1 Raivaussaha

▲ VAROITUS

- Raivaussaha voi kaatua tai liikkua paikaltaan kuljetuksen aikana. Tästä voi olla seurauksena loukkaantuminen sekä esinevahinkoja.



- ▶ Poista akku.
- ▶ Varmista raivaussaha kiinnityshihnoilla, vöillä tai verkolla siten, että se ei pääse kaatumaan ja liikkumaan.

4.10.2 Akku

▲ VAROITUS

- Akkua ei ole suojattu kaikilta ympäristötekeijöiltä. Eräille ympäristötekeijöille altistunut akku saattaa vahingoittua. Tästä voi olla seurauksena esinevahinkoja.
 - ▶ Älä kuljeta vaurioitunutta akkua.
- Akku voi kaatua tai liikkua paikaltaan kuljetuksen aikana. Seurauksena voi olla loukkaantuminen ja esinevahinkoja.
 - ▶ Pakkaa akku pakkaukseen niin, ettei se voi liikkua paikaltaan.

- ▶ Kiinnitä pakkaus siten, ettei se voi liikkua paikaltaan.

4.10.3 Laturi

▲ VAROITUS

- Laturi voi kaatua tai liikkua paikaltaan kuljetuksen aikana. Seurauksena voi olla loukkaantuminen ja esinevahinkoja.
 - ▶ Irrota verkkopistoke pistorasiasta.
 - ▶ Poista akku.
 - ▶ Varmista laturi kiinnityshihnoilla, vöillä tai verkolla siten, ettei se pääse kaatumaan ja liikkumaan.
- Liitoskaapelia ei ole tarkoitettu laturin kantamiseen. Liitoskaapeli ja laturi voivat vaurioitua.
 - ▶ Kela liitoskaapeli kasaan ja kiinnitä se laturiin.

4.11 Säilytys

4.11.1 Raivaussaha

▲ VAROITUS

- Lapset eivät pysty tunnistamaan eivätkä arvioimaan raivaussahasta aiheutuvia vaaroja. Lapset voivat loukkaantua vakavasti.



- ▶ Poista akku.

- ▶ Säilytä raivaussaha poissa lasten ulottuvilta.

- Raivaussahan sähkökoskettimet ja metalliosat voivat syöpyä altistuessaan kosteudelle. Raivaussaha voi vahingoittua.



- ▶ Poista akku.

- ▶ Säilytä raivaussaha puhtaana ja kuivana.

4.11.2 Akku

▲ VAROITUS

- Lapset eivät kykene tunnistamaan eivätkä arvioimaan akusta aiheutuvia vaaroja. Lapset voivat loukkaantua vakavasti.
 - ▶ Säilytä akku poissa lasten ulottuvilta.
- Akkua ei ole suojattu kaikilta ympäristötekijöiltä. Eräiden ympäristötekijöiden vaikutuksille altistunut akku saattaa vahingoittua korjauskelvottomaksi.
 - ▶ Säilytä akku puhtaana ja kuivana.
 - ▶ Säilytä akku suljetussa tilassa.
 - ▶ Säilytä akku erillään raivaussahasta.

- ▶ Jos akkua säilytetään laturissa: Irrota verkkopistoke pistorasiasta ja säilytä akkua varaustasolla välillä 40–60 % (2 vihreää LED-valoa palaa).
- ▶ Säilytä akku lämpötila-alueella -10 °C ... $+50\text{ °C}$.

4.11.3 Laturi

▲ VAROITUS

- Lapset eivät kykene tunnistamaan eivätkä arvioimaan laturista aiheutuvia vaaroja. Lapset voivat loukkaantua vakavasti tai jopa hengenvaarallisesti.
 - ▶ Irrota verkkopistoke liitännästä.
 - ▶ Säilytä laturi poissa lasten ulottuvilta.
- Laturia ei ole suojattu kaikilta ympäristön vaikutuksilta. Eräille ympäristön vaikutuksille altistunut laturi saattaa vahingoittua.
 - ▶ Irrota verkkopistoke liitännästä.
 - ▶ Jos laturi on lämmin: anna laturin jäähtyä.
 - ▶ Säilytä laturi puhtaana ja kuivana.
 - ▶ Säilytä laturi suljetussa tilassa.
 - ▶ Säilytä laturia lämpötila-alueella -5 °C ... $+40\text{ °C}$.
- Liitoskaapelia ei ole tarkoitettu laturin kantamiseen tai ripustamiseen. Liitoskaapeli ja laturi voivat vaurioitua.
 - ▶ Tartu laturiin tukevalla otteella kotelosta käsin. Laturissa on upotettu kahva, josta laturia on helppo nostaa.
 - ▶ Ripusta laturi seinäpidikkeeseen.

4.12 Puhdistus, huolto ja korjaus

▲ VAROITUS

- Jos akku on paikallaan laitteessa puhdistuksen, huollon tai korjauksen aikana, polttomootorikäyttöinen raivaussaha saattaa käynnistyä vahingossa. Seurauksena voi olla vakava loukkaantuminen ja aineellisia vahinkoja.
 - ▶ Poista akku.















- Voimakkaat puhdistusaineet, vesisuihkulla peseminen tai terävät esineet voivat vaurioittaa polttomootorikäyttöistä raivaussahaa, suojava, leikkuuterää, akkua, ja laturia. Jos polttomootorikäyttöistä raivaussahaa, suojava, leikkuuterää, akkua tai laturia ei puhdisteta oikein, laitteen osat saattavat toimia virheellisesti. Myös turvalaitteet saattavat tällöin lakata toimimasta. Seurauksena voi olla vakava loukkaantuminen.

- ▶ Puhdista polttomoottorikäyttöinen raivaussaha, suojus, leikkuuterä, akku ja laturi tämän käyttöohjeen kuvauksen mukaisesti.
- Jos polttomoottorikäyttöistä raivaussahaa, suojusta, leikkuuterää, akkua tai laturia ei huolleta tai korjata oikein, laitteen osat saattavat toimia virheellisesti. Myös turvalaitteet saattavat tällöin lakata toimimasta. Tämä voi johtaa vakavaan tai hengenvaaralliseen loukkaantumiseen.
 - ▶ Älä yritä itse huoltaa tai korjata polttomoottorikäyttöistä raivaussahaa, suojusta, leikkuuterää, akkua ja latauslaitetta.
 - ▶ Jos polttomoottorikäyttöinen raivaussaha, suojus, leikkuuterä, akku, tai laturi vaativat huoltoa tai korjaamista: ota yhteyttä STIHL-erikoisliikkeeseen.

5 Raivaussahan valmistelu käyttöä varten

5.1 Raivaussahan valmistelu käyttöä varten

Seuraavat toimenpiteet on suoritettava aina ennen työskentelyn aloittamista:

- ▶ Varmista, että seuraavat laitteet ovat turvallisessa kunnossa:
 - Raivaussaha,  4.6.1.
 - Suojus,  4.6.2.
 - Siimapää,  4.6.3.
 - Akku,  4.6.4.
 - Laturi,  4.6.5.
- ▶ Tarkasta akku,  11.2.
- ▶ Lataa akku täyteen,  6.2.
- ▶ Puhdista raivaussaha,  16.1.
- ▶ Asenna suoja,  7.1.
- ▶ Asenna rengaskahva,  7.3.
- ▶ Säädä varren pituus,  8.1.
- ▶ Säädä rengaskahva,  8.2.
- ▶ Tarkista hallintalaitteet,  11.1.
- ▶ Jos kuvattuja vaiheita ei voida suorittaa: Älä käytä raivaussahaa, ja ota yhteys STIHL-erikoisliikkeeseen.

6 Akun lataaminen ja LED-valot

6.1 Laturin asennus seinään

Laturi voidaan asentaa seinään.

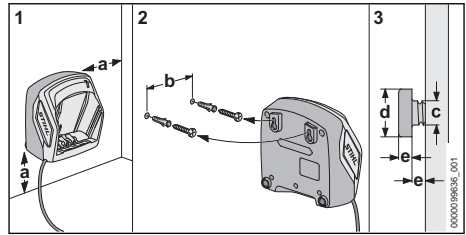

▶ Asenna laturi seinään siten, että seuraavat edellytykset täyttyvät:

- Käytetään asianmukaisia kiinnitysmateriaaleja.
- Laturi on vaakasuorassa. Seuraavia mittoja noudatetaan:
 - a = vähintään 100 mm
 - b (AL 101) = 75 mm
 - b (AL 301) = 100 mm
 - b (AL 500) = 120 mm
 - c = 4,5 mm
 - d = 9 mm
 - e = 2,5 mm

6.2 Akun lataaminen

Latausaikaan vaikuttavat monet eri tekijät, kuten akun lämpötila ja ympäristön lämpötila. Todellinen latausaika saattaa poiketa valmistajan ilmoittamasta latausajasta. Latausaika ilmoitetaan osoitteessa www.stihl.com/charging-times.

Kun verkkopistoke liitetään pistorasiaan ja akku asennetaan laturiin, lataus käynnistyy automaattisesti. Laturi kytkeytyy automaattisesti pois päältä, kun akku on ladattu täyteen.

Akku ja laturi lämpenevät lataamisen aikana.

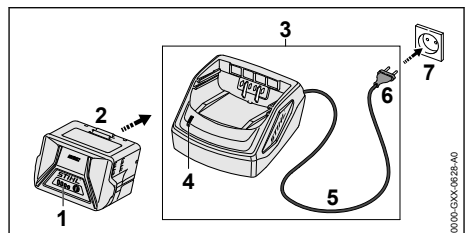

- ▶ Yhdistä verkkopistoke (6) pistorasiaan (7), joka on helposti saavutettavissa. Laturi (3) suorittaa testaa itsetestin. LED-valo (4) palaa ensin vihreänä noin 1 sekunnin ajan ja tämän jälkeen punaisena noin 1 sekunnin ajan.
- ▶ Sijoita liitoskaapeli (5) paikalleen.
- ▶ Aseta akku (2) laturin (3) ohjaimiin ja paina akku vasteeseen saakka paikalleen. Vihreä LED-valo (4) syttyy. LED-valojen (1) väri on vihreä, ja akun (2) lataus on käynnissä.
- ▶ Jos LED-valo (4) ja LED-valot (1) eivät enää pala: akku (2) on ladattu täyteen ja se voidaan irrottaa laturista (3).
- ▶ Jos laturia (3) ei enää käytetä: irrota verkkopistoke (6) pistorasiasta (7).

6.3 Lataustilan tarkastaminen

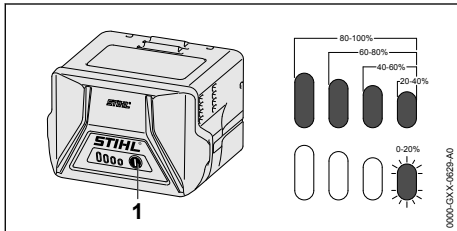

- ▶ Paina painiketta (1). Lataustilan ilmaisevat vihreät LED-valot, jotka palavat noin 5 sekunnin ajan.
- ▶ Jos oikeanpuoleinen vihreä LED-valo vilkkuu: Lataa akku.

6.4 Akun LED-valot

LED-valot pystyvät ilmaisemaan sekä akun varaustilan että akussa ilmenevät häiriöt. LED-valojen väri voi olla vihreä tai punainen, ja valot voivat joko palaa yhtäjaksoisesti tai vilkkua.

LED-valot ilmaisevat varaustilan, jos yhtäjaksoisesti palavien tai vilkkuvien valojen väri on vihreä.

- ▶ Jos yhtäjaksoisesti palavien tai vilkkuvien LED-valojen väri on punainen: Poista häiriöt,  19.

Raivaussahassa tai akussa esiintyy häiriö.

6.5 Laturin LED-valo

Tämä LED-valo ilmaisee laturin tilan.

Akun lataus on käynnissä, jos vihreä LED-valo palaa.

- ▶ Jos punainen LED-valo vilkkuu: Poista häiriöt. Laturissa esiintyy häiriö.

7 Raivaussahan kokoaminen

7.1 Suojuksen asennus

- ▶ Katkaise virta raivaussahasta ja poista akku.

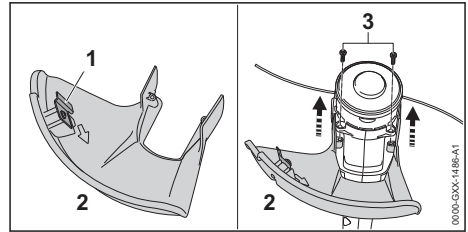

Katkaisuterä (1) on asennettu jo valmiiksi suojuksen (2) sisään, eikä terää saa enää irrottaa.

- ▶ Työnnä suojus (2) vasteeseen saakka kotelon ohjaimiin. Suojus (2) on joka puolelta tiiviisti koteloa vasten.

- ▶ Asenna ja kiristä ruuvit (3).

Suojusta (2) ei saa enää tämän jälkeen irrottaa.

7.2 Siimapään kiinnitys ja irrotus

7.2.1 Siimapään asentaminen

- ▶ Katkaise raivaussahan virta ja poista akku.

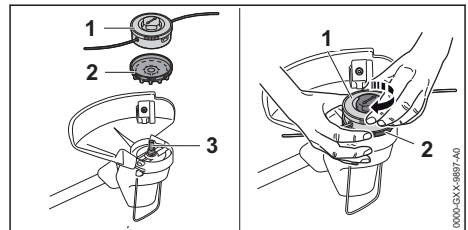

- ▶ Työnnä tuuletinpyörä (2) akselille (3) niin, että tuuletinpyörän (2) siivekkeet osoittavat alaspäin.

Jos tuuletinpyörää ei ole asennettu, sähkömoottori ei jäähydy riittävästi ja raivaussaha sammuu työn aikana.

- ▶ Pidä kiinni tuuletinpyörästä (2) kädellä.
- ▶ Aseta siimapää (1) akselille (3) ja käännä myötäpäivään käsin ja kiristä tiukka.

7.2.2 Siimapään irrottaminen

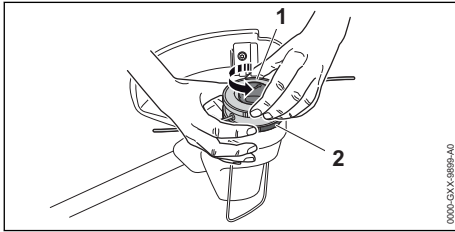

- ▶ Katkaise raivaussahan virta ja poista akku.
- ▶ Pidä kiinni tuuletinpyörästä (2) kädellä.
- ▶ Kierrä siimapäätä (1) ulos vastapäivään.
- ▶ Poista tuuletinpyörä.

7.3 Rengaskahvan asennus

- ▶ Katkaise virta raivaussahasta ja poista akku.

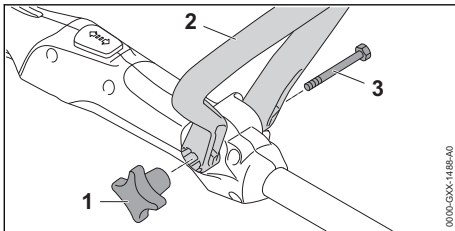

- ▶ Asemoi rengaskahva (2) siten, että tähtivääntimen (1) kiinnitysosa on takakahvan oikealla puolella ja rengaskahvan (2) aukot jäävät käyttäjän puolelle.
- ▶ Purista rengaskahvan (2) jalat erilleen toisistaan ja aseta rengaskahva (2) siihen saakka takakahvan päälle, kunnes rengaskahva (2) lukittuu paikalleen.
- ▶ Työnnä ruuvi (3) reiän läpi.
- ▶ Kierrä tähtivääntimen (1) paikalleen ja kiristä se.

Rengaskahvaa (2) ei tarvitse enää tämän jälkeen irrottaa.

8 Raivaussahan säätäminen käyttäjän kokoa vastaavasti

8.1 Varren pituuden säätäminen

Rungon pituus voidaan säätää käyttäjän koon mukaan sopivaksi.

- ▶ Katkaise raivaussahan virta ja poista akku.
- ▶ Ota tukeva ote varresta.

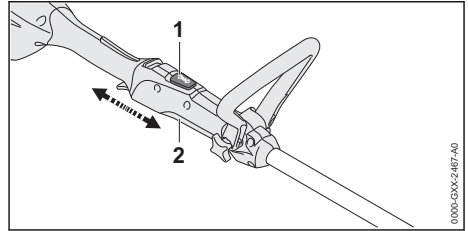

- ▶ Paina lukitusnappia (1) ja pidä painettuna.
- ▶ Vedä tai työnnä takakahva (2) haluamaasi asentoon.
- ▶ Vapauta lukitusnappi (1).
- ▶ Liikuta takakahvaa (2) hieman, jotta kahva napsahtaa paikalleen.

8.2 Rengaskahvan säätö

Rengaskahvan voi säätää käyttäjän koon mukaan sopivaan asentoon.

- ▶ Katkaise raivaussahan virta ja poista akku.

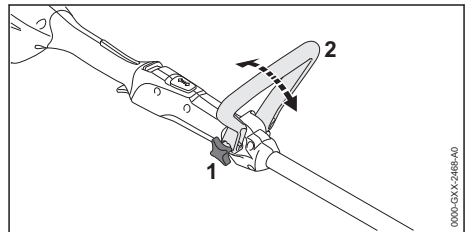

- ▶ Avaa tähtivääntimen (1).
- ▶ Kallista rengaskahva (2) sopivaan asentoon.
- ▶ Kiristä tähtivääntimen (1).

9 Akun asentaminen ja irrottaminen

9.1 Akun sijoittaminen laitteeseen

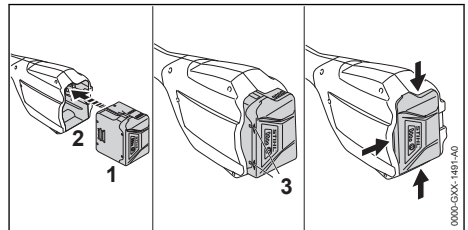

- ▶ Paina akku (1) siihen saakka akkulokeroon (2), kunnes kuulet napsahduksen. Akkuun (1) merkityt nuolet (3) ovat vielä näkyvissä ja akku (1) on asettunut paikalleen akkulokeroon (2). Raivaussahan ja akun (1) välillä ei ole sähköistä yhteyttä.

- ▶ Paina akku (1) vasteeseen saakka akkulokeron (2).
- Akku (1) lukittuu paikalleen, kun kuultavissa on toinen napsahdus. Tällöin akku on myös samalla tasolla raivaussahan kotelon reunan kanssa.

9.2 Akun poistaminen

- ▶ Aseta raivaussaha tasaiselle alustalle.
- ▶ Pidä toista kättä akkulokeron edessä siten, että akku (2) ei voi pudota.

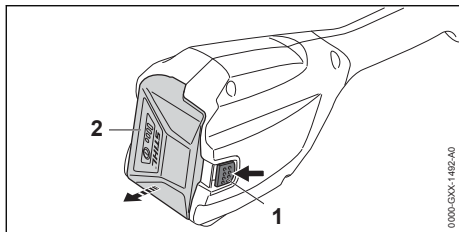

- ▶ Paina lukitusvipua (1) toisella kädellä. Akun (2) lukitus on avattu ja akun voi poistaa.

10 Raivaussahan käynnistäminen ja pysäyttäminen

10.1 Raivaussahan käynnistäminen

- ▶ Tartu toisella kädellä raivaussahan takakahvaan siten, että peukalo asettuu kahvan ympärille.
- ▶ Tartu toisella kädellä rengaskahvaan siten, että peukalo on rengaskahvan ympärillä.

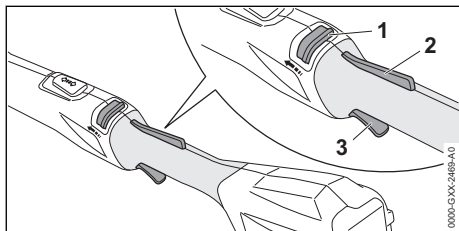

- ▶ Työnnä lukituksen vapauttamiseen tarkoitettua liukukytkintä (1) peukalolla rengaskahvan suuntaan ja pidä liukukytkintä paikallaan.
- ▶ Paina kytkentävivun lukitsinta (2) kädellä yhtäjaksoisesti. Lukituksen vapautusliukukytkimen (1) voi vapauttaa.
- ▶ Paina kytkentävipua (3) etusormella ja pidä painettuna. Raivaussahan nopeus kasvaa ja leikkuuterä pyörii.

10.2 Raivaussahan pysäyttäminen

- ▶ Irrota ote kytkentävivusta ja kytkentävivun lukitsimesta.
- ▶ Odota, kunnes leikkuuterä on pysähtynyt.
- ▶ Jos leikkuuterä pyörii edelleen: Poista akku ja ota yhteyttä STIHL-jälleenmyyjään. Raivaussaha on viallinen.

11 Raivaussahan ja akun tarkastus

11.1 Hallintalaitteiden tarkastus

Lukituksen vapauttamiseen tarkoitettu liukukytkin, kytkentävivun lukitsin ja kytkentävipu

- ▶ Poista akku.
- ▶ Yritä painaa kytkentävipua painamatta samalla lukituksen vapauttamiseen tarkoitettua liukukytkintä ja kytkentävivun lukitsinta.
- ▶ Jos kytkentävivun painaminen ei ole mahdollista: älä käytä raivaussahaa ja ota yhteyttä STIHL-erikoisliikkeeseen. Lukituksen vapauttamiseen tarkoitettu liukukytkin tai kytkentävivun lukitsin on viallinen.
- ▶ Työnnä lukituksen vapautusliukukytkintä peukalolla rengaskahvan suuntaan ja pidä liukukytkintä paikallaan.
- ▶ Pidä kytkentävivun lukitsinta painettuna.
- ▶ Paina kytkentävipua.
- ▶ Irrota ote kytkentävivusta, kytkentävivun lukitsimesta ja lukituksen vapautuksen liukukytkimestä.
- ▶ Jos kytkentävipu, kytkentävivun lukitsin, tai lukituksen vapautusvipu liikkuu jäykästi tai ei palaa lähtöasentoon: älä käytä raivaussahaa ja ota yhteyttä STIHL-erikoisliikkeeseen. Kytkentävipu, kytkentävivun lukitsin tai lukituksen vapautusliukukytkin on viallinen.

Raivaussahan käynnistäminen

- ▶ Aseta akku paikalleen.
- ▶ Työnnä lukituksen vapautusliukukytkintä peukalolla rengaskahvan suuntaan ja pidä liukukytkintä paikallaan.
- ▶ Pidä kytkentävivun lukitsinta painettuna.
- ▶ Paina kytkentävipua ja pidä painettuna. Leikkuuterä pyörii.
- ▶ Jos 3 LED-valoa vilkkuu punaisena: poista akku ja ota yhteyttä STIHL-erikoisliikkeeseen. Raivaussahassa on häiriö.
- ▶ Vapauta kytkentävipu. Leikkuuterä lakkaa hetken kuluttua pyörimästä.
- ▶ Jos leikkuuterä pyörii edelleen: poista akku ja ota yhteyttä STIHL-erikoisliikkeeseen. Raivaussaha on viallinen.

11.2 Akun tarkastus

- ▶ Paina akussa olevaa painiketta. LED-valot palavat tai vilkkuvat.
- ▶ Jos LED-valot eivät pala tai vilku: Älä käytä akkua ja ota yhteyttä STIHL:in jälleenmyyjään. Akussa on häiriö.

12 Työskentely raivaussahan avulla

12.1 Raivaussahan pitäminen käsissä ja raivaussahan ohjaaminen

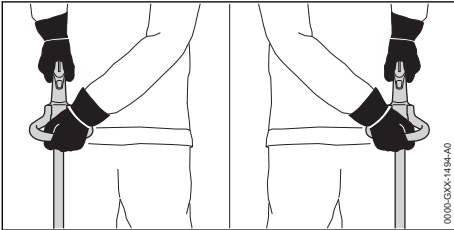

- ▶ Tartu toisella kädellä raivaussahan kahvaan siten, että peukalo asettuu kahvan ympärille.
- ▶ Tartu toisella kädellä rengaskahvaan siten, että peukalo on rengaskahvan ympärillä.

12.2 Leikkuu

Leikkuuterän etäisyys maasta määrää leikkauskorkeuden.

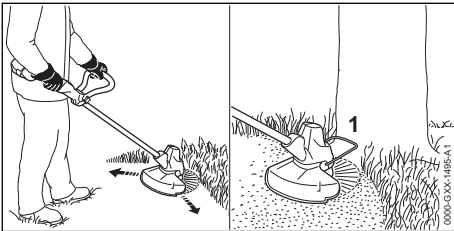

- ▶ Liikuta polttomootorikäyttöistä raivaussahaa edestakaisin.
- ▶ Liiku hitaasti ja hallitusti eteenpäin.
- ▶ Jos työskentelyyn käytetään välikappaletta: käännä välikappale (1) kokonaan ulos.

12.3 Siimojen säädön korjaus

- ▶ Kosketa pyörivällä siimapäällä lyhyesti maata. Sääto muuttuu noin 30 mm:n verran. Suojuksen sisällä oleva katkaisuterä lyhentää siiman automaattisesti sopivaan mittaan.

Siimojen säättöä ei voi korjata automaattisesti, jos siimojen pituus on alle 25 mm.

- ▶ Katkaise virta raivaussahasta ja poista akku.

- ▶ Paina siimapäässä olevaa painiketta yhtäjaksoisesti.
- ▶ Vedä siima käsin ulos.
- ▶ Jos siimoja ei voi enää vetää ulos: Vaihda kelarunko siimoineen. Kelarunko on tyhjä.

13 Työskentelyn jälkeen

13.1 Työskentelyn jälkeen

- ▶ Katkaise virta raivaussahasta ja poista akku.
- ▶ Jos raivaussaha on märkä: Anna raivaussahan kuivua.
- ▶ Jos akku on märkä: Anna akun kuivua.
- ▶ Puhdista raivaussaha.
- ▶ Puhdista suojus.
- ▶ Puhdista leikkuuterä.
- ▶ Puhdista akku.

14 Kuljettaminen

14.1 Polttomootorikäyttöisen raivaussahan kuljettaminen

- ▶ Katkaise polttomootorikäyttöisen raivaussahan virta ja poista akku.
- ▶ Säädä rungon pituus lyhimpään pituuteen.

Polttomootorikäyttöisen raivaussahan kantaminen

- ▶ Kanna raivaussahaa yhdellä kädellä rungosta siten, että leikkuuterä on takana ja raivaussaha on tasapainossa.

Raivaussahan kuljettaminen ajoneuvossa

- ▶ Kiinnitä polttomootorikäyttöinen raivaussaha siten, ettei raivaussaha voi kaatua eikä liikkua paikaltaan.

14.2 Akun kuljettaminen

- ▶ Katkaise raivaussahan virta ja poista akku.
- ▶ Varmista, että akku on turvallisessa kunnossa.
- ▶ Pakkaa akku niin, ettei se voi liikkua paikaltaan.
- ▶ Kiinnitä pakkaus siten, ettei se voi liikkua paikaltaan.

Accu kuljettamisen yhteydessä on noudatettava vaarallisten tavaroiden kuljettamista koskevia määräyksiä. Akku kuuluu luokkaan UN 3480 (litiumioniakut), ja se on testattu YK:n käsikirjan "Kokeet ja kriteerit" osan III alakohdan 38.3 mukaisesti.

Kuljetusmääräykset on ilmoitettu osoitteessa www.stihl.com/safety-data-sheets.

14.3 Laturin kuljettaminen

- ▶ Irrota verkkopiste pistorasiasta.

- Poista akku.
- Kelaa liitoskaapeli kasaan ja kiinnitä se laturiin.
- Jos laturia kuljetetaan ajoneuvolla: varmista laturi kiinnityshihnoilla, vöillä tai verkolla siten, ettei laturi pääse kaatumaan ja liikkumaan.

15 Säilytys

15.1 Raivaussahan säilyttäminen

- Katkaise virta raivaussahasta ja poista akku.
- Irrota kelarunko.
- Säilytä raivaussaha siten, että seuraavat edellytykset täyttyvät:
 - Raivaussaha on poissa lasten ulottuvilta.
 - Raivaussaha on puhdas ja kuiva.

15.2 Akun säilyttäminen

STIHL suosittelee pitämään akun varaustason säilytyksen aikana välillä 40 % ... 60 % (2 vihreää LED-valoa palaa).

- Säilytä akku siten, että seuraavat edellytykset täyttyvät:
 - Akku on poissa lasten ulottuvilta.
 - Akku on puhdas ja kuiva.
 - Akku on suljetussa tilassa.
 - Akku on erillään raivaussahasta.
 - Jos akkua säilytetään laturissa: Irrota verkkopistoke pistorasiasta ja säilytä akkua varaustasolla välillä 40–60 % (2 vihreää LED-valoa palaa).
 - Akku on lämpötila-alueella - 10 °C ... + 50 °C.

HUOMAUTUS

- Jos akkua ei säilytetä tässä käyttöohjeessa kuvatulla tavalla, akku voi syväpurkautua ja vaurioitua siten korjauskelvottomaksi.
 - Lataa tyhjentyneet akku ennen varastointia. STIHL suosittelee pitämään akun varaustason säilytyksen aikana välillä 40–60 % (2 vihreää LED-valoa palaa).
 - Säilytä akku erillään raivaussahasta.

15.3 Laturin säilytys

- Irrota verkkopistoke pistorasiasta.

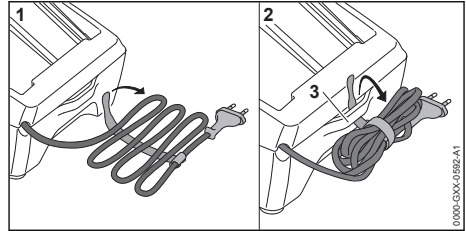

- Kelaa liitoskaapeli kasaan ja kiinnitä se laturiin.
- Säilytä laturi siten, että seuraavat edellytykset täyttyvät:
 - Laturi on poissa lasten ulottuvilta.
 - Laturi on puhdas ja kuiva.
 - Laturi on suljetussa tilassa.
 - Laturia ei ole ripustettu liitoskaapeliin tai liitoskaapelin pidikkeeseen (3).
 - Laturia säilytetään lämpötila-alueella + 5 °C ... + 40 °C.

16 Puhdistaminen

16.1 Raivaussahan puhdistus

- Katkaise raivaussahan virta ja poista akku.
- Puhdista raivaussaha kostealla liinalla.
- Puhdista tuuletusraot pensselillä.
- Poista roskat akkulokerosta ja puhdista akkulokero kostealla liinalla.
- Puhdista akkulokeron sisällä olevat sähkökoskettimet siveltimellä tai pehmeällä harjalla.
- Puhdista tuuletinpyörän alapuolinen alue siveltimellä tai pehmeällä harjalla.

16.2 Suojuksen ja leikkuuterän puhdistus

- Katkaise virta raivaussahasta ja poista akku.
- Puhdista suojus ja leikkuuterä kostealla pyyhkeellä tai pehmeällä harjalla.

16.3 Akun puhdistus

- Puhdista akku kostealla liinalla.

16.4 Laturin puhdistus

- Irrota verkkopistoke pistorasiasta.
- Puhdista laturi kostealla liinalla.
- Puhdista tuuletusraot pensselillä.
- Puhdista laturin sähkökoskettimet siveltimellä tai pehmeällä harjalla.

17 Huoltaminen

17.1 Huoltovälit

Huoltovälit riippuvat ympäristö- ja työskentelyolosuhteista. STIHL suosittelee noudattamaan seuraavia huoltovälejä:

Kerran vuodessa

- ▶ Anna STIHL-erikoisliikkeen tarkastaa raivaussaha.

- ▶ Jos raivaussaha tai leikkuuterä on vaurioitunut: älä käytä raivaussahaa tai leikkuuterää ja ota yhteyttä STIHL-erikoisliikkeeseen.
- ▶ Jos akku on viallinen tai vaurioitunut: vaihda akku.
- ▶ Jos latauslaite on viallinen tai vaurioitunut: vaihda latauslaite.
- ▶ Jos liitoskaapeli on viallinen tai vaurioitunut: älä käytä latauslaitetta ja anna STIHL-erikoisliikkeen vaihtaa liitoskaapeli.

18 Korjaaminen

18.1 Raivaussahan, suojuksen, leikkuuterän, akun ja latauslaitteen huoltaminen tai korjaaminen

Käyttäjä ei voi itse huoltaa tai korjata raivaussahaa, suojusta, leikkuuterää, akkua ja latauslaitetta.

19 Häiriöiden poistaminen

19.1 Raivaussahan tai akun häiriöiden poistaminen

Häiriö	Akun LED-valot	Syy	Korjaus
Raivaussaha ei käynnisty kytkettäessä virta päälle.	1 vihreä LED-valo vilkkuu.	Akun varaus on liian pieni.	▶ Lataa akku.
	1 LED-valo palaa punaisena.	Akku on liian kuuma tai liian kylmä.	▶ Poista akku. ▶ Anna akun jäähtyä tai lämmetä.
	3 LED-valoa vilkkuu punaisina.	Raivaussahassa on häiriö.	▶ Poista akku. ▶ Puhdista akkulokeron sisällä olevat sähkökoskettimet. ▶ Aseta akku paikalleen. ▶ Käynnistä raivaussaha. ▶ Jos 3 punaista LED-valoa vilkkuu edelleen: älä käytä raivaussahaa ja ota yhteyttä STIHL-erikoisliikkeeseen.
	3 punaista LED-valoa palaa.	Raivaussaha on liian lämmin.	▶ Poista akku. ▶ Anna raivaussahan jäähtyä.
	4 LED-valoa vilkkuu punaisina.	Akussa on häiriö.	▶ Ota akku pois laitteesta ja asenna se uudelleen. ▶ Käynnistä raivaussaha. ▶ Jos 4 punaista LED-valoa vilkkuu edelleen: älä käytä akkua ja ota yhteyttä STIHL-erikoisliikkeeseen.
		Raivaussahan ja akun välinen sähköinen yhteys on poikki.	▶ Poista akku. ▶ Puhdista akkulokeron sisällä olevat sähkökoskettimet. ▶ Aseta akku paikalleen.
	Raivaussaha tai akku on kostea.	▶ Anna raivaussahan tai akun kuivua.	
Raivaussaha pysähtyy käytön aikana itsestään.	3 punaista LED-valoa palaa.	Raivaussaha on liian lämmin.	▶ Poista akku. ▶ Anna raivaussahan jäähtyä.

Häiriö	Akun LED-valot	Syy	Korjaus
		Laitteessa on sähköinen häiriö.	<ul style="list-style-type: none"> ► Ota akku pois laitteesta ja asenna se uudelleen. ► Käynnistä raivaussaha.
Raivaussahan toiminta-aika on liian lyhyt.		Akkua ei ole ladattu täyteen.	► Lataa akku täyteen.
		Akun käyttöikä on kulunut umpeen.	► Vaihda akku.
Siimapäätä ei voida poistaa käsin.		Siimapää on kiristetty liian tiukalle.	<ul style="list-style-type: none"> ► Lukitse tuuletinpyörä paikalleen lukitus-tapin avulla. ► Kierrä siimapää irti kädellä. ► Vedä lukitustappi pois.
Lataus ei käynnisty sen jälkeen, kun akku on sijoitettu latauslaitteeseen.	1 LED-valo palaa punaisena.	Akku on liian kuuma tai liian kylmä.	► Jätä akku latauslaitteeseen. Lataus käynnistyy automaattisesti heti, kun akun lämpötila on sallitulla lämpötila-alueella.

19.2 Laturin häiriöiden poistaminen

Häiriö	Laturin LED-valo	Syy	Korjaustoimenpide
Laturi ei lataa akkua.	Punainen LED-valo vilkkuu.	Laturin ja akun välinen sähköinen yhteys on poikki.	<ul style="list-style-type: none"> ► Poista akku. ► Puhdista laturin sähkökoskettimet. ► Aseta akku paikalleen.
		Laturissa esiintyy häiriö.	► Älä käytä laturia, vaan ota yhteyttä STIHL-erikoisliikkeeseen.

20 Tekniset tiedot

20.1 Raivaussaha STIHL FSA 57

- Sallittu akku: STIHL AK
- Paino ilman akkua, leikkuuterää ja suojusta: 2,4 kg
- Pituus ilman leikkuuterää: 1490 mm - 1690 mm

Käyttöaika annetaan osoitteessa www.stihl.com/battery-life.

20.2 Akku STIHL AK

- Akkutekniikka: litium-ioni
- Jännite: 36 V
- Kapasiteetti (Ah): ks. arvokilpi
- Energiasäilytys (Wh): ks. arvokilpi
- Paino (kg): ks. arvokilpi
- Sallittu lämpötila-alue käytön ja säilytyksen aikana: - 10 °C ... + 50 °C

20.3 Laturi STIHL AL 101

- Nimellisjännite: ks. arvokilpi
- Taajuus: ks. arvokilpi
- Nimellisteho: ks. arvokilpi
- Latausvirta: ks. arvokilpi
- Sallittu lämpötila-alue käytön ja säilytyksen aikana: + 5 °C ... + 40 °C

Latausajat on ilmoitettu osoitteessa www.stihl.com/charging-times.

20.4 Jatkokaapelit

Jos laitteen yhteydessä käytetään jatkokaapelia, jatkokaapelin johdinten paksuuden on täytettävä vähintään seuraavat vaatimukset, jotka määräytyvät verkkojännitteen ja jatkokaapelin pituuden perusteella:

Jos nimellisjännite arvokilvessä on 220 V - 240 V:

- Kaapelin pituus enintään 20 m: AWG 15 / 1,5 mm²
- Kaapelin pituus 20 m - 50 m: AWG 13 / 2,5 mm²

Jos nimellisjännite arvokilvessä on 100 V - 127 V:

- Kaapelin pituus enintään 10 m: AWG 14 / 2,0 mm²
- Kaapelin pituus 10 m - 30 m: AWG 12 / 3,5 mm²

20.5 Melu- ja värinäarvot

Äänenpainetaso laskennassa käytettävä korjauskerroin on 2 dB(A). Äänitehotaso laskennassa käytettävä korjauskerroin on 2 dB(A). Tärinä-

nän laskennassa käytettävä korjauskerto on 2 m/s².

STIHL suosittelee kuulosuojaimen käyttöä.

- Äänenpainetaso L_{PA} mitattu standardin EN 50636-2-91 mukaan: 74 dB(A)
- Äänitehotaso L_{WA} mitattu standardin EN 50636-2-91 mukaan: 89 dB(A)
- Tärinäarvo a_{HV} mitattu standardin EN 50636-2-91 mukaan: takakahva ja rengaskahva: 4,0 m/s².

Ilmoitetut tärinäarvot on mitattu standardoitujen testausmenetelmien mukaisesti, ja ne ovat vertailukelpoisia vertailtaessa sähkölaitteita. Tosiasialliset tärinäarvot saattavat poiketa ilmoitetuista arvoista käyttötavoissa esiintyvien erojen vuoksi. Ilmoitettuja tärinäarvoja voidaan käyttää lähtökohtana arvioitaessa alustavasti altistumista tärinärasitukselle. Tosiasiallinen tärinärasitus on arvioitava erikseen. Tällöin voidaan ottaa huomioon myös ajat, jolloin sähkölaite on pois käytöstä, samoin kuin ne ajat, jolloin laite on toiminnassa altistamatta kuitenkaan käyttäjää tärinärasitukselle.

Tietoja työnantajia koskevan tärinädirektiivin 2002/44/EY vaatimusten täyttämisestä löytyy osoitteesta www.stihl.com/vib.

20.6 REACH-asetus

REACH-asetuksella tarkoitetaan EY:n kemikaalien rekisteröintiä, arviointia ja lupamenettelyjä koskevaa asetusta.

Lisätietoja REACH-asetuksen vaatimusten täyttämisestä on saatavissa osoitteesta www.stihl.com/reach.

21 Leikkuuterien ja suojusten yhdistelmät

21.1 Polttomoottorikäyttöinen raivaussaha STIHL FSA 57

Seuraavat siimapäät voidaan asentaa yhdessä suojuksen kanssa:

- Siimapää AutoCut C 3-2
 - leikkuusiimalla "pyöreä, hiljainen" siima halkaisijalla 1,6 mm tai 2,0 mm
- Siimapää PolyCut 3-2:
 - terillä
 - leikkuusiimalla "pyöreä, hiljainen" siima halkaisijalla 1,6 mm tai 2,0 mm

22 Varaosat ja varusteet

22.1 Varaosat ja varusteet

STIHL Alkuperäiset STIHL-varaosat ja alkuperäiset STIHL-varusteet tunnistaa näistä merkeistä.

STIHL suosittelee käyttämään ainoastaan alkuperäisiä STIHL-varaosia ja alkuperäisiä STIHL-varusteita.

STIHL ei voi arvioida muiden valmistajien varaosia ja lisävarusteita luotettavuuden, turvallisuuden ja sopivuuden suhteen jatkuvasta markkinoiden tarkkailusta huolimatta, eikä STIHL ei voi taata niiden käyttöä.

Alkuperäisiä STIHL-varaosia ja alkuperäisiä STIHL-varusteita on saatavissa STIHL-erikoisliikkeestä.

23 Hävittäminen

23.1 Raivaussahan, akun ja laturin hävittäminen

Tietoja hävittämisestä saat paikallishallinnosta tai STIHL-erikoisliikkeestä.

Epäasianmukainen hävittäminen voi olla vahingollista terveydelle ja saastuttaa ympäristöä.

- ▶ Toimita STIHL-tuotteet, myös pakkaukset, asianmukaiseen keräyspisteeseen kierrätystä varten paikallisten säännösten mukaisesti.
- ▶ Älä hävitä talousjätteen mukana.

24 EU-vaatimustenmukaisuusvakuutus

24.1 Raivaussaha STIHL FSA 57

ANDREAS STIHL AG & Co. KG
Badstraße 115
D-71336 Waiblingen

Saksa

vakuuttaa yksinomaan vastuullisena, että

- Tyyppi: Akkukäyttöinen raivaussaha
- Merkki: STIHL
- Malli: FSA 57
- Sarjatunniste: 4522

vastaa soveltuville osin direktiivien 2011/65/EU, 2006/42/EY, 2014/30/EU ja 2000/14/EY säännöksiä ja tuote on kehitetty ja valmistettu seuraavien standardien tuotteen valmistuspäivänä voimassa olevien versioiden mukaisesti:
EN 55014-1, EN 55014-2, EN 60335-1 ja EN ISO 12100 ottaen huomioon normin EN 50636-2-91.

Mitattu ja taattu äänitehotaso on määritetty direktiivin 2000/14/EY liitteen VI mukaisesti.

Osallistunut ilmoitettu laitos: VDE Prüf- u. Zertifizierungsinstitut, Merianstraße 28, 63069 Offenbach, Saksa

- Mitattu äänitehotaso: 89 dB(A)
- Taattu äänitehotaso: 91 dB(A)

Teknisten asiakirjojen säilytyksestä vastaa ANDREAS STIHL AG & Co. KG:n tuotteiden lupamennettelyistä vastaava tuotehyväksynnän osasto.

Valmistusvuosi, valmistusmaa ja koneen numero on merkitty raivaussahaan.

Waiblingen, 15.7.2021

ANDREAS STIHL AG & Co. KG



puolesta

Dr. Jürgen Hoffmann, Osastopäällikkö, tuotehyväksynnät, -sääntely

25 UKCA-vaatimustenmukaisuusvakuutus

25.1 Raivaussaha STIHL FSA 57

**UK
CA**

ANDREAS STIHL AG & Co. KG
Badstraße 115
D-71336 Waiblingen

Saksa

vakuuttaa yksinomaisena vastuullisena, että

- Tyyppi: Akkukäyttöinen raivaussaha
- Merkki: STIHL
- Malli: FSA 57
- Sarjatunniste: 4522

vastaa soveltuvilta osin Iso-Britannian asetuksia The Restriction of the Use of Certain Hazardous Substances in Electrical and Electronic Equipment Regulations 2012, Supply of Machinery (Safety) Regulations 2008, Electromagnetic Compatibility Regulations 2016 ja Noise Emission in the Environment by Equipment for use Outdoors Regulations 2001 säännöksiä ja tuote on kehitetty ja valmistettu seuraavien standardien tuotteen valmistuspäivänä voimassa olevien versioiden mukaisesti: EN 55014-1, EN 55014-2,

EN 60335-1 ja EN ISO 12100 ottaen huomioon standardin EN 50636-2-91.

Mitattu ja taattu äänitehotaso on määritetty Ison Britannian säädöksen Noise Emission in the Environment by Equipment for use Outdoors Regulations 2001, Schedule 9 mukaisesti.

Osallistuva ilmoitettu laitos: INTERTEK Testing & Certification Ltd, Academy Place, 1 – 9 Brook Street, Brentwood, Essex, CM14 5NQ, Iso-Britannia

- Mitattu äänitehotaso: 89 dB(A)
- Taattu äänitehotaso: 91 dB(A)

Teknisten asiakirjojen säilytyksestä vastaa ANDREAS STIHL AG & Co. KG.

Valmistusvuosi, valmistusmaa ja koneen numero on merkitty raivaussahaan.

Waiblingen, 15.7.2021

ANDREAS STIHL AG & Co. KG



puolesta

Dr. Jürgen Hoffmann, Osastopäällikkö, tuotehyväksynnät, -sääntely

Indholdsfortegnelse

1	Forord.....	98
2	Oplysninger om denne brugsvejledning.....	98
3	Oversigt.....	98
4	Sikkerhedshenvisninger.....	100
5	Trimmer, klargøring til drift.....	107
6	Opladning af batteriet og LED'er.....	107
7	Kratrydder, samling.....	108
8	Instilling af kratrydderen ift. brugeren.....	109
9	Isætning og udtagning af batteriet.....	109
10	Kratrydder, tænd og sluk.....	110
11	Kontrol af trimmer og batteri.....	110
12	Arbejdet med kratrydderen.....	111
13	Efter arbejdet.....	111
14	Transport.....	111
15	Opbevaring.....	112
16	Rengøring.....	112
17	Vedligeholdelse.....	113
18	Reparation.....	113
19	Afhjælpning af fejl.....	113
20	Tekniske data.....	114
21	Kombination af skæreværktøj og beskyt- ser.....	115
22	Reserve dele og tilbehør.....	115

23	Bortskaffelse.....	115
24	EU-overensstemmelseserklæring.....	115
25	UKCA-overensstemmelseserklæring.....	116

1 Forord

Kære kunde

Vi er glade for, at du har valgt STIHL. Vi udvikler og producerer vores produkter i topkvalitet efter vores kunders behov. Dermed kan vi fremstille produkter med høj pålidelighed, selv ved ekstrem belastning.

STIHL står også for topkvalitet, når det drejer sig om service. Vores fagpersonale garanterer kompetent rådgivning og instruktion samt omfattende teknisk hjælp.

STIHL vedkender sig udtrykkeligt en bæredygtig og ansvarsfuld omgang med naturen. Denne brugsanvisning har til formål at hjælpe dig med at anvende dit STIHL-produkt med en lang levetid på en sikker og miljøvenlig måde.

Vi takker for din tillid og håber, at du får stor glæde af dit STIHL-produkt.



Nikolas Stihl

VIGTIGT! SKAL LÆSES FØR BRUG OG OPBEVARES.

2 Oplysninger om denne brugsvejledning

2.1 Gældende dokumenter

De lokale sikkerhedsforskrifter er gældende.

- ▶ Ud over denne brugsvejledning skal følgende dokumenter læses, forstås og opbevares:
 - Brugsanvisningen og emballering til det anvendte skæreværktøj
 - Sikkerhedshenvisninger for STIHL AK-batteriet
 - Sikkerhedsinformationer for STIHL-batterier og -produkter med indbygget batteri: www.stihl.com/safety-data-sheets

2.2 Markering af advarselshenvisninger i teksten

! ADVARSEL

- Henvisningen henviser til farer, som kan medføre alvorlige kvæstelser eller død.
 - ▶ De nævnte foranstaltninger kan medføre alvorlige kvæstelser eller død.

BEMÆRK

- Henvisningen henviser til farer, som kan medføre materielle skader.
 - ▶ De nævnte foranstaltninger kan forhindre materielle skader.

2.3 Symboler i teksten



Dette symbol henviser til et kapitel i denne brugsvejledning.

3 Oversigt

3.1 Trimmer, batteri og oplader

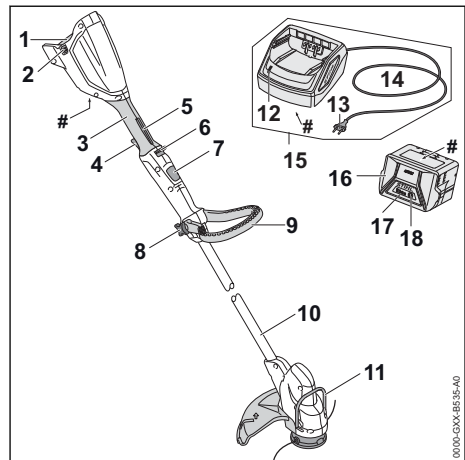

1 Batteriskakt

Batteriskakten holder batteriet.

2 Spærrehåndtag

Spærrehåndtaget holder batteriet i batteriskakten.

3 Betjeningshåndtag

Betjeningshåndtaget anvendes til at betjene, holde og styre trimmeren.

4 Kontaktarm

Kontaktarmen tænder og slukker trimmeren.

- 5 Kontaktarmsspærre**
Kontaktarmsspærren deaktiverer kontaktarmens spærring.
- 6 Oplåsningssskyder**
Oplåsningssskyderen låser kontaktarmen op sammen med kontaktarmsspærren.
- 7 Spærreknop**
Spærreknappen blokerer skaftets længdeindstilling.
- 8 Stjernegrebsmøtrik**
Stjernegrebsmøtrikken klemmer støttehåndtaget fast på skaftet.
- 9 Specialhåndtag**
Det runde greb anvendes til at holde og styre trimmeren.
- 10 Skaft**
Skaftet forbinder alle komponenter.
- 11 Afstandsholder**
Afstandsholderen beskytter genstande for kontakt med skæreværktøjet.
- 12 LED**
LED'en viser opladerens status.
- 13 Netstik**
Netstikket forbinder tilslutningsledningen med en stikdåse
- 14 Tilslutningsledning**
Tilslutningsledningen forbinder opladeren med netstikket.
- 15 Oplader**
Opladeren oplader batteriet.
- 16 Batteri**
Batteriet forsyner trimmeren med energi.
- 17 LED'er**
LED'erne viser batteriets ladetilstand og fejl.
- 18 Trykknop**
Trykknappen aktiverer LED-lysene på batteriet.
- # Effektskilt med maskinnummer**

3.2 Beskyttelse og skæreværktøjer

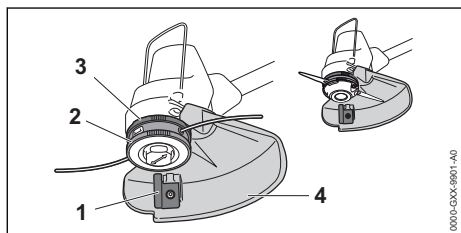



- 1 Afkorterkniv**
Afkorterkniven skærer trimmertrådene til den rigtige længde under arbejdet.
- 2 Trimmerhoved**
Trimmerhovedet holder trimmertrådene.
- 3 Ventilatorhjul**
Ventilatorhjulet køler elmotoren.
- 4 Beskyttelse**
Beskyttelsen beskytter brugeren mod oplysningsgenstande og mod kontakt med skæreværktøjet.

3.3 Symboler

Symbolerne, der kan være at finde på trimmeren, batteriet og opladeren, har følgende betydning:

 Dette symbol angiver, i hvilken retning oplåsningssskyderen skal skubbes.

 Dette symbol angiver skæreværktøjets nominelle omdrejningstal.

 1 LED lyser rødt. Batteriet er for varmt eller for koldt.



 4 LED'er blinker rødt. Der er en fejl i batteriet.





 LED'en lyser grønt, og LED'erne på batteriet lyser eller blinker grønt. Batteriet lades op.

 LED'en blinker rødt. Der er ingen elektrisk kontakt mellem batteriet og opladeren, eller der er en fejl i batteriet eller opladeren.

 LWA Garanteret lydeffektniveau iht. direktivet 2000/14/EF i dB(A) til sammenlignede lydmissioner fra produkter.

 Angivelsen ved siden af symbolet henviser til batteriets energiindhold iht. celleproducentens specifikation. Det energiindhold, som er til rådighed for anvendelsen, er lavere.

 Det elektriske redskab skal anvendes i et lukket og tørt rum.

 Produktet må ikke bortskaffes som husholdningsaffald.

4 Sikkerhedshenvisninger

4.1 Advarselssymboler

4.1.1 Advarselssymboler

Advarselssymbolerne på motortrimmeren, batteriet og ladeapparatet betyder følgende:



Følg sikkerhedsanvisningerne og de tilhørende foranstaltninger.



Sørg for, at denne brugsvejledning læses, forstås og opbevares.



Bær sikkerhedsbriller.



Følg sikkerhedshenvisninger til oplysnede genstande og de tilsvarende foranstaltninger.



Tag batteriet ud under pauser i arbejdet, transport, opbevaring, vedligeholdelse eller reparation.



Beskyt motortrimmeren og ladeapparatet mod regn og fugtighed.



Overhold sikkerhedsafstanden.



Beskyt batteriet mod varme og ild.



Beskyt batteriet mod regn og fugt, og sænk det ikke ned i væsker.



Overhold det tilladte temperaturområde for batteriet.

4.2 Tilsigtet anvendelse

Motortrimmeren STIHL FSA 57 er beregnet til at slå græs.

Motortrimmeren må ikke anvendes i regnvejr.

Batteriet STIHL AK forsyner motortrimmeren med energi.

Ladeapparatet STIHL AL 101 oplader batteriet STIHL AK.

▲ ADVARSEL

- Batterier og ladeapparater, som ikke er godkendt af STIHL til motortrimmeren, kan forårsage brande og eksplosioner. Personer kan pådrage sig alvorlige kvæstelser eller udsættes for livsfare, og der kan opstå materielle skader.
 - ▶ Anvend motortrimmeren med et STIHL AK-batteri.
 - ▶ Oplad batteriet STIHL AK med ladeapparat STIHL AL 101, AL 301 eller AL 500.
- Hvis motortrimmeren, batteriet eller ladeapparatet ikke anvendes i overensstemmelse med formålet, kan personer udsættes for kvæstelser eller dødsfald, og der kan opstå materielle skader.
 - ▶ Anvend motortrimmeren, batteriet og ladeapparatet, som det er beskrevet i denne brugsvejledning.

4.3 Krav til brugeren

▲ ADVARSEL

- Brugere, der ikke er blevet instrueret, kan ikke genkende eller vurdere de farer, som trimmeren, batteriet og opladeren udgør. Brugeren eller andre personer kan pådrage sig alvorlige kvæstelser eller udsættes for livsfare.
 - ▶ Sørg for, at denne brugsvejledning læses, forstås og opbevares.
- ▶ Hvis trimmeren, batteriet eller opladeren videregives til en anden person: Lad brugsvejledningen følge med.
- ▶ Sørg for, at brugeren opfylder følgende krav:
 - Brugeren er udhvilet.



– Brugeren er fysisk, sensorisk og mentalt i stand til at betjene trimmeren, batteriet og opladeren og arbejde med dem. Hvis brugeren har fysiske, sensoriske eller mentale

begrænsninger, må brugeren kun arbejde med motorsaven under opsyn eller efter anvisning fra en ansvarlig person.

- Brugeren kan genkende og vurdere de farer, som trimmeren og batteriet giver anledning til.
- Brugeren er myndig, eller brugeren uddannes under opsyn til et erhverv efter nationale forskrifter.
- Brugeren har fået en instruktion fra en STIHL-forhandler eller en fagkyndig person, inden vedkommende anvender trimmeren og opladeren første gang.
 - Brugeren er ikke påvirket af alkohol, medicin eller stoffer.
 - ▶ Hvis du er i tvivl: Kontakt en STIHL-forhandler.

4.4 Beklædning og udstyr

▲ ADVARSEL

- Under arbejdet kan genstande slynges op med høj hastighed. Brugeren kan pådrage sig kvæstelser.
 - ▶ Bær tætsiddende sikkerhedsbriller. Egnede sikkerhedsbriller er kontroleret iht. standard EN 166 eller nationale forskrifter og kan købes i handlen med den pågældende identifikation.
 - ▶ Bær ansigtsværn.
 - ▶ Bær lange bukser i et modstandsdygtigt materiale.
- Der kan hvirvles støv op under arbejdet. Indåndet støv kan skade helbredet og udløse allergiske reaktioner.
 - ▶ Hvis der hvirvles støv op: Bær en støvbeskyttelsesmaske.
- Uegnet tøj kan blive fanget af træ, buskadser og trimmeren. Brugere, som ikke bærer egnede tøj, kan pådrage sig alvorlige kvæstelser.



- ▶ Bær tætsiddende tøj.
- ▶ Tag tørklæder og smykker af.
- Under arbejdet kan brugeren komme i kontakt med det roterende skæreværktøj. Brugeren kan pådrage sig alvorlige kvæstelser.
 - ▶ Bær sko af modstandsdygtigt materiale.
 - ▶ Bær lange bukser i et modstandsdygtigt materiale.
- Ved montering og afmontering af skæreværktøjet og under rensning eller vedligeholdelse kan brugeren få kontakt med skæreværktøjet eller afkorterkniven. Brugeren kan pådrage sig kvæstelser.
 - ▶ Bær arbejdshandsker af modstandsdygtigt materiale.
- Ved brug af sko, der er uegnede til arbejdet, kan brugeren glide. Brugeren kan pådrage sig kvæstelser.
 - ▶ Bær fast og lukket skotøj med skridsikker sål.

4.5 Arbejdsområde og omgivelser

4.5.1 Trimmer

▲ ADVARSEL

- Uvedkommende personer, børn eller dyr kan ikke erkende og vurdere faren, der udgår fra trimmeren og opslængte genstande. Uvedkommende personer, børn og dyr kan pådrage sig alvorlige kvæstelser, og der kan opstå materielle skader.
 - ▶ Uvedkommende personer, børn og dyr skal holdes væk fra arbejdsområdet i en omkreds på 15 m.
- ▶ Overhold en afstand på 15 m til genstande.
- ▶ Efterlad ikke trimmeren uden opsyn.
- ▶ Sørg for, at børn ikke kan lege med trimmeren.
- Trimmeren er ikke beskyttet mod vand. Hvis der arbejdes i regn eller fugtige omgivelser, kan der opstå elektrisk stød. Brugeren kan pådrage sig kvæstelser, og trimmeren kan blive beskadiget.
 - ▶ Arbejd ikke i regnvejr eller i fugtige omgivelser.
- Trimmerens elektriske elementer kan antænde gnister. Gnister kan udløse brande eller eksplosioner i let antændelige eller eksplosive omgivelser. Personer kan pådrage sig alvorlige kvæstelser eller udsættes for livsfare, og der kan opstå materielle skader.
 - ▶ Arbejd ikke i omgivelser, der er let antændelige eller eksplosive.



4.5.2 Batteri

▲ ADVARSEL

- Uvedkommende personer, børn og dyr kan ikke genkende og vurdere de farer, der er forbundet med batteriet. Uvedkommende personer, børn eller dyr kan pådrage sig alvorlige kvæstelser.
 - ▶ Hold uvedkommende personer, børn og dyr væk.
 - ▶ Efterlad ikke batteriet uden opsyn.
 - ▶ Sørg for, at børn ikke kan lege med batteriet.
- Batteriet er ikke beskyttet mod alle påvirkninger fra omgivelserne. Hvis batteriet udsættes for bestemte omgivelsespåvirkninger, kan der gå ild i det, eller det kan eksplodere eller blive beskadiget, så det ikke kan repareres. Personer kan pådrage sig alvorlige kvæstelser, og der kan opstå materielle skader.



- ▶ Beskyt batteriet mod varme og ild.
- ▶ Kast ikke batteriet i åben ild.



- ▶ Anvend og opbevar batteriet i temperaturområdet mellem -10 °C og +50 °C.



- ▶ Beskyt batteriet mod regn og fugt, og sænk det ikke ned i væsker.

- ▶ Hold små, metalliske genstande væk fra batteriet.
- ▶ Batteriet må ikke udsættes for højt tryk.
- ▶ Batteriet må ikke udsættes for mikrobølger.
- ▶ Beskyt batteriet mod kemikalier og salte.

4.5.3 Ladeapparat

▲ ADVARSEL

- Uvedkommende personer, børn og dyr kan ikke genkende og vurdere farer ved ladeapparatet og den elektriske strøm. Uvedkommende personer, børn og dyr kan pådrage sig alvorlige kvæstelser eller udsættes for livsfare.
 - ▶ Hold uvedkommende personer, børn og dyr væk.
 - ▶ Sørg for, at børn ikke kan lege med ladeapparatet.
- Ladeapparatet er ikke beskyttet mod vand. Hvis der arbejdes i regnvejrs eller fugtige omgivelser, kan der opstå elektrisk stød. Brugeren kan blive kvæstet, og ladeapparatet kan blive beskadiget.



- ▶ Enheden må ikke anvendes i regn og fugtige omgivelser.

- Ladeapparatet er ikke beskyttet mod alle påvirkninger fra omgivelserne. Hvis ladeapparatet udsættes for bestemte omgivelsespåvirkninger, kan der gå ild i ladeapparatet, eller den kan eksplodere. Personer kan pådrage sig alvorlige kvæstelser, og der kan opstå materielle skader.
 - ▶ Anvend ladeapparatet i et lukket og tørt rum.
 - ▶ Ladeapparatet må ikke anvendes i omgivelser, der er letantændelige eller eksplosive.
 - ▶ Anvend ikke ladeapparatet på et letantændeligt underlag.
 - ▶ Anvend og opbevar ladeapparatet i temperaturområdet på mellem +5 °C og +40 °C.
- Personer kan snuble over tilslutningsledningen. Personer kan blive kvæstet, og ladeapparatet kan blive beskadiget.
 - ▶ Før tilslutningsledningen fladt hen over gulvet.

4.6 Sikker tilstand

4.6.1 Trimmer

Motortrimmeren er i sikkerhedskonform tilstand, når følgende betingelser er opfyldt:

- Motortrimmeren er klar til brug.
- Trimmeren er ren og tør.
- Betjeningsselementerne fungerer og er ikke blevet ændrede.
- En kombination af skæreværktøj og beskyttelse, som angivet i denne brugsanvisning, er monteret.
- Skæreværktøj og beskyttelse er monteret korrekt.
- Der er monteret originalt STIHL-tilbehør til denne motortrimmer.
- Tilbehøret er monteret korrekt.

▲ ADVARSEL

- I tilfælde af en ikke-sikkerhedskonform tilstand kan komponenterne ikke længere fungere korrekt, og sikkerhedsanordningerne sættes ud af kraft. Personer kan pådrage sig alvorlige kvæstelser eller udsættes for livsfare.
 - ▶ Arbejd med en ubeskadiget motortrimmer.
 - ▶ Hvis motortrimmeren er tilsmudset eller våd: Rengør motortrimmeren, og lad den tørre.
 - ▶ Der må ikke foretages ændringer af motortrimmeren. Undtagelse: Montering af en kombination af skæreværktøj og beskyt-

telse, som er angivet i denne brugsanvisning.

- ▶ Hvis betjeningselementerne ikke fungerer: Arbejd ikke med motortrimmeren.
- ▶ Monter ikke skæreværktøj af metal.
- ▶ Monter originalt STIHL-tilbehør til denne motortrimmer.
- ▶ Monter skæreværktøjet og beskyttelsen, som det er beskrevet i denne brugsvejledning.
- ▶ Monter tilbehøret på den måde, som beskrives i denne brugsvejledning eller i tilbehørets brugsvejledning.
- ▶ Der må ikke stikkes genstande ind i motortrimmerens åbninger.
- ▶ Udskift slidte eller beskadigede informationsskilte.
- ▶ Kontakt en STIHL-forhandler, hvis du er i tvivl.

4.6.2 Beskyttelse

Beskyttelsen er i sikkerhedskonform tilstand, når følgende betingelser er opfyldt:

- Beskyttelsen er ubeskadiget.
- Afkorterkniven er monteret korrekt.

▲ ADVARSEL

- I tilfælde af en usikker tilstand kan komponenterne ikke længere fungere korrekt og sikkerhedsanordningerne sættes ud af kraft. Brugeren kan blive hårdt kvæstet.
 - ▶ Arbejd ikke, hvis beskyttelsen er beskadiget.
 - ▶ Arbejd kun med en korrekt monteret afkorterkniv.
 - ▶ Hvis du er i tvivl: Kontakt en STIHL-forhandler.

4.6.3 Græstrimmerhoved

Græstrimmerhovedet er i sikkerhedskonform tilstand, når følgende betingelser er opfyldt:

- Græstrimmerhovedet er ubeskadiget.
- Græstrimmerhovedet er ikke blokeret.
- Trimmertrådene er isat korrekt.
- Hvis der anvendes et PolyCut-trimmerhoved med plastknive:
 - Plastknivene er ubeskadigede og uden revner.
 - Plastknivene er monteret korrekt.
- Slidgrænserne er ikke overskredet.

▲ ADVARSEL

- I en ikke sikkerhedskonform tilstand kan dele af trimmerhovedet, snorene til trimmerhovedet eller plastknivene løsne sig og slynges væk.

Personer kan pådrage sig alvorlige kvæstelser.

- ▶ Arbejd ikke, hvis trimmerhovedet er beskadiget.
- ▶ Hvis der anvendes et PolyCut-trimmerhoved med plastknive: Arbejd med ubeskadigede plastknive.
- ▶ Snore til trimmerhovedet eller plastknive må ikke erstattes af metalgenstande.
- ▶ Vær opmærksom på og overhold slidgrænser.
- ▶ Kontakt en STIHL-forhandler, hvis du er i tvivl.

4.6.4 Batteri

Batteriet er i sikkerhedsmæssig korrekt tilstand, når følgende betingelser er opfyldt:

- Batteriet er ubeskadiget.
- Batteriet er rent og tørt.
- Batteriet fungerer og er uændret.

▲ ADVARSEL

- I ikke sikkerhedsmæssig korrekt tilstand fungerer batteriet ikke længere sikkert. Der er risiko for alvorlig kvæstelse af personer.
 - ▶ Sørg for at arbejde med et ubeskadiget og fungerende batteri.
 - ▶ Oplad ikke et beskadiget eller defekt batteri.
 - ▶ Hvis batteriet er snavset eller vådt: Rengør batteriet, og lad det tørre.
 - ▶ Batteriet må ikke ændres.
 - ▶ Stik ikke genstande ind i åbningerne på batteriet.
 - ▶ Batteriets elektriske kontakter må ikke forbindes med metalgenstande og kortsluttes.
 - ▶ Batteriet må ikke åbnes.
 - ▶ Udskift slidte eller beskadigede henvissingsskilte.
- Der kan sive væske ud af et beskadiget batteri. Hvis væsken kommer i kontakt med huden eller øjnene, kan der forekomme hud- og øjenirritation.
 - ▶ Undgå kontakt med væsken.
 - ▶ Ved kontakt med huden: Vask de berørte hudpartier med rigelige mængder vand og sæbe.
 - ▶ Ved kontakt med øjnene: Skyl øjnene i mindst 15 minutter med rigelige mængder vand, og søg læge.
- Et beskadiget eller defekt batteri kan lugte mærkeligt, ryge eller brænde. Der er risiko for alvorlige kvæstelser eller dødsfald og materielle skader.
 - ▶ Hvis batteriet lugter mærkeligt eller ryger: Brug ikke batteriet, og hold det væk fra brændbare materialer.

- ▶ Hvis batteriet brænder: Forsøg at slukke branden i batteriet med en brandslukker eller vand.

4.6.5 Oplader

Opladeren er i en sikkerhedskonform tilstand, hvis følgende betingelser er opfyldt:

- Opladeren er ubeskadiget.
- Opladeren er ren og tør.

▲ ADVARSEL

- I tilfælde af en ikke-sikkerhedskonform tilstand kan komponenterne ikke længere fungere korrekt, og sikkerhedsanordningerne sættes ud af kraft. Personer kan pådrage sig alvorlige kvæstelser eller udsættes for livsfare.
 - ▶ Anvend en ubeskadiget oplader.
 - ▶ Hvis opladeren er tilsmudset eller våd: Rengør opladeren, og lad den tørre.
 - ▶ Opladeren må ikke ændres.
 - ▶ Der må ikke stikkes genstande gennem opladerens åbninger.
 - ▶ Opladerens elektriske kontakter må ikke forbindes og kortsluttes med metalliske genstande.
 - ▶ Opladeren må ikke åbnes.

4.7 Arbejde

▲ ADVARSEL

- Brugeren kan i visse situationer ikke længere arbejde koncentreret. Brugeren kan snuble, falde og pådrage sig alvorlige kvæstelser.
 - ▶ Arbejdet skal udføres roligt og velovervejet.
 - ▶ Hvis lysforholdene og udsynet er dårligt: Arbejd ikke med trimmeren.
 - ▶ Betjen trimmeren alene.
 - ▶ Skæreværktøjet skal holdes tæt mod jorden.
 - ▶ Vær opmærksom på forhindringer.
 - ▶ Arbejd stående på jorden, og hold balancen.
 - ▶ Hvis der opstår træthedssymptomer: Hold en pause i arbejdet.
- Det roterende skæreværktøj kan skære brugeren. Brugeren kan pådrage sig alvorlige kvæstelser.
 - ▶ Det roterende skæreværktøj må ikke berøres.
 - ▶ Hvis skæreværktøjet er blokeret af en genstand: Sluk for motortrimmeren, og tag batteriet ud. Først derefter må genstanden fjernes.
- Hvis trimmeren udviser en anderledes eller uvant reaktion under arbejdet, kan trimmeren befinde sig i en ikke-sikkerhedskonform til-

stand. Personer kan pådrage sig alvorlige kvæstelser, og der kan opstå materielle skader.

- ▶ Stands arbejdet, tag batteriet ud, og kontakt en STIHL-forhandler.
- Under arbejdet kan der opstå vibrationer fra motortrimmeren.
 - ▶ Bær handsker.
 - ▶ Hold pauser under arbejdet.
 - ▶ Såfremt der opstår tegn på manglende blodcirkulation: Søg læge.
- Hvis skæreværktøjet under arbejdet støder på en fremmed genstand, kan genstanden eller dele af den slynges op med høj hastighed. Personer kan pådrage sig kvæstelser, og der kan opstå materielle skader.
 - ▶ Fjern fremmede genstande fra arbejdsområdet.
- Hvis det roterende skæreværktøj rammer en hård genstand, kan det forårsage gnister, og skæreværktøjet kan blive beskadiget. Gnister kan udløse brand i letantændelige omgivelser. Personer kan pådrage sig alvorlige kvæstelser eller udsættes for livsfare, og der kan opstå materielle skader.
 - ▶ Arbejd ikke i letantændelige omgivelser.
 - ▶ Kontrollér, at skæreværktøjet befinder sig i en sikkerhedskonform tilstand.
- Hvis kontaktarmen slippes, drejer skæreværktøjet videre i et kort tidsrum. Personer kan pådrage sig alvorlige kvæstelser.
 - ▶ Vent, til skæreværktøjet ikke længere drejer.

4.8 Opladning

▲ ADVARSEL

- Under opladningen kan en beskadiget eller defekt oplader lugte usædvanligt eller ryge. Personer kan blive kvæstet, og der kan opstå materielle skader.
 - ▶ Træk netstikket ud af stikkåsen.
- Opladeren kan overophede i tilfælde af utilstrækkelig varmebortledning og være årsag til en brand. Personer kan blive alvorligt kvæstet eller dræbt, og der kan opstå materielle skader.
 - ▶ Opladeren må ikke dækkes til.



4.9 Elektrisk tilslutning

Kontakt med strømførende komponenter kan have følgende årsager:

- Tilslutningsledningen eller forlængerledningen er beskadiget.
- Tilslutningsledningens eller forlængerledningens netstik er beskadiget.

- Stikdåsen er ikke installeret korrekt.

▲ FARE

- Kontakt med strømførende komponenter kan medføre elektrisk stød. Brugeren kan pådrage sig alvorlige kvæstelser eller udsættes for livsfare.
 - ▶ Kontrollér, at tilslutningsledningen, forlængerledningen og deres netstik ikke er beskadiget.
- 
 Hvis tilslutningsledningen eller forlængerledningen er defekt eller beskadiget:
 - ▶ Berør ikke det beskadigede sted.
 - ▶ Træk netstikket ud af stikdåsen.
- ▶ Tilslutningsledningen, forlængerledningen og deres netstik må kun berøres med tørre hænder.
- ▶ Stik tilslutningsledningens eller forlængerledningens netstik ind i en korrekt installeret og afsikret stikdåse med beskyttelseskontakt.
- ▶ Tilslut ladeapparatet via en fejlstrømsafbryder (30 mA, 30 ms).
- En beskadiget eller uegnet forlængerledning kan medføre elektrisk stød. Personer kan pådrage sig alvorlige kvæstelser eller udsættes for livsfare.
 - ▶ Anvend en forlængerledning, der har det korrekte ledningstværsnit,  20.4.

▲ ADVARSEL

- Under opladningen kan en forkert netspænding eller en forkert netfrekvens medføre overspænding i ladeapparatet. Ladeapparatet kan blive beskadiget.
 - ▶ Kontrollér, at netspændingen og netfrekvensen i strømmettet stemmer overens med angivelserne på ladeapparatets effektskilt.
- Hvis ladeapparatet tilsluttes en multistikdåse, kan elektriske komponenter blive overbelastet under opladning. De elektriske komponenter kan blive varme og være årsag til en brand. Personer kan pådrage sig alvorlige kvæstelser eller udsættes for livsfare, og der kan opstå materielle skader.
 - ▶ Sørg for, at oplysningerne om den samlede effekt på multistikdåsen ikke overskrides i følge oplysningerne på ladeapparatets mærkeplade og alle elektriske enheder, der er tilsluttet multistikdåsen.
- Hvis tilslutningsledningen og forlængerledningen er ført forkert, kan de blive beskadiget, og personer kan snuble over dem. Personer kan pådrage sig kvæstelser, og tilslutningslednin-

gen, eller forlængerledningen kan blive beskadiget.

- ▶ Tilslutningsledningen og forlængerledningen skal installeres og mærkes således, at ingen personer kan snuble over dem.
- ▶ Før tilslutningsledningen og forlængerledningen på en sådan måde, at de ikke bliver spændt ud eller viklet ind i hinanden.
- ▶ Tilslutningsledningen og forlængerledningen skal installeres således, at de ikke kan blive beskadiget, bukket, klemt eller gnide mod hinanden.
- ▶ Beskyt tilslutningsledningen og forlængerledningen mod varme, olie og kemikalier.
- ▶ Før tilslutningsledningen og forlængerledningen på et tørt underlag.
- Forlængerledningen bliver varm under arbejdet. Der opstår brandfare, hvis varmen ikke kan bortledes.
 - ▶ Hvis der anvendes en kabeltromle: Afvikl kabeltromlen fuldstændigt.
- Hvis elektriske ledninger og rør er installeret i væggen, kan de tage skade, når ladeapparatet monteres på væggen. Kontakt med elledninger kan medføre strømstød. Personer kan pådrage sig alvorlige kvæstelser, og der kan opstå materielle skader.
 - ▶ Kontrollér, at der på monteringsstedet ikke er installeret el-ledninger og rør i væggen.
- Hvis ladeapparatet ikke er monteret på væggen som beskrevet i denne brugsvejledning, kan ladeapparatet eller batteriet falde ned, eller ladeapparatet kan blive for varmt. Personer kan pådrage sig kvæstelser, og der kan opstå materielle skader.
 - ▶ Monter ladeapparatet på en væg, som det er beskrevet i brugsvejledningen.
- Hvis ladeapparatet med isat batteri monteres på en væg, kan batteriet falde ud af ladeapparatet. Personer kan pådrage sig kvæstelser, og der kan opstå materielle skader.
 - ▶ Først skal ladeapparatet monteres på væggen, og derefter skal batteriet sættes i.

4.10 Transport

4.10.1 Trimmer

▲ ADVARSEL

- Under transporten kan trimmeren vælte eller bevæge sig. Personer kan pådrage sig kvæstelser, og der kan opstå materielle skader.
 - ▶ Tag batteriet ud.



- ▶ Sikr trimmeren med stropper, bæltter eller et net, så den ikke kan vælte og ikke kan bevæge sig.

4.10.2 Batteri

▲ ADVARSEL

- Batteriet er ikke beskyttet mod alle påvirkninger fra omgivelserne. Hvis batteriet udsættes for bestemte omgivelsesbetingelser, kan batteriet tage skade, og der kan opstå materielle skader.
 - ▶ Transportér ikke et beskadiget batteri.
- Under transporten kan batteriet vælte eller flytte sig. Personer kan pådrage sig kvæstelser, og der kan opstå materielle skader.
 - ▶ Pak batteriet i emballagen på en sådan måde, at det ikke kan flytte sig.
 - ▶ Emballagen skal sikres, så den ikke kan flytte sig.

4.10.3 Ladeapparat

▲ ADVARSEL

- Under transporten kan ladeapparatet vælte eller flytte sig. Personer kan pådrage sig kvæstelser, og der kan opstå materielle skader.
 - ▶ Træk netstikket ud af stikdåsen.
 - ▶ Tag batteriet ud.
 - ▶ Sikr ladeapparatet med stropper, bæltter eller et net, så det ikke kan vælte og ikke kan bevæge sig.
- Tilslutningsledningen er ikke beregnet til at bære ladeapparat. Tilslutningsledningen og ladeapparatet kan blive beskadiget.
 - ▶ Rul tilslutningsledningen op, og fastgør den på ladeapparatet.

4.11 Opbevaring

4.11.1 Trimmer

▲ ADVARSEL

- Børn kan ikke genkende eller vurdere de farer, som udgår fra trimmeren. Børn kan få alvorlige kvæstelser.



- ▶ Tag batteriet ud.

- ▶ Opbevar trimmeren uden for børns rækkevidde.
- De elektriske kontakter på trimmeren og metalliske komponenter kan korrodere pga. fugt. Trimmeren kan beskadiges.



- ▶ Tag batteriet ud.

- ▶ Opbevar trimmeren rent og tørt.

4.11.2 Batteri

▲ ADVARSEL

- Børn kan ikke genkende eller vurdere de farer, som er forbundet med batteriet. Børn kan pådrage sig alvorlige kvæstelser.
 - ▶ Opbevar batteriet uden for børns rækkevidde.
- Batteriet er ikke beskyttet mod alle påvirkninger fra omgivelserne. Hvis batteriet udsættes for bestemte omgivelsespåvirkninger, kan batteriet blive beskadiget, så det ikke kan repareres.
 - ▶ Opbevar batteriet i rene og tørre omgivelser.
 - ▶ Opbevar batteriet i et lukket rum.
 - ▶ Batteriet skal opbevares adskilt fra motortrimmeren.
 - ▶ Hvis batteriet opbevares i ladeapparatet: Træk netstikket ud, og opbevar batteriet med et ladeniveau på mellem 40 % og 60 % (2 grønne LED'er).
 - ▶ Opbevar batteriet i temperaturområdet mellem -10 °C og +50 °C.

4.11.3 Ladeapparat

▲ ADVARSEL

- Børn kan ikke genkende eller vurdere ladeapparatets farer. Børn kan pådrage sig alvorlige kvæstelser eller udsættes for livsfare.
 - ▶ Træk netstikket ud.
 - ▶ Opbevar ladeapparatet uden for børns rækkevidde.
- Ladeapparatet er ikke beskyttet mod alle påvirkninger fra omgivelserne. Hvis ladeapparatet udsættes for bestemte omgivelsespåvirkninger, kan det blive beskadiget.
 - ▶ Træk netstikket ud.
 - ▶ Hvis ladeapparatet er varmt: Lad ladeapparatet køle af.
 - ▶ Opbevar ladeapparatet rent og tørt.
 - ▶ Opbevar ladeapparatet i et lukket rum.
 - ▶ Opbevar ladeapparatet i temperaturområdet mellem +5 °C og +40 °C.
- Tilslutningsledningen er ikke beregnet til at bære ladeapparatet eller hænge det op i. Tilslutningsledningen og ladeapparatet kan blive beskadiget.

- ▶ Tag fat om ladeapparatet på huset, og hold det fast. Der findes en gribeåbning på ladeapparatet, så det er lettere at løfte ladeapparatet.
- ▶ Hæng ladeapparatet op på vægholderen.

4.12 Rengøring, vedligeholdelse og reparation

▲ ADVARSEL

- Hvis batteriet er ilagt under rengøring, vedligeholdelse eller reparation, kan trimmeren sætte i gang utilsigtet. Personer kan pådrage sig alvorlige kvæstelser, og der kan opstå materielle skader.



- ▶ Tag batteriet ud.

- Aggressive rengøringsmidler, rengøring med vandstråle eller spidse genstande kan beskadige motortrimmeren, beskyttelsen, skæreværktøjet, batteriet og ladeapparatet. Hvis trimmeren, beskyttelsen, skæreværktøjet, batteriet eller ladeapparatet ikke rengøres korrekt, kan komponenterne ikke længere fungere korrekt, og sikkerhedsanordningerne kan sættes ud af kraft. Personer kan pådrage sig alvorlige kvæstelser.

- ▶ Rengør trimmeren, beskyttelsen, skæreværktøjet, batteriet og ladeapparatet, som det er beskrevet i brugsanvisningen.

- Hvis trimmeren, beskyttelsen, skæreværktøjet, batteriet eller ladeapparatet ikke vedligeholdes eller repareres korrekt, kan komponenterne ikke længere fungere korrekt, og sikkerhedsanordningerne kan sættes ud af kraft. Personer kan pådrage sig alvorlige kvæstelser eller udsættes for livsfare.

- ▶ Trimmeren, beskyttelsen, batteriet må hverken vedligeholdes eller repareres af brugeren.
- ▶ Hvis trimmeren, beskyttelsen, skæreværktøjet, batteriet eller ladeapparatet skal vedligeholdes eller repareres: Kontakt en STIHL-forhandler.

5 Trimmer, klargøring til drift

5.1 Klargøring af motortrimmer til drift

Udfør altid følgende trin, inden arbejdet påbegyndes:

- ▶ Kontrollér, at følgende komponenter er i sikkerhedskonform tilstand:

- Motortrimmer, 4.6.1.
- Beskyttelse, 4.6.2.
- Trimmerhoved, 4.6.3.
- Batteri, 4.6.4.
- Ladeapparat, 4.6.5.
- ▶ Kontrollér batteriet, 11.2.
- ▶ Lad batteriet helt op, 6.2.
- ▶ Rengøring af motortrimmeren, 16.1.
- ▶ Monter beskyttelsen, 7.1.
- ▶ Monter specialhåndtaget, 7.3.
- ▶ Indstil skaftlængden, 8.1.
- ▶ Indstil specialhåndtaget, 8.2.
- ▶ Kontrol af betjeningslementer, 11.1.
- ▶ Hvis disse trin ikke kan gennemføres: Anvend ikke motortrimmeren, og kontakt en STIHL-forhandler.

6 Opladning af batteriet og LED'er

6.1 Montering af ladeapparatet på en væg

Opladeren kan monteres på en væg.

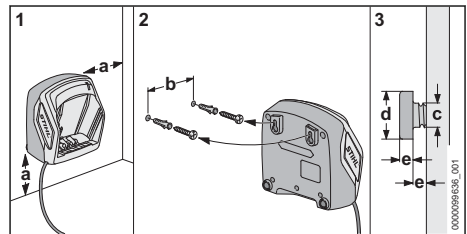

- ▶ Montér opladeren på en væg, sådan at følgende betingelser opfyldes:

- Eget fastgørelsesmateriale er anvendt.
- Ladeapparatet skal være vandret.
Følgende mål er overholdt:
 - a = mindst 100 mm
 - b (for AL 101) = 75 mm
 - b (for AL 301) = 100 mm
 - b (for AL 500) = 120 mm
 - c = 4,5 mm
 - d = 9 mm
 - e = 2,5 mm

6.2 Opladning af batteriet

Opladningstiden afhænger af forskellige faktorer, f.eks. af batteriets temperatur eller af omgivelsernes temperatur. Den faktiske opladningstid kan afvige fra den angivne opladningstid. Oplad-

ningstiden er angivet på www.stihl.com/charging-times.

Hvis netstikket er sat ind i en stikdåse, og batteriet er sat ind i opladeren, starter opladningen automatisk. Når batteriet er ladet helt op, slukker opladeren automatisk.

Batteriet og opladeren bliver varme under opladningen.

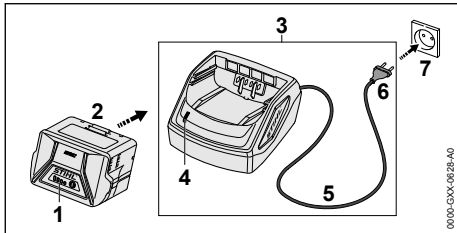

- ▶ Sæt netstikket (6) i en stikdåse (7), der er god adgang til.
- Opladeren (3) udfører en selvtest. LED'en (4) lyser grønt i ca. 1 sekund og rødt i ca. 1 sekund.
- ▶ Før tilslutningsledningen (5).
- ▶ Sæt batteriet (2) i opladerens føringer (3), og tryk det i indtil anslag.
- LED'en (4) lyser grønt. LED'erne (1) lyser grønt, og batteriet (2) lades op.
- ▶ Hvis LED'en (4) og LED'erne (1) ikke længere lyser: Batteriet (2) er fuldt opladet og kan tages ud af opladeren (3).
- ▶ Hvis opladeren (3) ikke længere anvendes: Træk netstikket (6) ud af stikdåsen (7).

6.3 Visning af ladetilstanden

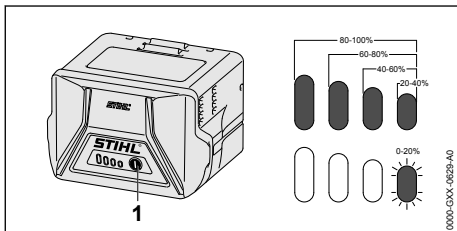

- ▶ Tryk på trykknappen (1).
- LED'erne lyser grønt i ca. 5 sekunder og viser ladetilstanden.
- ▶ Hvis den højre LED blinker grønt: Oplad batteriet.

6.4 LED'er på batteriet

LED'erne kan vise batteriets ladetilstand eller fejl. LED'erne kan lyse eller blinke grønt eller rødt.

Hvis LED'erne lyser eller blinker grønt, vises ladetilstanden.

- ▶ Hvis LED'erne lyser eller blinker rødt: Afhjælp fejlene, 19.

Der er en fejl i trimmeren eller i batteriet.

6.5 LED på opladeren

LED'en viser opladerens status.

Hvis LED'en lyser grønt, bliver batteriet ladet op.

- ▶ Hvis LED'en lyser rødt: Afhjælp fejlene.

Der er en fejl i opladeren.

7 Kratrydder, samling

7.1 Montering af beskyttelse

- ▶ Sluk for trimmeren, og tag batteriet ud.

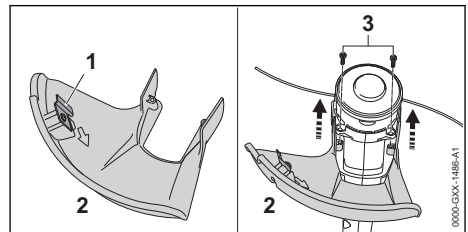

Afkorterkniven (1) er allerede indbygget i beskyttelsen (2) og må ikke afmonteres.

- ▶ Skub beskyttelsen (2) til anslaget ind i styrene på huset.
- Beskyttelsen (2) afslutter med huset.
- ▶ Skru skrueene (3) i, og spænd dem fast.

Beskyttelsen (2) må ikke fjernes igen.

7.2 Montering og afmontering af græshoved

7.2.1 Monter trimmerhovedet

- ▶ Sluk for trimmeren, og tag batteriet ud.

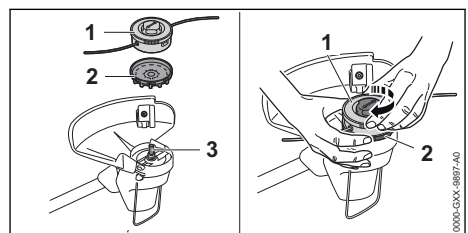

- ▶ Skub ventilatorhjulet (2) på akslen (3), så ventilatorhjulets skovle (2) peger nedad. Hvis ventilatorhjulet ikke er monteret, bliver elmotoren ikke afkølet tilstrækkeligt, og trimmeren går ud under arbejdet.
- ▶ Hold ventilatorhjulet (2) fast med hånden.
- ▶ Sæt trimmerhovedet (1) sættes på akslen (3), drej det manuelt mod uret, og spænd godt til.

7.2 Afmontering af trimmerhoved

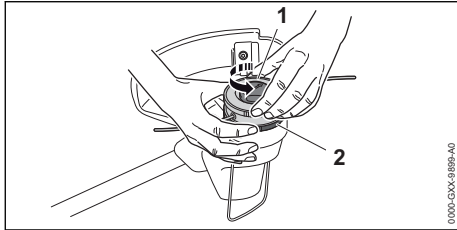

- ▶ Sluk for trimmeren, og tag batteriet ud.
- ▶ Hold ventilatorhjulet (2) fast med hånden.
- ▶ Skru trimmerhovedet (1) ud mod urets retning.
- ▶ Tag ventilatorhjulet af.

7.3 Montering af specialgreb

- ▶ Sluk for trimmeren, og tag batteriet ud.

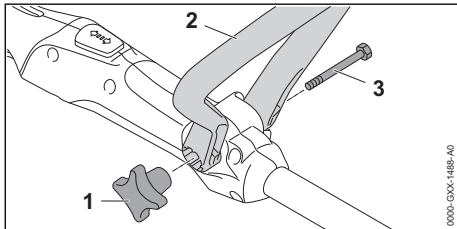

- ▶ Juster specialgrebet (2) således, at holderen for stjernegrebsmøtrikken (1) befinder sig til højre for betjeningshåndtag og åbningerne i specialgrebet (2) peger i brugerens retning.
- ▶ Tryk specialgrebets halvdele (2) fra hinanden, og sæt specialgrebet (2) på betjeningshåndtaget, indtil bøjlehåndtaget (2) går i indgreb.
- ▶ Skub skruen (3) gennem boringen.
- ▶ Skru stjernegrebsmøtrik (1) på, og spænd den.

Specialgrebet (2) må ikke afmonteres igen.

8 Indstilling af kratrydderen ift. brugeren

8.1 Indstilling af skaftlængde

Skaftet kan indstilles i flere positioner, afhængigt af brugerens størrelse.

- ▶ Sluk for trimmeren, og tag batteriet ud.
- ▶ Hold fast i skaftet.

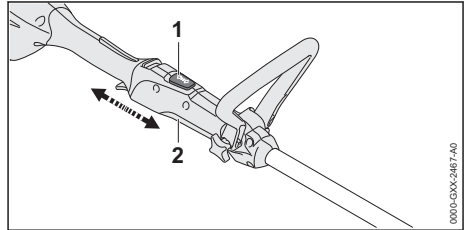

- ▶ Tryk på spærreknappen (1), og hold den nede.
- ▶ Træk eller skub betjeningshåndtaget (2) til den ønskede position.
- ▶ Slip spærreknappen (1).
- ▶ Skub betjeningshåndtaget (2) lidt ind, indtil det går i hak.

8.2 Indstilling af specialgreb

Specialgrebet kan indstilles i flere positioner, afhængigt af brugerens størrelse.

- ▶ Sluk for trimmeren, og tag batteriet ud.

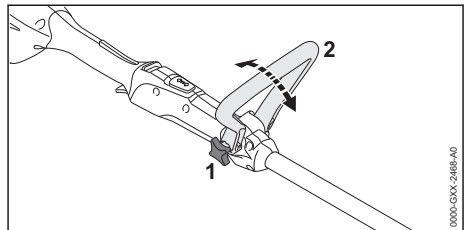

- ▶ Løsn stjernegrebsmøtrikken (1).
- ▶ Vip specialgrebet (2) til den ønskede position.
- ▶ Spænd stjernegrebsmøtrikken (1) fast.

9 Isætning og udtagning af batteriet

9.1 Isætning af batteri

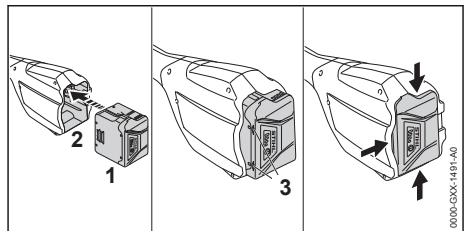

- ▶ Tryk batteriet (1) så længe ind i batteriskakten (2), til der høres et klik.
Pilene (3) på batteriet (1) kan stadig ses og batteriet (1) er sikret i batteriskakten (2). Mellem trimmeren og batteriet (1) er der ingen elektrisk kontakt.
- ▶ Tryk batteriet (1) til anslag ned i batteriskakten (2).
Batteriet (1) går i hak med et andet klik og lukker af med trimmeren hus.

9.2 Tag batteriet ud

- ▶ Læg kratrydderen på en plan flade.
- ▶ Hold en hånd således foran batteriskakten, at batteriet (2) ikke kan falde ned.

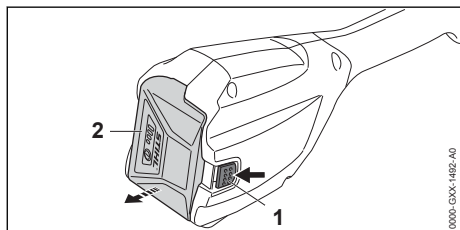

- ▶ Tryk spærrearmen (1) med en anden hånd.
Batteriet (2) er låst og kan fjernes.

10 Kratrydder, tænd og sluk

10.1 Tænding af trimmeren

- ▶ Hold trimmeren med en hånd på betjeningsgrebet, således at tommelfingeren går rundt om betjeningshåndtaget.
- ▶ Hold trimmeren med den anden hånd på specialhåndtaget, således at tommelfingeren når rundt om specialhåndtaget.

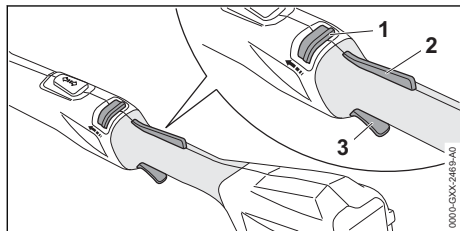

- ▶ Tryk oplåsningsskyderen (1) i retning mod specialhåndtaget med tommelfingeren, og hold den nede.
- ▶ Tryk på kontaktarmsspærren (2) med hånden, og hold den nede.
Oplåsningsskyderen (1) kan slippes.
- ▶ Tryk kontaktarmen (3) ned med pegefingern, og hold den nede.

Trimmeren accelererer, og skæreværktøjet roterer.

10.2 Frakoling af trimmer

- ▶ Slip kontaktarm og kontaktarmsspærren.
- ▶ Vent, indtil skæreværktøjet ikke drejer længere.
- ▶ Hvis skæreværktøjet fortsat drejer: Fjern batteriet, og kontakt en STIHL-forhandler.
Trimmeren er defekt.

11 Kontrol af trimmer og batteri

11.1 Kontrol af betjeningslementer

Oplåsningsskyder, kontaktarmsspærre og kontaktarm

- ▶ Tag batteriet ud.
- ▶ Prøv at trykke kontaktarmen uden at trykke på kontaktarmsspærren og oplåsningsskyderen.
- ▶ Hvis kontaktarmen kan trykkes: Trimmeren må ikke anvendes, kontakt en STIHL-forhandler.
Oplåsningsskyderen eller kontaktarmsspærren er defekt.
- ▶ Tryk oplåsningsskyderen i retning mod specialgrebet, og hold den nede.
- ▶ Tryk på kontaktarmsspærren, og hold den nede.
- ▶ Tryk på kontaktarmen.
- ▶ Slip kontaktarmen, kontaktarmsspærren og oplåsningsskyderen.
- ▶ Hvis kontaktarmen, kontaktarmsspærren eller oplåsningsskyderen går trægt eller ikke fjedrer tilbage til udgangsposition: Anvend ikke trimmeren, og kontakt en STIHL-forhandler.
Kontaktarmen, kontaktarmsspærren eller oplåsningsskyderen er defekt.

Tænd trimmeren

- ▶ Sæt batteriet i.
- ▶ Tryk oplåsningsskyderen i retning mod specialgrebet, og hold den nede.
- ▶ Tryk på kontaktarmsspærren, og hold den nede.
- ▶ Tryk på kontaktarmen, og hold den nede.
Skæreværktøjet drejer.
- ▶ Hvis 3 LED'er blinker rødt: Fjern batteriet, og kontakt en STIHL-forhandler.
Der er en fejl i trimmeren.
- ▶ Slip kontaktarmen.
Skæreværktøjet drejer ikke længere efter kort tid.

- ▶ Hvis skæreværktøjet forsætter med at køre: Tag batteriet ud, og opsig en STIHL-forhandler. Trimmeren er defekt.

11.2 Kontrollér batteriet

- ▶ Tryk knappen på batteriet. LED'erne lyser eller blinker.
- ▶ Hvis LED'erne ikke lyser eller blinker: Brug ikke batteriet, og kontakt en STIHL-forhandler. Der er en fejl i batteriet.

12 Arbejdet med kratrydderen

12.1 Fastholdelse og føring af trimmeren

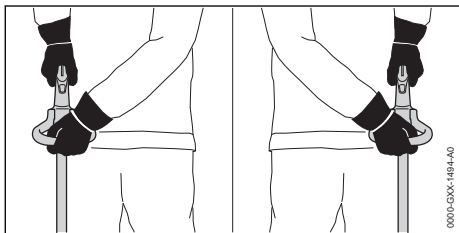

- ▶ Hold trimmeren med en hånd på betjeningshåndtaget, således at tommelfingeren går rundt om betjeningshåndtaget.
- ▶ Hold trimmeren med den anden hånd på specialhåndtaget, således at tommelfingeren når rundt om specialhåndtaget.

12.2 Slåning

Afstanden mellem skæreværktøjet og jorden afgør snithøjden.

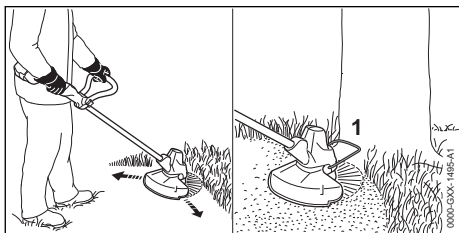

- ▶ Bevæg motortrimmeren jævnt frem og tilbage.
- ▶ Arbejd langsomt og kontrolleret fremad.
- ▶ Hvis der arbejdes med en afstandsholder: Vip afstandsholderen (1) helt ud.

12.3 Efterjustering af trimmertråde

- ▶ Tryk det roterende trimmerhoved kort på jorden. Der efterføres ca. 30 mm.

Afkorterkniven i afdækningen afkorter trimmertrådene automatisk til den korrekte længde.

Hvis trimmertrådene er kortere end 25 mm, kan de efterstilles automatisk.

- ▶ Sluk for trimmeren, og tag batteriet ud.
- ▶ Tryk knappen på trimmerhovedet og hold den nede.
- ▶ Træk trimmertrådene ud med hånden.
- ▶ Hvis trimmertråde ikke kan trækkes ud: Udskift spolelegeme med trimmertråde. Spolelegemet er tomt.

13 Efter arbejdet

13.1 Efter arbejdet

- ▶ Sluk for trimmeren, og tag batteriet ud.
- ▶ Hvis trimmeren er våd: Lad trimmeren tørre.
- ▶ Hvis batteriet er vådt: Lad batteriet tørre.
- ▶ Rengør trimmeren.
- ▶ Rengør beskyttelsen.
- ▶ Rengør skæreværktøjet.
- ▶ Rengør batteriet.

14 Transport

14.1 Transport af trimmeren

- ▶ Sluk for motortrimmeren, og tag batteriet ud.
- ▶ Indstil skaftet på den mindste længde.

Sådan bæres motortrimmeren

- ▶ Bær motortrimmeren med en hånd på skaftet, så skæreværktøjet peger bagud, og trimmeren er i balance.

Transport af trimmer i et køretøj

- ▶ Motortrimmeren skal sikres på en måde, så motortrimmeren ikke kan vælte eller bevæge sig.

14.2 Transport af batteriet

- ▶ Sluk for motortrimmeren, og tag batteriet ud.
- ▶ Kontrollér, at batteriet er i en sikker tilstand.
- ▶ Pak batteriet ind, så det ikke kan bevæge sig inde i emballagen.
- ▶ Emballagen skal sikres, så den ikke kan flytte sig.

Batteriet er underlagt kravene for transport af farligt gods. Batteriet er klassificeret som UN 3480 (litium-ion-batterier) og er blevet kontrolleret iht. FN-håndbogen angående kontroller og kriterier, del III, afsnit 38.3.

Transportbestemmelserne findes på www.stihl.com/safety-data-sheets.

14.3 Transportér ladeapparatet

- ▶ Træk netstikket ud af stikdåsen.

- ▶ Tag batteriet ud.
- ▶ Rul tilslutningsledningen op, og fastgør den på ladeapparatet.
- ▶ Hvis ladeapparatet transporteres i et køretøj: Sikr ladeapparatet med stropper, bæltter eller et net, så det ikke kan vælte og ikke kan bevæge sig.

15 Opbevaring

15.1 Opbevaring af trimmer

- ▶ Sluk for trimmeren, og tag batteriet ud.
- ▶ Afmonter spolelegemet.
- ▶ Opbevar trimmeren, så følgende betingelser opfyldes:
 - Trimmeren er uden for børns rækkevidde.
 - Trimmeren er ren og tør.

15.2 Opbevaring af batteriet

STIHL anbefaler at opbevare batteriet med en ladetilstand på mellem 40 % og 60 % (2 grønne LED'er lyser).

- ▶ Opbevar batteriet, så følgende betingelser opfyldes:
 - Batteriet er uden for børns rækkevidde.
 - Batteriet er rent og tørt.
 - Batteriet er i et lukket rum.
 - Batteriet skal opbevares adskilt fra motor-trimmeren.
 - Hvis batteriet opbevares i ladeapparatet: Træk netstikket ud, og opbevar batteriet med et ladeniveau på mellem 40 % og 60 % (2 grønne LED'er).
 - Batteriet er i temperaturområdet mellem - 10 °C og + 50 °C.

BEMÆRK

- Hvis batteriet ikke opbevares som beskrevet i denne brugsvejledning, kan batteriet blive dybdeafladet og dermed blive beskadiget, så det ikke kan repareres.
 - ▶ Oplad et afladet batteri, inden det opbevares. STIHL anbefaler at opbevare batteriet med en ladetilstand på mellem 40 % og 60 % (2 grønne LED'er lyser).
 - ▶ Batteriet skal opbevares adskilt fra motor-trimmeren.

15.3 Opbevaring af ladeapparatet

- ▶ Træk netstikket ud af stikdåsen.

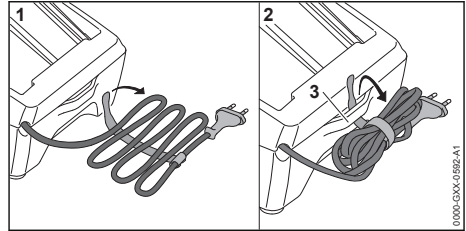

- ▶ Rul tilslutningsledningen op, og fastgør den på ladeapparatet.
- ▶ Opbevar ladeapparatet, så følgende betingelser opfyldes:
 - Ladeapparatet er uden for børns rækkevidde.
 - Ladeapparatet er ren og tørt.
 - Ladeapparatet befinder sig i et lukket rum.
 - Ladeapparatet er ikke hængt op i tilslutningsledningen eller på holderen (3) til tilslutningsledningen.
 - Ladeapparatet i temperaturområdet mellem - 5 °C og + 40 °C.

16 Rengøring

16.1 Rengøring af trimmeren

- ▶ Sluk for motortrimmeren, og tag batteriet ud.
- ▶ Rengør motortrimmeren med en fugtig klud.
- ▶ Rengør ventilationsslidserne med en børste.
- ▶ Fremmedlegemer fjernes fra batteriskakten, og skakten rengøres med en fugtig klud.
- ▶ Elektriske kontakter i batteriskakten rengøres med en pensel eller en blød børste.
- ▶ Rengør området under ventilatorhjulet med en pensel eller en blød børste.

16.2 Rengør beskyttelse og skæreværktøjet

- ▶ Sluk for trimmeren, og tag batteriet ud.
- ▶ Rengør beskyttelsen og skæreværktøjet med en fugtig klud eller en blød børste.

16.3 Rengøring af batteriet

- ▶ Rengør batteriet med en fugtig klud.

16.4 Rengøring af ladeapparatet

- ▶ Træk netstikket ud af stikdåsen.
- ▶ Rengør ladeapparatet med en fugtig klud.
- ▶ Rengør ventilationsslidserne med en børste.
- ▶ Rengør ladeapparatets elektriske kontakter med en pensel eller en blød børste.

17 Vedligeholdelse

17.1 Vedligeholdelsesintervaller

Vedligeholdelsesintervallerne afhænger af omgivelserbetingelserne og arbejdsbetingelserne. STIHL anbefaler følgende vedligeholdelsesintervaller:

Årligt

- Lad en STIHL-forhandler kontrollere trimmeren.

- Hvis trimmeren eller skæreværktøjet er beskadiget: Anvend ikke trimmeren eller skæreværktøjet, og kontakt en STIHL-forhandler.
- Hvis batteriet er defekt eller beskadiget: Udskift batteriet.
- Hvis opladeren er defekt eller beskadiget: Udskift opladeren.
- Hvis tilslutningsledningen er defekt eller beskadiget: Opladeren må ikke anvendes. Få tilslutningsledningen udskiftet hos en STIHL-forhandler.

18 Reparation

18.1 Reparation af trimmer, skæreværktøj, batteri og oplader

Brugeren kan ikke selv reparere trimmeren, skæreværktøjet, batteriet og opladeren.

19 Afhjælpning af fejl

19.1 Afhjælpning af fejl på trimmer eller batteri

Fejl	LED'er på batteriet	Årsag	Afhjælpning
Trimmeren starter ikke, når der tændes.	1 LED blinker grønt.	Batteriets ladetilstand er for lav.	► Oplad batteriet.
	1 LED lyser rødt.	Batteriet er for varmt eller for koldt.	► Tag batteriet ud. ► Lad batteriet køle af eller varme op.
	3 LED'er blinker rødt.	Der er en fejl i trimmeren.	► Tag batteriet ud. ► Rengør de elektriske kontakter i batteriskakten. ► Sæt batteriet i. ► Tænd for trimmeren. ► Hvis de 3 LED'er fortsat blinker rødt: Trimmeren må ikke bruges, kontakt en STIHL-forhandler.
	3 LED'er lyser rødt.	Trimmeren er for varm.	► Tag batteriet ud. ► Lad trimmeren køle af.
	4 LED'er blinker rødt.	Der er en fejl i batteriet.	► Tag batteriet ud, og sæt det i igen. ► Tænd for trimmeren. ► Hvis de 4 LED'er fortsat blinker rødt: Batteriet må ikke bruges, kontakt en STIHL-forhandler.
		Den elektriske forbindelse mellem trimmeren og batteriet er afbrudt.	► Tag batteriet ud. ► Rengør de elektriske kontakter i batteriskakten. ► Sæt batteriet i.
		Trimmeren eller batteriet er fugtigt.	► Lad trimmeren eller batteriet tørre.
Trimmeren slukker under drift.	3 LED'er lyser rødt.	Trimmeren er for varm.	► Tag batteriet ud. ► Lad trimmeren køle af.
		Der er en elektrisk fejl.	► Tag batteriet ud, og sæt det i igen. ► Tænd for trimmeren.
Trimmerens driftstid er for kort.		Batteriet er ikke ladet helt op.	► Lad batteriet helt op.

Fejl	LED'er på batteriet	Årsag	Afhjælpning
		Batteriets levetid er overskredet.	► Udskift batteriet.
Trimmerhovedet kan ikke afmonteres i hånden.		Trimmerhovedet er spændt for hårdt.	► Bloker ventilatorhjulet med stikdornen. ► Drej trimmerhovedet af med hånden. ► Træk stikdornen ud.
Opladningen starter ikke, efter at batteriet er sat i opladeren.	1 LED lyser rødt.	Batteriet er for varmt eller for koldt.	► Sæt batteriet i opladeren. Opladningen starter automatisk, så snart den tilladte temperatur er nået.

19.2 Afhjælpning af fejl i ladeapparatet

Fejl	LED på ladeapparatet	Årsag	Afhjælpning
Batteriet lades ikke op.	LED'en blinker rødt.	Den elektriske forbindelse mellem ladeapparatet og batteriet er afbrudt. Der er en fejl i ladeapparatet.	► Tag batteriet ud. ► Rengør de elektriske kontakter på ladeapparatet. ► Sæt batteriet i. ► Ladeapparatet må ikke anvendes, kontakt en STIHL-forhandler.

20 Tekniske data

20.1 Trimmer STIHL FSA 57

- Tilladt batteri: STIHL AK
- Vægt uden batteri, skæreværktøj og beskyttelse: 2,4 kg
- Længde uden skæreværktøj: 1490 mm til 1690 mm

Batteriets levetid kan ses her: www.stihl.com/battery-life.

20.2 Batteri STIHL AK

- Batteriteknologi: Litium-ion
- Spænding: 36 V
- Kapacitet i Ah: se mærkepladen
- Energiindhold i Wh: se mærkepladen
- Vægt i kg: se mærkepladen
- Tilladt temperaturområde for anvendelse og opbevaring: - 10 °C til + 50 °C

20.3 Oplader STIHL AL 101

- Mærkespænding: se effektskilt
- Frekvens: se effektskilt
- Mærkeeffekt: se effektskilt
- Ladestrøm: se effektskilt
- Tilladt temperaturområde for anvendelse og opbevaring: + 5 °C til + 40 °C

Opladningstiderne kan findes på www.stihl.com/charging-times.

20.4 Forlængerledninger

Hvis der anvendes en forlængerledning, skal dennes ledere mindst have følgende tværsnit

afhængigt af spændingen og forlængerledningens længde:

Hvis den nominelle spænding på effektskiltet er mellem 220 V og 240 V:

- Ledningslængde op til 20 m: AWG 15/1,5 mm²
- Ledningslængde 20 m til 50 m: AWG 13 / 2,5 mm²

Hvis den nominelle spænding på effektskiltet er mellem 100 V og 127 V:

- Ledningslængde op til 10 m: AWG 14/2,0 mm²
- Ledningslængde 10 m til 30 m: AWG 12 / 3,5 mm²

20.5 Støj- og vibrationsværdier

K-værdien for lydtryksniveauet er på 2 dB(A). K-værdien for lydeffektniveauet er på 2 dB(A). K-værdien for vibrationsværdierne er på 2 m/s².

STIHL anbefaler brug af høreværn.

- Lydtryksniveau L_{pA} målt iht. 50636-2-91: 74 dB(A)
- Lydeffektniveau L_{WA} målt iht. EN 50636-2-91: 89 dB(A)
- Vibrationsværdi a_{hv} målt efter EN 50636-2-91, betjeningshåndtag og specialhåndtag: 4,0 m/s².

De angivne vibrationsværdier er målt efter en normeret kontrolmetode og kan anvendes til sammenligning af elektriske apparater. De faktiske optrædende vibrationsværdier kan afvige fra de angivne værdier, afhængigt af anvendelse.

De angivne vibrationsværdier kan danne basis for en første vurdering af vibrationsbelastningen. Den faktiske vibrationsbelastning skal vurderes. Her kan der også tages hensyn til tidspunkter, hvor det elektriske apparat er frakoblet, og tidspunkter, hvor det er tændt, men kører uden belastning.

Oplysninger om opfyldelse af direktivet for arbejdstagerens eksponering for risici på grund af fysiske agenser (vibrationer) 2002/44/EF findes her www.stihl.com/vib.

20.6 REACH

REACH betegner en EF-forordning til registrering, vurdering og godkendelse af kemikalier.

Informationer om overholdelse af REACH-forordningen kan findes på www.stihl.com/reach.

21 Kombination af skæreværktøj og beskyttelser

21.1 Trimmer STIHL FSA 57

Følgende trimmerhoveder må monteres sammen med beskyttelsen:

- Trimmerhoved AutoCut C 3-2:
 - med snor til trimmerhoved "rund, støjsvag" med en diameter på 1,6 mm eller 2,0 mm
- Trimmerhoved PolyCut 3-2:
 - med knive
 - med snor til trimmerhoved "rund, støjsvag" med en diameter på 1,6 mm eller 2,0 mm

22 Reservedele og tilbehør

22.1 Reservedele og tilbehør

STIHL Disse symboler kendetegner originale reservedele fra STIHL og originalt tilbehør fra STIHL.

STIHL anbefaler, at der anvendes originale reservedele fra STIHL og originalt tilbehør fra STIHL.

Reservedele og tilbehør fra andre producenter kan ikke vurderes af STIHL med hensyn til pålidelighed og sikkerhed samt egnethed på trods af løbende markedsovervågning, og STIHL kan heller ikke give garanti for deres anvendelse.

Originale reservedele fra STIHL og originalt tilbehør fra STIHL kan fås hos en STIHL-forhandler.

23 Bortskaffelse

23.1 Bortskaffelse af trimmer, batteri og oplader

Der kan findes informationer om bortskaffelse hos de lokale myndigheder eller en STIHL-forhandler.

Ukorrekt bortskaffelse kan være sundhedsskadeligt og belaste miljøet.

- ▶ STIHL-produkter inklusive emballage skal overdrages til et egnet indsamlingssted til genbrug i henhold til gældende lokale regler.
- ▶ Må ikke bortskaffes som husholdningsaffald.

24 EU-overensstemmelseserklæring

24.1 Motortrimmer STIHL FSA 57

ANDREAS STIHL AG & Co. KG

Badstraße 115

D-71336 Waiblingen

Tyskland

erklærer som eneansvarlig, at

- Konstruktionstype: batteritrimmer
- Fabriksmærke: STIHL
- Type: FSA 57
- Serienummer: 4522

overholder de gældende bestemmelser i direktiverne 2011/65/EU, 2006/42/EF, 2014/30/EU og 2000/14/EF og er udviklet og produceret i overensstemmelse med de på produktionsdatoen gældende versioner af standarderne: EN 55014-1, EN 55014-2, EN 60335-1 og EN ISO 12100 under hensyntagen til standarden EN 50636-2-91.

Til påvisning af det målte og garanterede lydefeffektniveau anvendes retningslinjerne i direktiv 2000/14/EF, bilag VI.

Medvirkende bemyndiget organ: VDE Prüf- u. Zertifizierungsinstitut GmbH, Merianstraße 28, 63069 Offenbach am Main, Tyskland

- Målt lydeffektiveau: 89 dB(A)
- Garanteret lydeffektiveau: 91 dB(A)

Den tekniske dokumentation opbevares sammen med ANDREAS STIHL AG & Co. KG's produktgodkendelse.

Fremstillingsåret, fremstillingslandet og maskinnummeret er angivet på trimmeren.

Waiblingen, 15.07.2021

ANDREAS STIHL AG & Co. KG



p.p.

Dr. Jürgen Hoffmann, afdelingsleder for produktgodkendelse og -regulering

25 UKCA-overensstemmelseserklæring

25.1 Motortrimmer STIHL FSA 57

UK CA

ANDREAS STIHL AG & Co. KG

Badstraße 115
D-71336 Waiblingen

Tyskland

erklærer som eneansvarlig, at

- Konstruksjonstype: batteritrimmer
- Fabriksmärke: STIHL
- Type: FSA 57
- Serienummer: 4522

overholder de gjeldende bestemmelser i UK-direktivene The Restriction of the Use of Certain Hazardous Substances in Electrical and Electronic Equipment Regulations 2012, Supply of Machinery (Safety) Regulations 2008, Electromagnetic Compatibility Regulations 2016 og Noise Emission in the Environment by Equipment for use Outdoors Regulations 2001 og er utviklet og produsert i overensstemmelse med de på produktionsdatoen gjeldende versjoner av standarderne: EN 55014-1, EN 55014-2, EN 60335-1 og EN ISO 12100 under hensynstagen til EN 50636-2-91.

Til påvisning af det målte og garanterede lydedefektniveau anvendes retningslinjerne i UK-direktiv Noise Emission in the Environment by Equipment for use Outdoors Regulations 2001, Schedule 9.

Medvirkende bemyndiget organ: INTERTEK Testing & Certification Ltd, Academy Place, 1 – 9 Brook Street, Brentwood, Essex, CM14 5NQ, United Kingdom

- Målt lydeffektniveau: 89 dB(A)
- Garanteret lydeffektniveau: 91 dB(A)

Den tekniske dokumentation oppbevares hos ANDREAS STIHL AG & Co. KG.

Fremstillingsåret, fremstillingslandet og maskinnummeret er angivet på motortrimmeren.

Waiblingen, 15.07.2021

ANDREAS STIHL AG & Co. KG



p.p.

Dr. Jürgen Hoffmann, afdelingsleder for produktgodkendelse og -regulering

Innholdsfortegnelse

1	Forord.....	116
2	Informasjon om denne bruksanvisningen.....	117
3	Oversikt.....	117
4	Sikkerhetsforskrifter.....	118
5	Gjøre trimmeren klar til bruk.....	125
6	Lade batteriet og LEDer.....	125
7	Sette sammen trimmeren.....	126
8	Stille inn trimmeren for brukeren.....	127
9	Sette inn og ta ut batteriet.....	128
10	Slå trimmeren på og av.....	128
11	Kontrollere trimmer og batteri.....	128
12	Arbeide med trimmeren.....	129
13	Etter arbeidet.....	129
14	Transport.....	129
15	Oppbevaring.....	130
16	Rengjøring.....	130
17	Vedlikeholde.....	131
18	Reparere.....	131
19	Utbedre feil.....	131
20	Tekniske data.....	132
21	Kombinasjoner av skjæreverktøy og beskyttelser.....	133
22	Reservedeler og tilbehør.....	133
23	Kassering.....	133
24	EU-samsvarserklæring.....	133
25	Produsentens samsvarserklæring for UKCA.....	134

Trykt på klorfritt bleket papir.
Trykketegnene inneholder planteolje. Papiret kan resykleres.

1 Forord

Kjære kunde,

vi er glade for at du har valgt STIHL. Vi utvikler og fremstiller våre produkter i topp kvalitet i samsvar med behovene til våre kunder. Dermed skapes produkter med høy pålitelighet selv ved ekstrem belastning.

© ANDREAS STIHL AG & Co. KG 2022
0458-806-9821-B_VA.1.D22.

STIHL står også for topp kvalitet ved servicen. Vår faghandelen sikrer kompetent rådføring og opplæring, samt omfattende teknisk omsorg.

STIHL støtter uttrykkelig en bærekraftig og ansvarlig omgang med naturen. Denne bruksanvisningen hjelper deg med å gi ditt STIHL-produkt en lang levetid på trygt og miljøvennlig vis.

Vi takker for din tiltro og ønsker deg god fornøyelse med ditt STIHL-produkt.



Dr. Nikolas Stihl

VIKTIG! MÅ LESE FØR BRUK OG OPPBEVARER.

2 Informasjon om denne bruksanvisningen

2.1 Gjeldende dokumenter

De lokale sikkerhetsforskriftene gjelder.

- ▶ I tillegg til denne bruksanvisningen skal en lese, forstå og oppbevare følgende dokumenter:
 - Bruksanvisning og i pakning til emballasjen av skjæreverktøyet som brukes
 - Sikkerhetsanvisninger batteri STIHL AK
 - Sikkerhetsinformasjon for STIHL batterier og produkter med innebygd batteri: www.stihl.com/safety-data-sheets

2.2 Merking av advarslene i teksten

ADVARSEL

- Merknaden henviser til farer som kan føre til alvorlige personskader eller døden.
 - ▶ De angitte tiltakene kan gjøre at alvorlige personskader eller død unngås.

LES DETTE

- Merknaden henviser til farer som kan føre til materielle skader.
 - ▶ De angitte tiltakene kan gjøre at materielle skader unngås.

2.3 Symboler i teksten



Dette symbolet henviser til et kapittel i denne bruksanvisningen.

3 Oversikt

3.1 Trimmer, batteri og ladeapparat

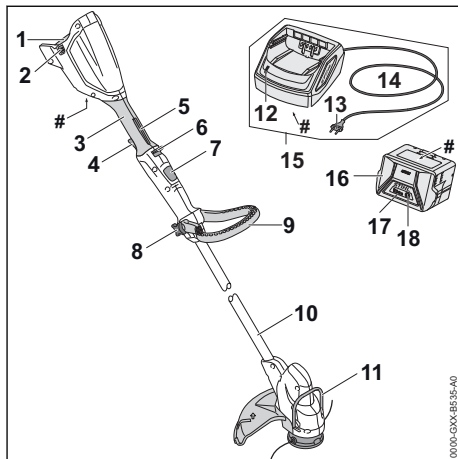

- 1 Batterispor**
Batterisporret tar imot batteriet.
- 2 Låsespak**
Låsespaken holder batteriet i batterisporret.
- 3 Betjeningshåndtak**
Betjeningshåndtaket brukes til betjening, holding og føring av trimmeren.
- 4 Girspak**
Girspaken slår trimmeren av og på.
- 5 Girspakspærre**
Girspakspærren låser opp girspaken.
- 6 Startspærre**
Startspærren låser opp girspaken sammen med girspakspærren.
- 7 Sperreknapp**
Sperreknappen blokkerer lengdejusteringen av skaftet.
- 8 Stjernemutter**
Stjernemutteren klemmer bøylehåndtaket fast på skaftet.
- 9 Bøylehåndtak**
Bøylehåndtaket brukes til holding og føring av trimmeren.
- 10 Skaft**
Skaftet forbinder alle komponentene.
- 11 Avstandsholder**
Avstandsholderen beskytter gjenstander mot kontakt med kappeverktøyet.
- 12 LED-lampe**
LED-ene viser statusen til ladeapparatet.

13 Kontakt

Nettpluggen forbinder tilkoblingsledningen med en stikkontakt

14 Tilkoblingsledning

Tilkoblingsledningen forbinder ladeapparatet med nettpluggen.

15 Ladeapparat

Ladeapparatet lader batteriet.

16 Batteri

Batteriet forsyner trimmeren med strøm.

17 LED-er

LED-ene viser ladetilstanden til batteriet og feil.

18 Trykknapp

Trykknappene aktiverer LED-ene på batteriet.

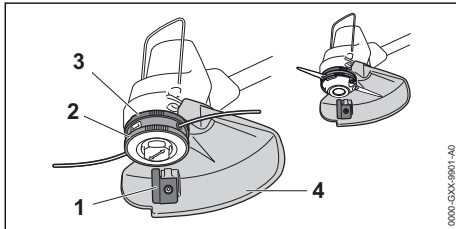
Merkeplate med maskinnummer**3.2 Beskyttelse og kappeverktøy****1 Kniv**

Kniven avkorter klippetrådene til den riktige lengden under arbeidet.

2 Klippehode

Klippehodet holder klippetrådene.

3 Viftehjul

Viftehjulet kjøler elektromotoren.

4 Beskyttelse

Beskyttelsen beskytter brukeren mot gjenstander som kastes opp og kontakt med skjæreverktøyet.

3.3 Symboler

Symbolene kan være på trimmeren, batteriet og ladeapparatet, og betyr følgende:

← ■ ■ ■ Dette symbolet angir i hvilken retning startsperran skal skyves.



Dette symbolet angir det nominelle turtallet for skjæreverktøyet.



1 LED lyser rødt. Batteriet er for varmt eller kaldt.



4 LED-er blinker rødt. Det er en feil i batteriet.



LED-en lyser grønt og LED-ene på batteriet lyser eller blinker grønt. Batteriet lader.



LED-en blinker rødt. Det er ingen elektrisk kontakt mellom batteriet og ladeapparatet, eller det er en feil ved batteriet eller ladeapparatet.



Garantert lydeffektnivå iht. direktiv 2000/14/EF i dB(A) for å gjøre lyduttslipp fra produkter sammenlignbare.



Angivelsen ved siden av symbolet angir energiinnholdet i batteriet i henhold til spesifikasjonene fra celle-produsenten. Energiinnholdet som er tilgjengelig i anvendelsen, er mindre.



Bruk det elektriske apparatet i et lukket og tørt rom.



Produktet må ikke kasseres med husholdningsavfallet.

4 Sikkerhetsforskrifter**4.1 Varselsymboler****4.1.1 Varselsymboler**

Varselsymbolene på trimmeren, batteriet eller ladeapparatet betyr følgende:



Følg sikkerhetsmerkene og tiltakene.



Les, forstå og oppbevar bruksanvisningen.



Bruk vernebriller.



Følg sikkerhetsanvisningene og forholdsreglene med hensyn til gjenstander som kan bli slynget opp.



Ta ut batteriet ved arbeidspauser, transport, oppbevaring, vedlikehold eller reparasjon.



Trimmeren og ladeapparatet må beskyttes mot regn og fuktighet.



Overhold sikkerhetsavstanden.



Batteriet må beskyttes mot varme og ild.



Batteriet må beskyttes mot regn og fuktighet, og må ikke dyppes i væske.



Tillatt temperaturområde for batteriet må overholdes.

4.2 Tiltentkt bruk

Trimmeren STIHL FSA 57 brukes til klipping av gress.

Trimmeren må ikke brukes når det regner.

Batteriet STIHL AK, forsyner trimmeren med strøm.

Ladeapparatet STIHL AL 101 lader batteriet STIHL AK.

▲ ADVARSEL

- Batterier og ladeapparater som ikke er godkjent av STIHL for trimmeren, kan utløse brann eller eksplosjoner. Personer kan bli alvorlig skadet eller omkomme, og materielle skader kan oppstå.
 - ▶ Trimmeren skal brukes med et STIHL AK batteri.
 - ▶ Lad STIHL AK-batteriet med ladeapparatet STIHL AL 101, AL 301 eller AL 500.
- Dersom trimmeren, batteriet eller ladeapparatet ikke anvendes forskriftsmessig, kan personer bli alvorlig skadet eller dø, og materielle skader kan oppstå.
 - ▶ Trimmeren, batteriet og ladeapparatet skal brukes slik det er beskrevet i denne bruksanvisningen.

4.3 Krav til brukeren

▲ ADVARSEL

- Brukere uten opplæring, kan ikke gjenkjenne eller bedømme trimmerens, batteriets eller ladeapparatets farer. Brukeren eller andre personer kan bli alvorlig skadet eller drept.



- ▶ Les, forstå og oppbevar bruksanvisningen.

- ▶ Hvis trimmeren, batteriet eller ladeapparatet gis videre til en annen person: Gi bruksanvisningen videre.
- ▶ Forsikre deg om at brukeren oppfyller følgende forutsetninger:
 - Brukeren må være uthvilt.

– Brukeren er kroppslig, sensorisk og mentalt i stand til å betjene og arbeide med trimmeren, batteriet og ladeapparatet. Dersom brukeren er kroppslig, sensorisk og mentalt begrenset i stand til det, skal brukeren kun arbeide med det under oppsyn eller etter anvisningen av en ansvarlig person.

– Brukeren kan gjenkjenne eller bedømme farene med trimmeren, batteriet og ladeapparatet.

– Brukeren er myndig eller brukeren blir utdannet under oppsyn i henhold til nasjonale forskrifter.

– Brukeren er fått en opplæring av en STIHL fagforhandler eller en sakkyndig person, før han benytter trimmeren og bruker ladeapparatet første gang.

– Brukeren er ikke påvirket av alkohol, medikamenter eller narkotika.

- ▶ Dersom det er uklarheter: Oppsøk en STIHL fagforhandler.

4.4 Klær og utstyr

▲ ADVARSEL

- Under arbeidet kan gjenstander kastes opp med høy hastighet. Brukeren kan bli skadet.



- ▶ Bruk tettsittende vernebriller. Egnede vernebriller er kontrollert iht. EN 166 eller nasjonale forskrifter, og fås kjøpt med tilsvarende merking i butikk.

- ▶ Bruk ansiktsvern.
- ▶ Bruk en lang bukse av motstandsdyktig materiale.
- Under arbeidet kan støv virvles opp. Støv som pustes inn, kan være helseskadelig og utløse allergiske reaksjoner.
 - ▶ Hvis støv virvles opp: Bruk en vernemaske for støv.
- Uegnete klær kan henge seg opp i treverk, kratt og trimmeren. Brukere uten egnet bekledding kan bli alvorlig skadd.
 - ▶ Bruk trangt sittende klær.
 - ▶ Ta av sjal og smykker.
- Under arbeidet kan brukeren komme i kontakt med det roterende kappeverktøyet. Brukeren kan bli alvorlig skadet.
 - ▶ Bruk sko av motstandsdyktig materiale.
 - ▶ Bruk en lang bukse av motstandsdyktig materiale.
- Ved montering og demontering av kappeverktøy, samt ved rengjøring og vedlikehold, kan brukeren komme i kontakt med kappeverktøyet eller kniven. Brukeren kan bli skadet.
 - ▶ Bruk arbeidshansker av motstandsdyktig materiale.
- Dersom brukeren bruker uegnede sko, kan han/hun skli. Brukeren kan bli skadet.
 - ▶ Bruk faste, lukkede sko med gripesterk såle.

4.5 Arbeidsområde og omgivelsen

4.5.1 Trimmer

▲ ADVARSEL

- Personer som ikke deltar, barn og dyr kan ikke gjenkjenne eller bedømme trimmerens farer og objekter som slynges opp. Personer uten deltagelse, barn og dyr kan bli alvorlig skadet og materielle skader kan oppstå.



- ▶ Personer uten deltagelse, barn og dyr må holdes unna i en omkrets på 15 m fra arbeidsområdet.

- ▶ Det skal holdes en avstand på 15 m fra gjenstander.
- ▶ Ikke la trimmeren være uten oppsyn.
- ▶ Sikre at barn ikke kan leke med trimmeren.
- Trimmeren er ikke beskyttet mot vann. Dersom det arbeides i regn eller i fuktige omgivelser, kan det forekomme elektrisk støt. Brukeren kan bli skadet og trimmeren kan skades.



- ▶ Det skal ikke arbeides i regn eller fuktige omgivelser.
- Elektriske komponenter i trimmeren kan danne gnister. Gnister kan utløse brann eller eksplosjoner i lett antennelige eller eksplosive omgivelser. Personer kan bli alvorlig skadet eller omkomme, og materielle skader kan oppstå.
 - ▶ Det skal ikke arbeides i en lett antennelig eller eksplosiv omgivelse.

4.5.2 Batteri

▲ ADVARSEL

- Personer som ikke deltar, barn og dyr kan ikke gjenkjenne eller bedømme farene med batteriet. Personer som ikke deltar, barn og dyr kan bli alvorlig skadet.
 - ▶ Personer som ikke deltar, barn og dyr må holdes unna.
 - ▶ Ikke la batteriet være uten oppsyn.
 - ▶ Sikre at barn ikke kan leke med batteriet.
- Batteriet er ikke beskyttet mot enhver miljøpåvirkning. Dersom batteriet utsettes for bestemte miljøpåvirkninger, kan batteriet ta fyr, eksplodere eller bli skadd. Personer kan bli alvorlig skadet og materielle skader kan oppstå.



- ▶ Batteriet må beskyttes mot varme og ild.
- ▶ Batteriet må ikke kastes i ild.



- ▶ Batteriet skal brukes og oppbevares i temperaturer mellom - 10 °C og + 50 °C.



- ▶ Batteriet må beskyttes mot regn og fuktighet, og må ikke dypes i væske.

- ▶ Batteriet må holdes unna metalliske smådeleler.
- ▶ Batteriet må ikke utsettes for høyt trykk.
- ▶ Batteriet må ikke utsettes for mikrobølger.
- ▶ Batteriet må beskyttes mot kjemikalier og salt.

4.5.3 Ladeapparat

▲ ADVARSEL

- Personer som ikke deltar, barn og dyr kan ikke gjenkjenne eller bedømme farene til ladeapparatet og den elektriske strømmen. Personer uten deltagelse, barn og dyr kan bli alvorlig skadet eller drept.

- ▶ Personer som ikke deltar, barn og dyr må holdes unna.

▶ Sikre at barn ikke kan leke med ladeapparatet.

- Ladeapparatet er ikke beskyttet mot vann. Dersom det arbeides i regn eller i fuktige omgivelser, kan det føre til elektrisk støt. Brukeren kan bli skadet og ladeapparatet kan bli skadet.



- ▶ Den må ikke brukes når det regner eller i fuktige omgivelser.

- Ladeapparatet er ikke beskyttet mot alle miljøpåvirkningene. Dersom ladeapparatet utsettes for bestemte miljøpåvirkninger, kan ladeapparatet ta fyr eller eksplodere. Personer kan bli alvorlig skadet og materielle skader kan oppstå.
 - ▶ Ladeapparatet skal benyttes i et lukket og tørt rom.
 - ▶ Ladeapparatet skal ikke anvendes i en lett antennelig eller eksplosiv omgivelse.
 - ▶ Ladeapparatet skal ikke anvendes på lett antennelig undergrunn.
 - ▶ Ladeapparatet skal brukes og oppbevares i temperaturområdet mellom + 5 °C og + 40 °C.
- Personer kan snuble over tilkoblingsledningen. Personer kan bli skadet og ladeapparatet kan bli skadet.
 - ▶ Tilkoblingsledningen legges flatt ned på bakken.

4.6 Sikker tilstand

4.6.1 Trimmer

- Trimmeren i sikker tilstand, når følgende betingelser er oppfylt:
- Trimmeren er uskadd.
 - Trimmeren er ren og tørr.
 - Betjeningsselementene fungerer og er ikke endret.
 - En kombinasjon av kappeverktøy og beskyttelse som er angitt i denne bruksanvisningen, er montert.
 - Kappeverktøyet og beskyttelsen er riktig montert.
 - Originalt STIHL tilbehør for denne trimmeren er montert.
 - Tilbehøret er montert riktig.

▲ ADVARSEL

- I usikker stand kan komponenter slutte å fungere korrekt, og sikkerhetsinnretninger tre ut

av kraft. Personer kan bli alvorlig skadet eller drept.

- ▶ Arbeid med en ubeskadiget trimmer.
- ▶ Dersom trimmeren er tilsmusset eller våt: Rengjør trimmeren og la den tørke.
- ▶ Trimmeren må ikke endres. Unntak: Montering av en kombinasjon av kappeverktøy og beskyttelse som er angitt i denne bruksanvisningen.
- ▶ Dersom betjeningsselementene ikke fungerer: Ikke arbeid med trimmeren.
- ▶ Ikke monter kappeverktøy av metall.
- ▶ Monter originalt STIHL tilbehør for denne trimmeren.
- ▶ Kappeverktøyet og beskyttelsen må monteres slik det er beskrevet i denne bruksanvisningen.
- ▶ Tilbehøret må monteres slik det er beskrevet i denne bruksanvisningen eller i bruksanvisningen for tilbehøret.
- ▶ Ikke stikk gjenstander inn i åpningen til trimmeren.
- ▶ Skift ut slitte eller skadde varselskilt.
- ▶ Dersom det er uklarheter: Oppsøk en STIHL fagforhandler.

4.6.2 Beskyttelse

Beskyttelsen er i sikker tilstand, når følgende betingelser er oppfylt:

- Beskyttelsen er uskadd.
- Kniven er montert riktig.

▲ ADVARSEL

- I usikker stand kan komponenter slutte å fungere korrekt, og sikkerhetsinnretninger tre ut av kraft. Brukeren kan bli alvorlig skadet.
 - ▶ Arbeid med en uskadd beskyttelse.
 - ▶ Arbeid med en riktig montert kniv.
 - ▶ Dersom det er uklarheter: Oppsøk en STIHL fagforhandler.

4.6.3 Klippemode

Klippemodet er i sikker tilstand når følgende betingelser er oppfylt:

- Klippemodet er uskadd.
- Klippemodet er ikke blokkert.
- Skjæretrådene er riktig montert.
- Dersom klippemodet PolyCut benyttes med plastkniver:
 - Plastknivene er uskadde og uten riss.
 - Plastknivene er riktig montert.
- Slitasjegrensene er ikke overskredet.

⚠ ADVARSEL

- I usikker tilstand kan deler av klippehodet, skjæretrådene eller plastknivene løsne og slenges bort. Personer kan bli alvorlig skadet.
 - ▶ Arbeid med et uskadd klippehode.
 - ▶ Dersom klippehodet PolyCut benyttes med plastkniver: Jobb med uskadde plastkniver.
 - ▶ Ikke skift ut skjæretråder eller plastkniver med gjenstander av metall.
 - ▶ Slitasjegrensene må påaktes og overholdes.
 - ▶ Dersom det er uklarheter: Oppsøk en STIHL fagforhandler.

4.6.4 Batteri

Batteriet er i sikker stand når følgende betingelser er oppfylt:

- Batteriet har ingen skader.
- Batteriet er rent og tørt.
- Batteriet virker og er i uendret stand.

⚠ ADVARSEL

- Hvis batteriet ikke er i sikker stand, virker det ikke lenger. Det kan oppstå alvorlige personskader.
 - ▶ Arbeid kun med et uskadet og fungerende batteri.
 - ▶ Ikke lad opp et skadet eller defekt batteri.
 - ▶ Hvis batteriet er skittent eller vått: Rengjør batteriet, og la det tørke.
 - ▶ Ikke gjør endringer på batteriet.
 - ▶ Ikke stikk gjenstander inn i åpningene på batteriet.
 - ▶ Unngå kontakt og kortslutning mellom batteriets elektriske kontakter og metallgjenstander.
 - ▶ Ikke åpne batteriet.
 - ▶ Skift ut slitte eller skadde varselskilt.
- Hvis batteriet er skadet, kan det lekke ut væske. Hvis væsken kommer i kontakt med hud eller øyne, kan dette føre til irritasjoner.
 - ▶ Unngå kontakt med væsken.
 - ▶ Hvis væske har kommet på huden: Vask huden med rikelige mengder vann og såpe.
 - ▶ Hvis væske har kommet i øynene: Skyll med rikelige mengder rent vann i minst 15 minutter, og kontakt lege.
- Et skadd eller defekt batteri kan ha uvanlig lukt, avgi røyk eller antenne. Det kan oppstå alvorlige eller livstruende personskader i tillegg til materielle skader.
 - ▶ Hvis batteriet lukter uvanlig eller avgir røyk: Ikke bruk batteriet, og hold det unna brennbare stoffer.

- ▶ Hvis batteriet er antent: Forsøk å slukke batteriet med en brannslukker eller vann.

4.6.5 Ladeapparat

Ladeapparatet er i sikker tilstand, hvis følgende betingelser er oppfylt:

- Ladeapparatet er uskadd.
- Ladeapparatet er rent og tørt.

⚠ ADVARSEL

- I usikker stand kan komponenter slutte å fungere korrekt, og sikkerhetsinnretninger tre ut av kraft. Personer kan bli alvorlig skadet eller bli drept.
 - ▶ Bruk et uskadd ladeapparat.
 - ▶ Dersom ladeapparatet er tilsmusset eller vått: Rengjør ladeapparatet og la det tørke.
 - ▶ Ladeapparatet må ikke endres.
 - ▶ Ikke stikk gjenstander inn i åpningen til ladeapparatet.
 - ▶ De elektriske kontaktene til ladeapparatet må ikke forbindes med metalliske gjenstander og kortsluttes.
 - ▶ Ladeapparatet må ikke åpnes.

4.7 Arbeid

⚠ ADVARSEL

- Brukeren kan i visse situasjoner ikke lenger arbeide konsentrert. Brukeren kan snuble, falle og bli alvorlig skadet.
 - ▶ Det må arbeides rolig og vel overveid.
 - ▶ Dersom lysforholdene og siktforholdene er dårlige: Ikke bruk trimmeren.
 - ▶ Trimmeren må betjenes alene.
 - ▶ Før kappeverktøyet nær bakken.
 - ▶ Vær oppmerksom på hindringer.
 - ▶ Arbeid stående på gulvet og hold balansen.
 - ▶ Hvis man begynner å føle tretthet: Ta en pause i arbeidet.
- Det roterende kappeverktøyet kan skjære brukeren. Brukeren kan bli alvorlig skadet.
 - ▶ Ikke ta på det roterende kappeverktøyet.
 - ▶ Hvis kappeverktøyet er blokkert av en gjenstand: Slå av trimmeren og ta ut batteriet. Fjern gjenstanden først nå.
- Dersom trimmeren forandrer seg eller oppfører seg uvanlig under arbeidet, kan trimmeren være i usikker tilstand. Personer kan bli alvorlig skadet og materielle skader kan oppstå.
 - ▶ Avslutt arbeidet, ta ut batteriet og oppsøk en STIHL fagforhandler.
- Under arbeidet kan det oppstå vibrasjoner fra trimmeren.
 - ▶ Bruk hansker.
 - ▶ Ta arbeidspauser.

- ▶ Dersom tegn på kretsløpsforstyrrelser oppstår: Oppsøk lege.
- Hvis kappeverktøyet støter på en fremmed gjenstand under arbeidet, kan denne gjenstanden eller deler av den kastes opp med høy hastighet. Det kan oppstå personskader og materielle skader.
 - ▶ Fjern fremmedlegemer fra arbeidsområdet.
- Hvis det roterende kappeverktøyet støter på en hard gjenstand, kan det oppstå gnister og metall-kappeverktøyet kan bli skadet. Gnister kan utløse brann i lett antennelige omgivelser. Personer kan bli alvorlig skadet eller omkomme, og materielle skader kan oppstå.
 - ▶ Det skal ikke arbeides i en lett antennelig omgivelse.
 - ▶ Forsikre deg om at kappeverktøyet er i sikker tilstand.
- Når girspaken slippes, fortsetter kappeverktøyet å rotere en kort stund. Personer kan bli alvorlig skadet.
 - ▶ Vent til kappeverktøyet har sluttet å rotere.

4.8 Lading

▲ ADVARSEL

- Under ladingen kan et skadd eller defekt ladeapparat lukte uvanlig eller ryke. Personer kan bli skadet og materielle skader kan oppstå.
 - ▶ Trekk nettpluggen ut av stikkkontakten.
- Ladeapparatet kan ved utilstrekkelig bortledning av varme, overopphetes og utløse brann. Personer kan bli alvorlig skadet eller omkomme, og materielle skader kan oppstå.
 - ▶ Ladeapparatet må ikke tildekkes.

4.9 Koble til strøm

Det kan oppstå kontakt med strømførende komponenter på grunn av følgende årsaker:

- Tilkoblingsledningen eller skjøteledningen er skadet.
- Nettpluggen til tilkoblingsledningen eller skjøteledningen er skadet.
- Stikkkontakten er ikke riktig installert.

▲ FARE

- Kontakt med strømførende komponenter kan føre til strømstøt. Brukeren kan bli alvorlig skadet eller drept.
 - ▶ Forsikre deg om at tilkoblingsledningen og nettpluggene er uskadet.



Hvis tilkoblingsledningen eller skjøteledningen er defekt eller skadet:

- ▶ Skadde punkter må ikke berøres.
- ▶ Trekk nettpluggen ut av stikkkontakten.

- ▶ Ta på tilkoblingsledningen, skjøteledningen og de tilhørende nettpluggene med tørre hender.
- ▶ Sett nettpluggen på tilkoblingsledningen eller skjøteledningen inn i en korrekt installert og sikret stikkontakt med jording.
- ▶ Koble til ladeapparatet via en jordfeilbryter med maksimalt (30 mA, 30 ms) utløserstrøm.
- En skadet eller uegnet skjøteledning kan føre til elektrisk støt. Personer kan bli alvorlig skadet eller drept.
 - ▶ Bruk en skjøteledning med riktig lednings-tverrsnitt, [EN 20.4](#).

▲ ADVARSEL

- Under ladingen kan en feil nettspenning eller en feil nettfrekvens føre til en overspenning i ladeapparatet. Ladeapparatet kan bli skadd.
 - ▶ Forsikre deg om at nettspenningen og nettfrekvensen til strømmettet stemmer overens med angivelsene på ladeapparatet.
- Dersom ladeapparatet er koblet til et grenuttak kan elektriske komponenter bli overbelastet under ladingen. De elektriske komponentene kan bli varme og utløse brann. Personer kan bli alvorlig skadet eller omkomme, og materielle skader kan oppstå.
 - ▶ Påse at effektinformasjonen på grenuttak ikke i sum overskrides gjennom informasjonen på effektskiltet til ladeapparatet og alle tilkoblede elektroprodukter på grenuttaket.
- En feil lagt tilkoblingsledning og skjøteledning kan være skadet og personer kan snuble over dem. Personer kan bli skadet og tilkoblingsledningen eller skjøteledningen kan bli skadet.
 - ▶ Legg og merk tilkoblingsledningen og skjøteledningen slik at personer ikke kan snuble.
 - ▶ Legg tilkoblingsledningen og skjøteledningen slik at de ikke spennes eller floker seg.
 - ▶ Legg tilkoblingsledningen og skjøteledningen slik at de ikke blir skadet, bøyd eller klemt eller skrubbet.
 - ▶ Beskytt tilkoblingsledningen og skjøteledningen mot varme, olje og kjemikalier.
 - ▶ Legg tilkoblingsledningen og skjøteledningen på tørt underlag.
- Skjøteledningen blir varm under arbeidet. Hvis varmen ikke kan ledes bort, kan varmen starte brann.
 - ▶ Hvis det brukes en kabeltrommel: Vikle av hele kabeltrommelen.
- Hvis det er lagt elektriske ledninger og rør i vegg, kan disse ta skade hvis ladeapparatet monteres på vegg. Kontakt med elektriske

ledningene kan føre til elektrisk støt. Personer kan bli alvorlig skadet og materielle skader kan oppstå.

- ▶ Forsikre deg om at det ikke ligger elektriske ledninger og rør på stedet du vil bruke.
- Hvis ladeapparatet ikke er montert på veggen som beskrevet i denne bruksanvisningen, kan ladeapparatet eller batteriet falle ned eller ladeapparatet kan bli for varmt. Det kan oppstå personskader og materielle skader.
 - ▶ Ladeapparatet må monteres på en vegg, slik det er beskrevet i bruksanvisningen.
- Hvis ladeapparatet med påsatt batteri monteres på en vegg, kan batteriet falle ut av ladeapparatet. Det kan oppstå personskader og materielle skader.
 - ▶ Først må ladeapparatet monteres på veggen og så settes inn batteriet.

4.10 Transport

4.10.1 Trimmer

▲ ADVARSEL

- Under transport kan trimmeren velte eller bevege seg. Personer kan bli skadet og materielle skader kan oppstå.



- ▶ Ta ut batteriet.

- ▶ Trimmeren må sikres slik at den ikke kan velte eller bevege seg.

4.10.2 Batteri

▲ ADVARSEL

- Batteriet er ikke beskyttet mot enhver miljøpåvirkning. Dersom batteriet utsettes for bestemte miljøpåvirkninger kan batteriet skades, og det kan oppstå materielle skader.
 - ▶ Et skadd batteri skal ikke transporteres.
- Batteriet kan velte eller bevege seg under transporten. Det kan oppstå personskader og materielle skader.
 - ▶ Batteriet skal pakkes slik i forpakningen at det ikke kan bevege seg.
 - ▶ Forpakningen må sikres slik at den ikke kan bevege seg.

4.10.3 Ladeapparat

▲ ADVARSEL

- Under transport kan ladeapparatet velte eller bevege seg. Det kan oppstå personskader og materielle skader.
 - ▶ Trekk nettpluggen ut av stikkontakten.

- ▶ Ta ut batteriet.
- ▶ Ladeapparatet må sikres med stropper, reimer eller et nett slik at det ikke kan velte eller bevege seg.
- Tilkoblingsledningen er ikke beregnet til å bære ladeapparatet med. Tilkoblingsledningen og ladeapparatet kan skades.
 - ▶ Vikle opp tilkoblingsledningen og fest den på ladeapparatet.

4.11 Oppbevaring

4.11.1 Trimmer

▲ ADVARSEL

- Barn kan ikke gjenkjenne eller bedømme trimmerens farer. Barn kan alvorlig skades.



- ▶ Ta ut batteriet.

- ▶ Trimmeren må oppbevares utenfor rekkevidden til barn.
- De elektriske kontaktene på trimmeren og metallkomponenter kan korrodere på grunn av fuktighet. Trimmeren kan få skader.



- ▶ Ta ut batteriet.

- ▶ Oppbevar trimmeren rent og tørt.

4.11.2 Batteri

▲ ADVARSEL

- Barn kan ikke gjenkjenne eller bedømme batteriets farer. Barn kan bli alvorlig skadet.
 - ▶ Batteriet må oppbevares utilgjengelig for barn.
- Batteriet er ikke beskyttet mot enhver miljøpåvirkning. Dersom batteriet utsettes for bestemte miljøpåvirkninger, kan det skades.
 - ▶ Oppbevar batteriet rent og tørt.
 - ▶ Batteriet skal oppbevares i et lukket rom.
 - ▶ Oppbevar batteriet adskilt fra trimmeren.
 - ▶ Hvis batteriet er lagret i ladeapparatet: Trekk ut nettpluggen og oppbevar batteriet med et ladenivå mellom 40 % og 60 % (2 grønne lysdioder).
 - ▶ Oppbevar batteriet i temperaturområdet mellom - 10 °C og + 50 °C.

4.11.3 Ladeapparat

▲ ADVARSEL

- Barn kan ikke gjenkjenne eller bedømme ladeapparatets farer. Barn kan skades alvorlig eller drepes.
 - ▶ Trekk nettpluggen.
 - ▶ Ladeapparatet må oppbevares utenfor rekkevidden til barn.
- Ladeapparatet er ikke beskyttet mot alle miljøpåvirkningene. Dersom ladeapparatet er utsatt for visse miljøpåvirkninger, kan ladeapparatet skades.
 - ▶ Trekk nettpluggen.
 - ▶ Dersom ladeapparatet blir varmt: Avkjøl ladeapparatet.
 - ▶ Oppbevar ladeapparatet rent og tørt.
 - ▶ Ladeapparatet skal oppbevares i et lukket rom.
 - ▶ Ladeapparatet skal oppbevares i temperaturområdet mellom + 5 °C og + 40 °C.
- Tilkoblingsledningen er ikke beregnet til å bære eller henge ladeapparatet med. Tilkoblingsledningen og ladeapparatet kan skades.
 - ▶ Grip og hold ladeapparatet fast i kapslingen. Et innfelt håndtak for enkel løfting av ladeapparatet er montert på ladeapparatet.
 - ▶ Heng opp ladeapparatet på veggholderen.

4.12 Rengjøring, vedlikehold og reparasjon

▲ ADVARSEL

- Hvis batteriet er satt inn ved rengjøring, vedlikehold eller reparasjon, kan trimmeren slås på utilsiktet. Personer kan bli alvorlig skadet og materielle skader kan oppstå.



- ▶ Ta ut batteriet.

- Sterke rengjøringsmidler, rengjøring med høytrykksvaskere eller spisse gjenstander kan skade trimmeren, batteriet og ladeapparatet. Hvis trimmeren, beskyttelsen, skjæreverktøyet, batteriet eller ladeapparatet ikke rengjøres på riktig måte, kan komponenter ikke lenger fungere riktig og sikkerhetsinnretninger tape funksjonen. Personer kan bli alvorlig skadet.
 - ▶ Trimmeren, beskyttelsen, skjæreverktøyet, batteriet og ladeapparatet skal rengjøres slik, det er beskrevet i bruksanvisningen.
- Hvis trimmeren, beskyttelsen, skjæreverktøyet, batteriet eller ladeapparatet vedlikeholdes eller repareres på riktig måte, kan kompo-

ponenter ikke lenger fungerer riktig og sikkerhetsinnretninger tape funksjonen. Personer kan bli alvorlig skadet eller drept.

- ▶ Du må ikke selv vedlikeholde eller reparere trimmeren, beskyttelsen, skjæreverktøyet, batteriet og ladeapparatet.
- ▶ Hvis trimmeren, beskyttelsen, skjæreverktøyet, batteriet eller ladeapparatet må vedlikeholdes eller repareres: Ta kontakt med en STIHL-fagforhandler.

5 Gjøre trimmeren klar til bruk

5.1 Gjør trimmeren klar til bruk

Før hver arbeidsstart må følgende trinn gjennomføres:

- ▶ Forsikre deg om at følgende komponenter er i sikker tilstand:
 - Trimmer, 4.6.1.
 - Beskyttelse, 4.6.2.
 - Klippehode, 4.6.3.
 - Batteri, 4.6.4.
 - Ladeapparat, 4.6.5.
- ▶ Kontroller batteriet, 11.2.
- ▶ Lad batteriet fullstendig, 6.2.
- ▶ Rengjør trimmeren, 16.1.
- ▶ Monter beskyttelsen, 7.1.
- ▶ Monter bøylehåndtaket, 7.3.
- ▶ Innstille skaftlengden, 8.1.
- ▶ Still inn bøylehåndtaket, 8.2.
- ▶ Kontroller betjeningselementene, 11.1.
- ▶ Dersom trinnene ikke kan gjennomføres: Ikke bruk trimmeren og oppsøk en STIHL fagforhandler.

6 Lade batteriet og LEDer

6.1 Montere ladeapparatet på en vegg

Ladeapparatet kan monteres på en vegg.

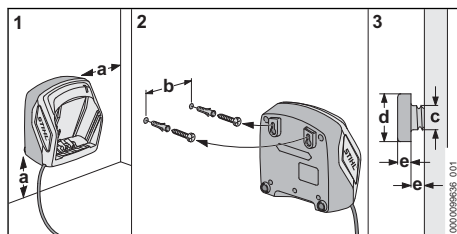

► Ladeapparatet må monteres på veggen på en slik måte at følgende betingelser er oppfylt:

- Passende festemateriale benyttes.
- Ladeapparatet er vannrett.
Følgende mål skal overholdes:
 - a = minst 100 mm
 - b (for AL 101) = 75 mm
 - b (for AL 301) = 100 mm
 - b (for AL 500) = 120 mm
 - c = 4,5 mm
 - d = 9 mm
 - e = 2,5 mm

6.2 Lade batteriet

Ladetiden er avhengig av forskjellige påvirkningskilder, f.eks. temperaturen til batteriet eller omgivelsestemperaturen. Den faktiske ladetiden kan avvike fra den angitte ladetiden. Ladetiden er oppgitt under www.stihl.com/charging-times.

Når strømpluggen er satt inn i en stikkontakt og batteriet er satt inn i ladeapparatet, vil ladingen starte automatisk. Når batteriet er fullstendig ladet, vil ladeapparatet slå seg av automatisk.

Under lading varmes batteriet og ladeapparatet opp.

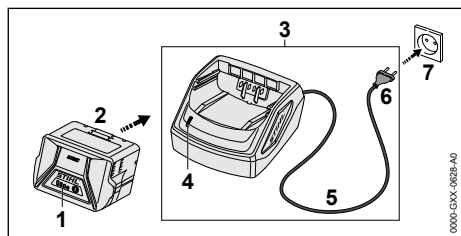

- Stikk nettpluggen (6) inn i en tilgjengelig stikkontakt (7). Ladeapparatet (3) gjennomfører en selvtest. LED-en (4) lyser grønt i ca. 1 sekund og rødt i ca. 1 sekund.
- Tilkoblingsledningen (5) legges.
- Sett inn batteriet (2) i føringene til ladeapparatet (3) og trykk helt til anslaget. LED-en (4) lyser grønt. LED-ene (1) lyser grønt og batteriet (2) lades.

- Hvis LED-en (4) og LED-ene (1) ikke lyser lenger: Batteriet (2) er fullstendig ladet og kan tas ut av ladeapparatet (3).
- Hvis ladeapparatet (3) ikke brukes lenger: Trekk nettpluggen (6) ut av stikkontakten (7).

6.3 Visning av ladetilstanden

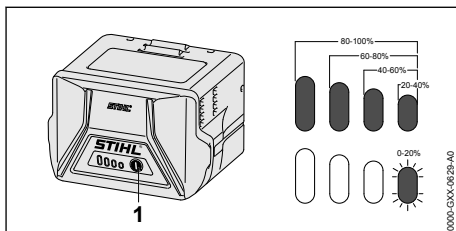

- Trykk trykknappen (1). LED-ene lyser i ca. 5 sekunder grønt og viser ladetilstanden.
- Hvis høyre LED blinker grønt: Lade batteriet.

6.4 LED-er på batteriet

LED-ene kan vise ladetilstanden til batteriet eller feil. LED-ene kan lyse grønt eller rødt eller blinke.

Hvis LED-ene lyser eller blinker grønt, vises ladetilstanden.

- Hvis LED-ene lyser eller blinker rødt: Feilretting, 19. Det er en feil i trimmeren eller i batteriet.

6.5 LED på ladeapparatet

LED-ene viser statusen til ladeapparatet.

Hvis LED-ene lyser grønt, lades batteriet.

- Hvis LED-ene blinker rødt: Utbedre feilen. Det er en feil i ladeapparatet.

7 Sette sammen trimmeren

7.1 Montere beskyttelsen

- Slå av trimmeren og ta ut batteriet.

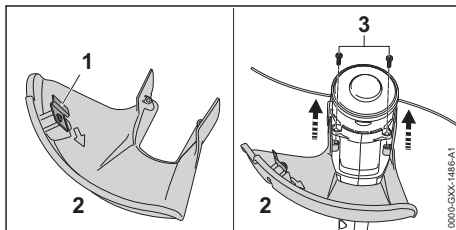

Kniven (1) er allerede montert i beskyttelsen (2), og må ikke demonteres.

- ▶ Skyv beskyttelsen (2) inntil anslag inn i føringene på kapslingen.
- ▶ Beskyttelsen (2) lukker i plan med kapslingen.
- ▶ Skru inn skruene (3) og trekk til.

Beskyttelsen (2) må ikke demonteres igjen.

7.2 Montere og demontere klippehodet

7.2.1 Monter klippehodet

- ▶ Slå av trimmeren og ta ut batteriet.

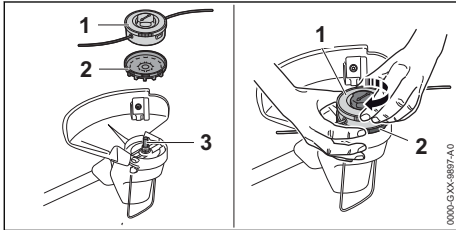

- ▶ Legg viftehjulet (2) på akselen (3) slik, at bladene i viftehjulet (2) peker nedover. Dersom viftehjulet ikke er oppbygget, blir ikke elektromotoren nedkjølt og trimmeren slås av under arbeidet.
- ▶ Hold viftehjulet (2) fast med hånden.
- ▶ Legg klippehodet (1) på akselen (3) og dreii hånd mot urviseren og fest.

7.2.2 Demonter klippehodet

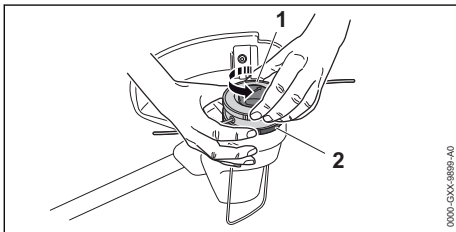

- ▶ Slå av trimmeren og ta ut batteriet.
- ▶ Hold viftehjulet (2) fast med hånden.
- ▶ Skru ut klippehodet (1) mot urviseren.
- ▶ Ta av viftehjulet.

7.3 Montere bøylehåndtaket

- ▶ Slå av trimmeren og ta ut batteriet.

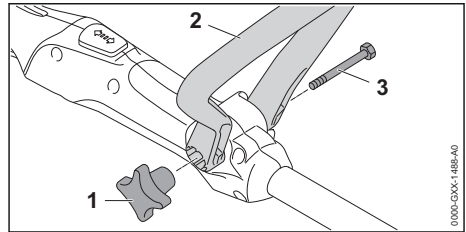

- ▶ Utrett bøylehåndtaket (2) slik, at mottaket for stjernemutteren (1) er til høyre for betjeningshåndtaket og åpningene i bøylehåndtaket (2) peker i retning av brukeren.
- ▶ Trykk tappen til bøylehåndtaket (2) fra hverandre og sett bøylehåndtaket (2) på betjeningshåndtaket til bøylehåndtaket (2) går i lås.
- ▶ Skyv skruen (3) gjennom borehullet.
- ▶ Skru på og trekk til stjernemutteren (1).

Bøylehåndtaket (2) må ikke demonteres igjen.

8 Stille inn trimmeren for brukeren

8.1 Innstille skaftlengden

Skaftet kan stilles inn i forskjellige lengder avhengig av kroppsstørrelsen til brukeren.

- ▶ Slå av trimmeren og ta ut batteriet.
- ▶ Hold fast skaftet.

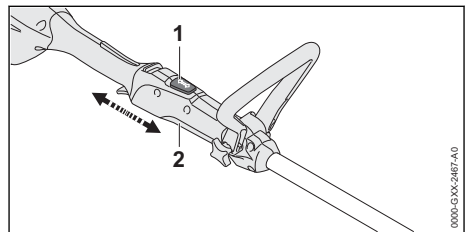

- ▶ Trykk på sperreknappen (1) og hold den inne.
- ▶ Trekk eller skyv betjeningshåndtaket (2) i ønsket posisjon.
- ▶ Slipp sperreknappen (1).
- ▶ Flytt betjeningshåndtaket (2) litt, slik at det går i lås.

8.2 Innstille bøylehåndtaket

Bøylehåndtaket kan stilles inn i forskjellige posisjoner avhengig av kroppsstørrelsen til brukeren.

- ▶ Slå av trimmeren og ta ut batteriet.

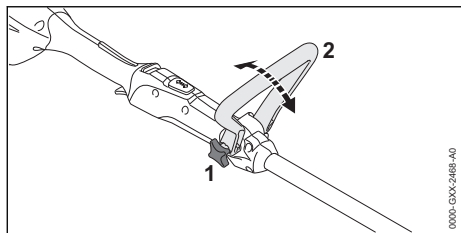

- ▶ Løsne stjernemutteren (1).
- ▶ Vipp bøylehåndtaket (2) i ønsket posisjon.
- ▶ Trekk godt til stjernemutteren (1).

9 Sette inn og ta ut batteriet

9.1 Sette inn batteriet

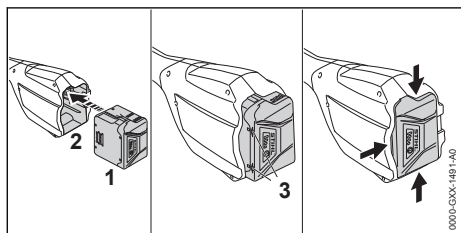

- ▶ Trykk batteriet (1) inn i batterisporet (2), til du hører ett klikk. Pilene (3) på batteriet (1) er fremdeles synlige og batteriet (1) er sikret i batterisporet (2). Det er ingen elektrisk kontakt mellom trimmeren og batteriet (1).
- ▶ Trykk batteriet (1) inntil anslaget inn i batterisporet (2). Batteriet (1) smekker inn med et ekstra klikk og er i plan med kapslingen til trimmeren.

9.2 Ta ut batteriet

- ▶ Legg trimmeren på en jevn overflate.
- ▶ En hånd holdes foran batterisporet, slik at batteriet (2) ikke kan falle ned.

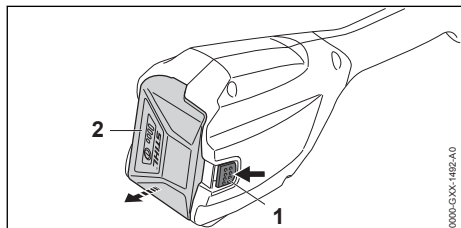

- ▶ Trykk låsespaken (1) med den andre hånden. Batteriet (2) låses opp og kan tas ut.

10 Slå trimmeren på og av

10.1 Slå på trimmeren

- ▶ Hold trimmeren med en hånd på betjeningshåndtaket slik at tommelen griper rundt betjeningshåndtaket.
- ▶ Hold trimmeren med den andre hånden på bøylehåndtaket slik at tommelen griper rundt bøylehåndtaket.

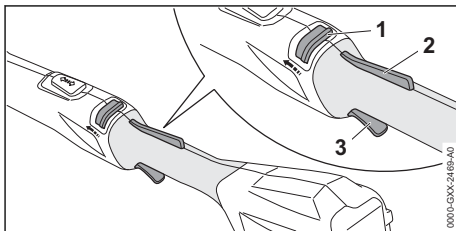

- ▶ Skyv startsperran (1) forover mot rundhåndtaket med tommelen og hold den.
- ▶ Trykk girspaksperran (2) med hånden og hold den trykket. Startsperran (1) kan slippes.
- ▶ Trykk girspaken (3) med pekefingeren og hold den trykket. Trimmeren øker hastigheten og kappeverktøyet roterer.

10.2 Slå av trimmeren

- ▶ Slipp girspaken og girspaksperran.
- ▶ Vent til skjæreverktøyet ikke beveger seg lenger.
- ▶ Dersom skjæreverktøyet fortsetter å rotere: Ta ut batteriet og oppsøk en STIHL fagforhandler. Trimmeren er defekt.

11 Kontrollere trimmer og batteri

11.1 Kontrollere betjeningselementene

Startspærre, girspakspærre og girspak

- ▶ Ta ut batteriet.
- ▶ Prøv å trykke på girspaken uten å trykke på startsperran og girspaksperran.
- ▶ Hvis girspaken kan trykkes på: Ikke bruk trimmeren, og oppsøk en STIHL fagforhandler. Startspærre eller girspakspærre er defekt.
- ▶ Skyv startsperran forover mot bøylehåndtaket med tommelen og hold den.
- ▶ Trykk girspaksperran og hold den trykket.
- ▶ Trykk girspaken.
- ▶ Slipp girspaken, girspaksperran og startsperran.

- ▶ Dersom girspaken, girspakspærren eller startspærren går tungt eller ikke fjærer tilbake i utgangsposisjon: Ikke bruk trimmeren og ta kontakt med en STIHL-fagforhandler. Girspaken, girspakspærren eller startspærren er defekt.

Slå på trimmeren

- ▶ Sett inn batteriet.
- ▶ Skyv startspærren forover mot bøylehåndtaket med tommelen og hold den.
- ▶ Trykk girspakspærren og hold den trykket.
- ▶ Trykk girspaken og hold den trykket inne. Skjæreverktøyet roterer.
- ▶ Hvis 3 LED-er blinker rødt: Ta ut batteriet og oppsøk en STIHL fagforhandler. Det er en feil i trimmeren.
- ▶ Slipp girspaken. Skjæreverktøyet slutter å rotere etter kort tid.
- ▶ Hvis sagkjedet fortsetter å dreie: Ta ut batteriet og oppsøk en STIHL fagforhandler. Trimmeren er defekt.

11.2 Kontroller batteriet

- ▶ Trykk trykknappen på batteriet. LEDene lyser eller blinker.
- ▶ Hvis LEDene ikke lyser eller blinker: Ikke bruk batteriet og oppsøk en STIHL fagforhandler. Det er en feil i batteriet.

12 Arbeide med trimmeren

12.1 Holde og føre trimmeren

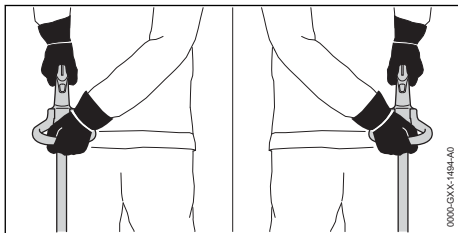

- ▶ Hold trimmeren med en hånd på betjeningshåndtaket slik, at tommelen griper rundt betjeningshåndtaket.
- ▶ Hold trimmeren med den andre hånden på bøylehåndtaket slik, at tommelen griper rundt bøylehåndtaket.

12.2 Klipping

Avstanden til kappeverktøyet fra bakken bestemmer skjærehøyden.

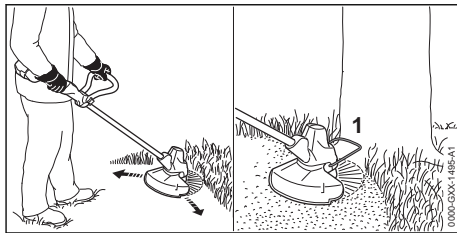

- ▶ Beveg trimmeren jevnt frem og tilbake.
- ▶ Gå langsomt og kontrollert fremover.
- ▶ Dersom det arbeides med avstandsholder: Fold avstandsholderen (1) helt ut.

12.3 Justere klippetråder

- ▶ Tipp det roterende klippehodet kort mot bakken.
- ▶ Det etterjusteres omtrent 30 mm. Kniven i beskyttelsen avkorter klippetrådene automatisk til den riktige lengden.

Hvis klippetrådene er kortere enn 25 mm, kan de ikke etterjusteres automatisk.

- ▶ Slå av trimmeren og ta ut batteriet.
- ▶ Trykk og hold knappen på klippehodet trykket.
- ▶ Trekk klippetråden ut for hånd.
- ▶ Dersom klippetrådene ikke lenger kan trekkes ut: Skift spoleelementet med klippetråden. Spoleelementet er tomt.

13 Etter arbeidet

13.1 Etter arbeidet

- ▶ Slå av trimmeren og ta ut batteriet.
- ▶ Hvis trimmeren er våt: La trimmeren tørke.
- ▶ Hvis batteriet er vått: La batteriet tørke.
- ▶ Rengjør trimmeren.
- ▶ Rengjør beskyttelsen.
- ▶ Rengjør kappeverktøyet.
- ▶ Rengjør batteriet.

14 Transport

14.1 Transportere trimmeren

- ▶ Slå av trimmeren og ta ut batteriet.
- ▶ Still inn skaftet på den minste lengden.

Bær trimmeren

- ▶ Hold trimmeren med en hånd på skaftet, slik at kappeverktøyet peker bakover og trimmeren er balansert.

Transportere trimmeren i et kjøretøy

- ▶ Trimmeren må sikres slik at den ikke kan velte eller bevege seg.

14.2 Transportere batteriet

- ▶ Slå av trimmeren og ta ut batteriet.
- ▶ Forsikre deg om at batteriet er i sikker tilstand.
- ▶ Batteriet skal pakkes slik i forpakningen at det ikke kan bevege seg.
- ▶ Forpakningen må sikres slik at den ikke kan bevege seg.

Batteriet underligger kravene for transport av farlig gods. Batteriet er klassifisert som UN 3480 (litium-ion-batterier) og ble kontrollert i henhold til UN-håndbok Kontroller og kriterier Del III, underavsnitt 38.3.

Forskriftene for transport er oppgitt under www.stihl.com/safety-data-sheets.

14.3 Transportere ladeapparatet

- ▶ Trekk nettpluggen ut av stikkkontakten.
- ▶ Ta ut batteriet.
- ▶ Vikle opp tilkoblingsledningen og fest den på ladeapparatet.
- ▶ Hvis ladeapparatet transporteres i et kjøretøy: Sikre ladeapparatet med stropper, reimer og et nett slik at det ikke kan velte eller bevege seg.

15 Oppbevaring

15.1 Oppbevare trimmeren

- ▶ Slå av trimmeren og ta ut batteriet.
- ▶ Monter av spoleelementet.
- ▶ Trimmeren må oppbevares slik at følgende betingelser er oppfylt:
 - Trimmeren er utenfor rekkevidden til barn.
 - Trimmeren er ren og tørr.

15.2 Oppbevare batteriet

STIHL anbefaler å oppbevare batteriet i en ladetilstand mellom 40 % og 60 % (2 grønt lysende lysdioder).

- ▶ Batteriet må oppbevares slik at følgende betingelser er oppfylt:
 - Batteriet er utenfor rekkevidden til barn.
 - Batteriet er rent og tørt.
 - Batteriet er i et lukket rom.
 - Batteriet er koblet fra trimmeren.
 - Hvis batteriet er lagret i ladeapparatet: Trekk ut nettpluggen og oppbevar batteriet med et ladenivå mellom 40 % og 60 % (2 grønne lysdioder).
 - Batteriet er i temperaturområdet mellom - 10 °C og + 50 °C.

LES DETTE

- Hvis batteriet ikke oppbevares som beskrevet i bruksanvisningen, kan batteriet bli dypt utladd og skadd uten at det kan repareres igjen.
 - ▶ Lad opp et utladd batteri før oppbevaring.
- STIHL anbefaler å oppbevare batteriet i en ladetilstand mellom 40 % og 60 % (2 grønt lysende lysdioder).
 - ▶ Oppbevar batteriet adskilt fra trimmeren.

15.3 Oppbevare ladeapparatet

- ▶ Trekk nettpluggen ut av stikkkontakten.

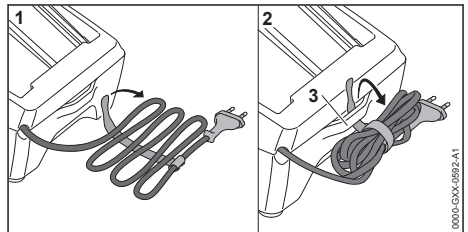

- ▶ Vikle opp tilkoblingsledningen og fest den på ladeapparatet.
- ▶ Ladeapparatet må oppbevares slik at følgende betingelser er oppfylt:
 - Ladeapparatet er utenfor rekkevidden til barn.
 - Ladeapparatet er rent og tørt.
 - Ladeapparatet er i et lukket rom.
 - Ladeapparatet er ikke hengt opp på tilkoblingsledningen eller på holderen (3) for tilkoblingsledningen.
 - Ladeapparatet er i temperaturområdet mellom + 5 °C og + 40 °C.

16 Rengjøring

16.1 Rengjør trimmeren

- ▶ Slå av trimmeren og ta ut batteriet.
- ▶ Rengjør trimmeren med en fuktig klut.
- ▶ Rengjør lufteslissene med en pensel.
- ▶ Fremmedlegemer fjernes fra batterispolet og batterispolet rengjøres med en fuktig klut.
- ▶ Elektriske kontakter i batterispolet rengjøres med en pensel eller en myk børste.
- ▶ Beskyttelsesgitteret rengjøres med en pensel eller en myk børste.

16.2 Rengjøre beskyttelsen og skjæreverktøyet

- ▶ Slå av trimmeren og ta ut batteriet.
- ▶ Rengjør beskyttelsen og skjæreverktøyet med en fuktig klut eller en myk børste.

16.3 Rengjøre batteriet

- Rengjør batteriet med en fuktig klut.

16.4 Rengjøre ladeapparatet

- Trekk nettpluggen ut av stikkkontakten.
- Rengjør ladeapparatet med en fuktig klut.
- Rengjør lufteåpningene med en pensel.
- Rengjør de elektriske kontaktene til ladeapparatet med en pensel eller en myk børste.

17 Vedlikeholde

17.1 Vedlikeholdsintervaller

Vedlikeholdsintervallene avhenger av omgivelsesforholdene og arbeidsforholdene. STIHL anbefaler følgende vedlikeholdsintervaller:

Årlig

- La trimmeren kontrolleres av en STIHL fagforhandler.

19 Utbedre feil

19.1 Utbedre feil på trimmeren eller batteriet

Feil	LED-er på batteriet	Årsak	Utbedring
Trimmeren starter ikke når den slås på.	1 LED-en blinker grønt.	Ladetilstanden til batteriet er for lav.	► Lad batteriet.
	1 LED lyser rødt.	Batteriet er for varmt eller kaldt.	► Ta ut batteriet. ► La batteriet avkjøles eller oppvarmes.
	3 LED-er blinker rødt.	Det er en feil i trimmeren.	► Ta ut batteriet. ► Rengjør de elektriske kontaktene i batterisporet. ► Sett inn batteriet. ► Slå på trimmeren. ► Hvis 3 LED-er fortsatt blinker rødt: Ikke bruk trimmeren og oppsøk en STIHL fagforhandler.
	3 LED-er lyser rødt.	Trimmeren er for varm.	► Ta ut batteriet. ► La trimmeren avkjøle.
	4 LED-er blinker rødt.	Det er en feil i batteriet.	► Ta ut batteriet og sett det inn igjen. ► Slå på trimmeren. ► Hvis 4 LED-er fortsatt blinker rødt: Ikke bruk batteriet og oppsøk en STIHL fagforhandler.
		Den elektriske forbindelsen mellom trimmeren og batteriet er brutt.	► Ta ut batteriet. ► Rengjør de elektriske kontaktene i batterisporet. ► Sett inn batteriet.
		Trimmeren eller batteriet er fuktig.	► La trimmeren eller batteriet tørke.
Trimmeren slår seg av under driften.	3 LED-er lyser rødt.	Trimmeren er for varm.	► Ta ut batteriet. ► La trimmeren avkjøle.
		Det er en elektrisk feil.	► Ta ut batteriet og sett det inn igjen. ► Slå på trimmeren.

18 Reparere

18.1 Reparer trimmeren, skjæreværktøyet, batteriet og ladeapparatet

Brukeren må ikke reparere trimmeren, batteriet, apparatet og skjæreværktøyet selv.

- Dersom trimmeren eller skjæreværktøyet blir skadet, oppsøk en STIHL fagforhandler.
- Hvis batteriet er defekt eller skadet: Skift ut batteriet.
- Hvis ladeapparatet er defekt eller skadet: Bytt ut ladeapparatet.
- Hvis tilkoblingsledningen er defekt eller skadet: Ikke bruk ladeapparatet og la en STIHL fagforhandler bytte tilkoblingsledningen.

Feil	LED-er på batteriet	Årsak	Utbedring
Driftstiden til trimmeren er for kort.		Batteriet er ikke fullstendig ladet.	► Lad batteriet fullstendig.
		Brukstiden til batteriet er overskredet.	► Skift ut batteriet.
Klippehodet kan ikke demonteres for hånd.		Klippehodet er fast tilkoblet.	► Blokker viftehodet med pinnen. ► Drei klippehodet med hånden. ► Trekk pinnen av.
Etter at batteriet settes inn i ladeapparatet, starter ikke ladingen.	1 LED lyser rødt.	Batteriet er for varmt eller kaldt.	► La batteriet være i ladeapparatet. Ladingen starter automatisk så snart det tillatte temperaturområdet er nådd.

19.2 Løse feil ved ladeapparatet

Feil	LED på ladeapparatet	Årsak	Løsning
Batteriet lades ikke.	Lysdioden blinker rødt.	Den elektriske forbindelsen mellom ladeapparatet og batteriet er brutt.	► Ta ut batteriet. ► Rengjør elektriske kontakter på ladeapparatet. ► Sett inn batteriet.
		Det er en feil i ladeapparatet.	► Ikke bruk ladeapparatet og oppsøk en STIHL fagforhandler.

20 Tekniske data

20.1 Trimmer STIHL FSA 57

- Godkjent batteri: STIHL AK
- Vekt uten batteri, kappeverktøy og beskyttelse: 2,4 kg
- Lengde uten kappeverktøy: 1490 mm til 1690 mm

Driftstid er oppgitt under www.stihl.com/battery-life.

20.2 Batteri STIHL AK

- Batteriteknologi: Litium-ioner
- Spenning: 36 V
- Kapasitet i Ah: se typeskilt
- Energiinnhold i Wh: se typeskilt
- Vekt i kg: se typeskilt
- Tillatt temperaturområde for bruk og oppbevaring: - 10 °C til + 50 °C

20.3 Ladeapparat STIHL AL 101

- Merkespenning: se typeskilt
- Frekvens: se typeskilt
- Nominell effekt: se typeskilt
- Ladestrøm: se typeskilt
- Tillatt temperaturområde for bruk og oppbevaring: + 5 °C til + 40 °C

Se www.stihl.com/charging-times.

20.4 Skjøteledninger

Hvis det brukes en skjøteledning må lederne minst ha følgende tverrsnitt, avhengig av spenningen og lengden på skjøteledningen:

Hvis den nominelle spenningen på typeskiltet er 220 V til 240 V:

- Ledningslengde opptil 20 m: AWG 15 / 1,5 mm²
- Ledningslengde 20 m opptil 50 m: AWG 13 / 2,5 mm²

Hvis den nominelle spenningen på typeskiltet er 100 V til 127 V:

- Ledningslengde opptil 10 m: AWG 14 / 2,0 mm²
- Ledningslengde 10 m opptil 30 m: AWG 12 / 3,5 mm²

20.5 Lydverdier og vibrasjonsverdier

K-verdien for lydtrykknivåene er 2 dB(A). K-verdien for lydeffektnivåene er 2 dB(A). K-verdien for vibrasjonsverdiene er 2 m/s².

STIHL anbefaler å bruke hørselsvern.

- Lydtrykknivå L_{pA} målt iht. EN 50636-2-91, 74 dB(A)
- Lydtrykknivå L_{WA} målt iht. EN 50636-2-91, 89 dB(A)
- Vibrasjonsverdi a_{HV} målt iht. EN 50636-2-91, betjeningshåndtak og loophåndtak: 4,0 m/s².

De angitte vibrasjonsverdiene ble målt med en standardisert testprosedyre og kan trekkes inn til sammenligning av elektriske apparater. Vibrasjonsverdiene som faktisk oppstår, kan avvike fra de angitte verdiene avhengig av typen arbeid. De angitte vibrasjonsverdiene kan benyttes til en foreløpig vurdering av vibrasjonsbelastningen. Den faktiske vibrasjonsbelastningen må anslås. Derved kan det også tas hensyn til periodene der elektriske apparatet er slått av, og periodene der det er slått på men går uten belastning.

Informasjon angående oppfyllelse av arbeidsgi-
verdirektivet om vibrasjon 2002/44/EF er angitt
under www.stihl.com/vib.

20.6 REACH

REACH betegner en EF-forordning for registre-
ring, vurdering og godkjenning av kjemikalier.

Informasjon om oppfyllelse av REACH forordning-
en er angitt under www.stihl.com/reach.

21 Kombinasjoner av skjære- verktøy og beskyttelser

21.1 Trimmer STIHL FSA 57

Følgende klippehoder kan monteres sammen
med beskyttelsen for klippehoder:

- Klippehode AutoCut C 3-2:
 - med skjæretråd "rund, stillegående" med en diameter på 1,6 mm eller 2,0 mm
- Klippehode PolyCut 3-2:
 - med kniver
 - med skjæretråd "rund, stillegående" med en diameter på 1,6 mm eller 2,0 mm

22 Reservedeler og tilbehør

22.1 Reservedeler og tilbehør

STIHL Disse symbolene identifiserer STIHL
 reservedeler og originalt STIHL tilbe-
hør.

STIHL anbefaler å bruke STIHL reservedeler og
originalt STIHL tilbehør.

Reservedeler og tilbehør fra andre produsenter
kan ikke vurderes av STIHL med hensyn til påli-
telighet, sikkerhet og egnethet til tross for
løpende markedsobservasjon og STIHL kan ikke
garantere for deres bruk.

Originale STIHL reservedeler og originalt STIHL
tilbehør fås kjøpt hos en STIHL fagforhandler.

23 Kassering

23.1 Kassering av trimmer, batteri og ladeapparat

Informasjon om kassering er tilgjengelig hos
lokale myndigheter eller hos din STIHL-fagfor-
handler.

Upassende avfallshåndtering kan være skadelig
for helse og miljø.

- ▶ STIHL-produkter, inkludert emballasje, tilføres
en egnet gjenvinningsstasjon i samsvar med
lokale forskrifter.
- ▶ Må ikke kasseres med husholdningsavfallet.

24 EU-samsvarserklæring

24.1 Trimmer STIHL FSA 57

ANDREAS STIHL AG & Co. KG

Badstraße 115

D-71336 Waiblingen

Tyskland

påtar seg alene ansvaret for at

- Modell: Batteridrevet trimmer
- Varemerke: STIHL
- Type: FSA 57
- Serieidentifikasjon: 4522

oppfyller de gjeldende bestemmelsene til direkti-
vene 2011/65/EU, 2006/42/EF 2014/30/EU og
2000/14/EF og er utviklet og produsert i henhold
til følgende standarder, som gjaldt ved produk-
sjonsdato: EN 55014-1, EN 55014-2,
EN 60335-1 og EN ISO 12100 med hensyn til
standard EN 50636-2-91.

Det målte og garanterte lydeffektnivået ble
beregnet i henhold til direktivet 2000/14/EF, ved-
legg VI.

Ansvarelig kontrollorgan: VDE test- og sertifise-
ringsinstitutt, Merianstraße 28, 63069 Offenbach
am Main, Tyskland

- Målt lydeffektnivå: 89 dB(A)
- Garantert lydeffektnivå: 91 dB(A)

De tekniske dokumentene oppbevares ved pro-
duktgodkjenningen til
ANDREAS STIHL AG & Co. KG.

Byggeår, produksjonsland og maskinnummer er
angitt på trimmeren.

Waiblingen, 15.07.2021

ANDREAS STIHL AG & Co. KG

med fullmakt fra 

Dr. Jürgen Hoffmann, avdelingsleder produktgodkjenning, -regulering

25 Produsentens samsvarserklæring for UKCA

25.1 Trimmer STIHL FSA 57

**UK
CA**

ANDREAS STIHL AG & Co. KG
Badstraße 115
D-71336 Waiblingen

Tyskland

påtar seg alene ansvaret for at
– Modell: Batteridrevet trimmer
– Varemerke: STIHL
– Type: FSA 57
– Serieidentifikasjon: 4522

oppfyller de gjeldende bestemmelsene til de britiske direktivene The Restriction of the Use of Certain Hazardous Substances in Electrical and Electronic Equipment Regulations 2012, Supply of Machinery (Safety) Regulations 2008, Electromagnetic Compatibility Regulations 2016 og Noise Emission in the Environment by Equipment for use Outdoors Regulations 2001 og er utviklet og produsert i henhold til følgende standarder, som gjaldt ved produksjonsdato:
EN 55014-1, EN 55014-2, EN 60335-1 og EN ISO 12100 med hensynstagen til standarden EN 50636-2-91.

Det målte og garanterte lydeffektivnivået ble beregnet i henhold til det britiske direktivet Noise Emission in the Environment by Equipment for use Outdoors Regulations 2001, Schedule 9.

Ansvarlig kontrollorgan: INTERTEK Testing & Certification Ltd, Academy Place, 1 – 9 Brook Street, Brentwood, Essex, CM14 5NQ, Storbritannia
– Målt lydeffektivnivå: 89 dB(A)
– Garantert lydeffektivnivå: 91 dB(A)

De tekniske dokumentene oppbevares hos ANDREAS STIHL AG & Co. KG.

Byggeår, produksjonsland og maskinnummer er angitt på trimmeren.

Waiblingen, 15.07.2021

ANDREAS STIHL AG & Co. KG

med fullmakt fra 

Dr. Jürgen Hoffmann, avdelingsleder produktgodkjenning, -regulering

Obsah

1	Úvod.....	134
2	Informace k tomuto návodu k použití.....	135
3	Přehled.....	135
4	Bezpečnostní pokyny.....	136
5	Příprava vyžinače k práci.....	143
6	Nabíjení akumulátoru a světla LED.....	144
7	Smontování vyžinače.....	145
8	Nastavení vyžinače pro uživatele.....	146
9	Vsazení a vyjmutí akumulátoru.....	146
10	Zapnutí a vypnutí vyžinače.....	146
11	Kontrola vyžinače a akumulátoru.....	147
12	Práce s vyžinačem.....	147
13	Po skončení práce.....	148
14	Přeprava.....	148
15	Skladování.....	148
16	Čištění.....	149
17	Údržba.....	149
18	Oprava.....	149
19	Odstranění poruch.....	150
20	Technická data.....	151
21	Kombinace z žacích nástrojů a ochranných krytů.....	152
22	Náhradní díly a příslušenství.....	152
23	Likvidace.....	152
24	Prohlášení o konformitě EU.....	152
25	Adresy.....	152

1 Úvod

Vážená zákaznice, vážený zákazníku,

těší nás, že jste se rozhodli pro firmu STIHL. Vytvíráme a vyrábíme naše výrobky ve špičkové kvalitě podle potřeb našich zákazníků. Tím vznikají výrobky s vysokým stupněm spolehlivosti i při extrémním namáhání.

STIHL je zárukou špičkové kvality také v servisních službách. náš odborný prodej zajišťuje kompetentní poradenství a instruktáž, jakož i obsáhlou technickou podporu.

STIHL se výslovně zasazuje za trvale udržitelné a zodpovědné zacházení s přírodou. Tento návod k použití Vám má být oporou při bezpečném a ekologickém používání Vašeho výrobku STIHL po dlouhý čas.

Děkujeme Vám za Vaši důvěru a přejeme mnoho spokojenosti s Vaším výrobkem STIHL.



Dr. Nikolas Stihl

DŮLEŽITÉ! PŘED POUŽITÍM SI NÁVOD PŘEČTĚTE A ULOŽTE JEJ PRO DALŠÍ POTŘEBU.

2 Informace k tomuto návodu k použití

2.1 Platné dokumenty

Platí lokální bezpečnostní předpisy.

► Kromě tohoto návodu k použití je třeba si přečíst níže uvedené dokumenty, porozumět jim a uložit je pro pozdější použití:

- Návod k použití a obal používaného žacího nástroje
- Bezpečnostní pokyny pro akumulátor STIHL AK
- Bezpečnostní informace pro akumulátory STIHL a výrobky s integrovaným akumulátorem: www.stihl.com/safety-data-sheets

2.2 Označení varovných odkazů v textu

VAROVÁNÍ

- Odkaz upozorňuje na nebezpečí, která mohou vést k těžkým úrazům či usmrcení.
 - Uvedená opatření mohou zabránit těžkým úrazům či usmrcení.

UPOZORNĚNÍ

- Odkaz upozorňuje na nebezpečí, která mohou vést k věcným škodám.
 - Uvedená opatření mohou zabránit věcným škodám.

2.3 Symboly v textu



Tento symbol odkazuje na kapitolu v tomto návodu k použití.

3 Přehled

3.1 Vyžinač, akumulátor a nabíječka

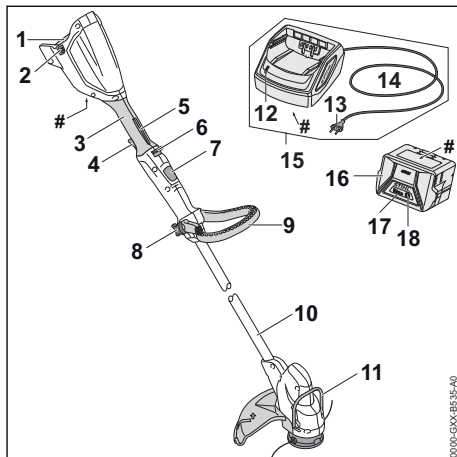

1 Akumulátorová šachta

Do akumulátorové šachty se vsunuje akumulátor.

2 Aretační páčka

Aretační páčka drží akumulátor v akumulátorové šachtě.

3 Ovládací rukojeť

Ovládací rukojeť slouží k ovládání, držení a vedení motorové pily.

4 Spínač

Spínač vyžinač zapíná a vypíná.

5 Pojistka spínače

Pojistka spínače deblokuje spínač.

6 Deblokovací šoupátko

Deblokovací šoupátko deblokuje spínač společně s pojistkou spínače.

7 Pojistné tlačítko

Pojistné tlačítko blokuje přestavování délky tyče.

8 Hvězdicová ruční matice

Hvězdicová ruční matice pevně upíná kruhovou trubkovou rukojeť na tyči.

9 Kruhová trubková rukojeť

Kruhová trubková rukojeť slouží k držení a vedení vyžinače.

10 Tyč

Tyč spojuje všechny konstrukční díly.

11 Distanční kus

Distanční kus chrání předměty před kontaktem s žacím nástrojem.

12 LED

LED signalizuje stav nabíječky.

13 Elektrická vidlice

Elektrická vidlice spojuje přípojovací kabel se zásuvkou.

14 Přípojovací kabel

Přípojovací kabel spojuje nabíječku s elektrickou vidlicí.

15 Nabíječka

Nabíječka nabíjí akumulátor.

16 Akumulátor

Akumulátor napájí vyžinač energií.

17 Světla LED

Světla LED signalizují stav nabití akumulátoru a poruchy.

18 Tlačítko

Tlačítko aktivuje světla LED na akumulátoru.

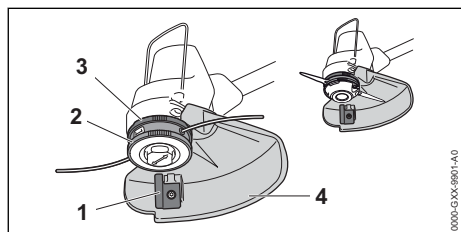
Výkonový štítek s výrobním číslem**3.2 Ochranný kryt a žací nástroje****1 Odřezávací nůž**

Odřezávací nůž zkracuje žací struny během práce na správnou délku.

2 Žací hlava

Žací hlava drží žací struny.

3 Kolo ventilátoru

Kolo ventilátoru chladí elektromotor.

4 Ochranný kryt

Ochranný kryt chrání uživatele před předměty vymrštěvanými do výšky a před kontaktem s žacím nástrojem.

3.3 Symboly

Na vyžinači, akumulátoru a nabíječce se mohou nacházet symboly, které mají následující význam:

 Tento symbol udává, kterým směrem musí být posunuto deblokovací šoupatko.

 Tento symbol udává jmenovité otáčky řezného/žacího nástroje.

 1 LED svítí červeně. Akumulátor je příliš teplý nebo příliš studený.



 4 LED blikají červeně. V akumulátoru je porucha.





 Světlo LED svítí zeleně a světla LED na akumulátoru svítí nebo blikají zeleně. Akumulátor se nabíjí.

 LED bliká červeně. Mezi akumulátorem a nabíječkou není žádný elektrický kontakt nebo je porucha v akumulátoru či v nabíječce.



LWA Zaručená hladina akustického výkonu podle směrnice 2000/14/ES v dB(A) za účelem porovnatelnosti akustických emisí výrobků.

 Údaj vedle symbolu odkazuje na obsah energie akumulátoru podle specifikace výrobce článků. Obsah energie, který je k dispozici při použití, je menší.

 Elektrovýrobek provozujte v uzavřeném a suchém prostoru.

 Výrobek nelikvidujte s domácím odpadem.

4 Bezpečnostní pokyny**4.1 Varovné symboly****4.1.1 Varovné symboly**

Varovné symboly na vyžinači, na akumulátoru nebo na nabíječce mají následující význam:

 Dbejte na bezpečnostní pokyny a jejich opatření.

 Návod k použití je třeba si přečíst, porozumět mu a uložit ho pro další potřebu.

 Noste ochranné brýle.

 Dbejte na bezpečnostní pokyny týkající se předmětů vymrštěvaných do výšky a na bezpečnostní opatření.

 Akumulátor během přerušování práce, přepravy, skladování, údržby nebo opravy vždy vyjměte.



Vyžínač a nabíječku chráňte před deštěm a vlhkem.



Dodržujte bezpečnostní odstup.



Akumulátor chráňte před horkem a ohněm.



Akumulátor chráňte před deštěm a vlhkem a neponořujte ho do kapalín.



Dodržujte přípustné tepelné pásmo akumulátoru.

4.2 Řádné používání

Vyžínač STIHL FSA 57 slouží k vyžínání trávy.

Vyžínač nesmí být používán za deště.

Akumulátor STIHL AK napájí vyžínač energií.

Nabíječka STIHL AL 101 nabíjí akumulátor STIHL AK.

▲ VAROVÁNÍ

- Akumulátory a nabíječky, které nejsou firmou STIHL pro vyžínač povoleny, mohou způsobit požáry a exploze. Může tak dojít k těžkým úrazům či úmrtí osob a ke vzniku věcných škod.
 - ▶ Vyžínač používejte s akumulátorem STIHL AK.
 - ▶ Akumulátor STIHL AK nabíjejte nabíječkou STIHL AL 101, AL 301 nebo AL 500.
- Pokud vyžínač, akumulátor nebo nabíječka nejsou používány dle svého účelu, může dojít k těžkým úrazům či úmrtí osob a mohou vzniknout věcné škody.
 - ▶ Vyžínač, akumulátor a nabíječku používejte tak, jak je to popsáno v tomto návodu k použití.

4.3 Požadavky na uživatele

▲ VAROVÁNÍ

- Uživatelé bez instruktaže nemohou rozpoznat nebo dobře odhadnout nebezpečí hrozící vyžínačem, akumulátorem a nabíječkou. Uživatel

nebo jiné osoby mohou utrpět těžká nebo smrtelná zranění.



- ▶ Tento návod k použití je třeba si přečíst, porozumět mu a uložit ho pro další potřebu.

- ▶ Pokud se vyžínač, akumulátor nebo nabíječka předávají jiné osobě: předajte jí i návod k použití.
- ▶ Zajistěte, aby uživatel splňoval níže uvedené požadavky:
 - Uživatel je odpočatý.
 - Uživatel je tělesně, senzorycky a duševně schopen vyžínač, akumulátor a nabíječku obsluhovat a pracovat s nimi. Pokud je uživatel tělesně, senzorycky a duševně způsobilý pouze částečně, smí s nimi pracovat pouze pod dohledem nebo po zaškolení odpovědnou osobou.
 - Uživatel nemůže rozpoznat a dobře odhadnout nebezpečí hrozící vyžínačem, akumulátorem a nabíječkou.
 - Uživatel je plnoletý nebo bude podle národních předpisů pod dohledem zaškolován pro výkon povolání.
 - Uživatel obdržel instruktaž od odborného prodejce výrobků STIHL nebo od osoby znalé odborné tematiky ještě dříve, než začne s vyžínačem poprvé pracovat a poprvé použije nabíječku.
 - Uživatel není pod vlivem alkoholu, léků nebo drog.
 - ▶ V případě nejasností: vyhledejte odborného prodejce výrobků STIHL.

4.4 Oblečení a vybavení

▲ VAROVÁNÍ

- Během práce mohou být předměty vymrštěny velkou rychlostí nahoru. Uživatel se může zranit.



- ▶ Noste těsně přiléhající ochranné brýle. Vhodné ochranné brýle byly přezkoušeny podle normy EN 166 nebo podle národních předpisů a na trhu jsou k dostání s patřičným označením.

- ▶ Noste ochranu oblčeje.
- ▶ Noste dlouhé kalhoty z odolného materiálu.
- Během práce může dojít k rozvíření prachu. Vdechovaný prach může poškodit zdraví a vyvolat alergické reakce.
 - ▶ Pokud bude rozvířen prach: noste ochrannou protiprachovou masku.
- Nevhodné oblečení se může zachytit v dřevnatém porostu, houští a ve vyžínači. Uživatelé bez vhodného oděvu mohou utrpět těžká zranění.
 - ▶ Noste těsně přiléhající oděv.
 - ▶ Šály a ozdoby odložte.
- Během práce se může uživatel dostat do kontaktu s rotujícím řezným/žacím nástrojem. Uživatel tím může utrpět těžké zranění.
 - ▶ Noste obuv z odolného materiálu.
 - ▶ Noste dlouhé kalhoty z odolného materiálu.
- Během montáže a demontáže žacího nástroje a během čištění nebo údržby se může uživatel dostat do kontaktu s žacím nástrojem nebo s odřezávacím nožem. Uživatel se může zranit.
 - ▶ Noste pracovní rukavice z odolného materiálu.
- Pokud nosí uživatel nevhodnou obuv, může uklouznout. Uživatel se může zranit.
 - ▶ Noste pevnou uzavřenou obuv s hrubou podrážkou.

4.5 Pracovní pásmo a okolí

4.5.1 Vyžínač

▲ VAROVÁNÍ

- Nezúčastněné osoby, děti a zvířata nemohou rozpoznat ani odhadnout nebezpečí hrozící vyžínačem a do výšky vymrštěnými předměty. Nezúčastněné osoby, děti a zvířata mohou utrpět těžká zranění a může dojít k věcným škodám.



- ▶ Dbát na to, aby nezúčastněné osoby, děti a zvířata zachovaly odstup 15 m od pracovního okruhu.

- ▶ Od předmětů zachovávat odstup 15 m.

- ▶ Vyžínač nenechávat bez dohledu.
- ▶ Zajistit, aby si děti s vyžínačem nemohly hrát.
- Vyžínač není chráněn proti vodě. Pokud by se pracovalo v dešti nebo ve vlhkém prostředí, může dojít k úrazu elektrickým proudem. Uživatel může být zraněn a vyžínač může být poškozen.



- ▶ Nikdy nepracovat v dešti ani ve vlhkém okolí.

- Elektrické komponenty vyžínače mohou vytvářet jiskry. Jiskry mohou ve snadno hořlavém nebo explozivním okolí vyvolat požáry nebo exploze. Může tím dojít k těžkým úrazům či úmrtí osob a ke vzniku věcných škod.
 - ▶ Nikdy nepracovat ve snadno hořlavém nebo explozivním okolí.

4.5.2 Akumulátor

▲ VAROVÁNÍ

- Nezúčastněné osoby, děti a zvířata nemohou rozpoznat ani odhadnout nebezpečí akumulátoru. Nezúčastněné osoby, děti a zvířata mohou být těžce zraněny.
 - ▶ Nezúčastněné osoby, děti a zvířata nepouštějte do blízkosti stroje.
 - ▶ Akumulátor nenechávejte bez dozoru.
 - ▶ Zajistěte, aby si děti nemohly s akumulátorem hrát.
- Akumulátor není chráněn proti všem okolním vlivům. Pokud je akumulátor vystaven určitým okolním vlivům, může začít hořet nebo explodovat, nebo může dojít k jeho neopravitelnému poškození. Může dojít k těžkým úrazům osob a ke vzniku věcných škod.



- ▶ Akumulátor chraňte před horkem a ohněm.
- ▶ Akumulátor neházejte do ohně.



- ▶ Akumulátor používejte a skladujte v tepelném pásmu mezi - 10 °C a + 50 °C.



- ▶ Akumulátor chraňte před deštěm a vlhkem a neponořujte ho do kapalin.

- ▶ Akumulátor nepřibližujte ke kovovým malým předmětům.
- ▶ Akumulátor nevystavujte vysokému tlaku.
- ▶ Akumulátor nevystavujte mikrovlnám.
- ▶ Akumulátor chraňte před chemikáliemi a solemi.

4.5.3 Nabíječka

▲ VAROVÁNÍ

- Nezúčastněné osoby, děti a zvířata nemohou rozpoznat ani odhadnout nebezpečí nabíječky a elektrického proudu. Nezúčastněné osoby, děti a zvířata mohou být těžce zraněny nebo usmrceny.
 - ▶ Nezúčastněné osoby, děti a zvířata nepouštějte do blízkosti stroje.
 - ▶ **Zajistěte, aby si děti nemohly s nabíječkou hrát.**
- Nabíječka není chráněna proti vodě. Pokud by se pracovalo v dešti nebo ve vlhkém prostředí, může dojít k úrazu elektrickým proudem. Uživatel může být zraněn a nabíječka se může poškodit.



- ▶ Nikdy nepracujte v dešti ani ve vlhkém prostředí.

- Nabíječka není chráněna před všemi okolními vlivy. Pokud je nabíječka vystavena určitým okolním vlivům, může začít hořet nebo explodovat. Může dojít k těžkým úrazům osob a ke vzniku věcných škod.
 - ▶ Skladujte nabíječku v uzavřeném a suchém prostoru.
 - ▶ Nikdy nabíječku nepoužívejte ve snadno hořlavém a explozivním prostředí.
 - ▶ Nikdy nabíječku nepoužívejte na snadno hořlavém podkladu.
 - ▶ Nabíječku používejte a skladujte v tepelném pásmu mezi +5 °C a +40 °C.
- Osoby mohou zakopnout o připojovací kabel. Mohlo by dojít k poranění osob a poškození nabíječky.
 - ▶ Připojovací kabel uložte ploše na zem.

4.6 Bezpečnosti odpovídající stav

4.6.1 Vyžinač

Vyžinač je ve stavu odpovídající bezpečnosti, když jsou splněny níže uvedené podmínky:

- Vyžinač není poškozen.
- Vyžinač je čistý a suchý.
- Ovládací prvky fungují a nejsou změněny.
- Stroj je osazen jednou z kombinací žacího nástroje a ochranného krytu, které jsou uvedeny v tomto návodu k použití.
- Žací nástroj a ochranný kryt jsou správně namontovány.
- Je namontováno pouze originální příslušenství STIHL určené pro tento vyžinač.
- Příslušenství je správně namontováno.

▲ VAROVÁNÍ

- Ve stavu neodpovídající bezpečnosti nemohou konstrukční díly již bezpečně fungovat a bezpečnostní zařízení mohou být vyřazena z provozu. Může dojít k těžkým úrazům nebo usmrcení osob.
 - ▶ Pracujte s nepoškozeným vyžinačem.
 - ▶ Pokud je vyžinač znečištěný nebo mokrý: vyžinač vyčistěte a nechte uschnout.
 - ▶ Vyžinač nikdy nepozměňujte. Výjimka: montáž kombinace uvedené v tomto návodu k použití sestávající z žacího nástroje a ochranného krytu.
 - ▶ Pokud ovládací prvky nefungují: s vyžinačem nepracujte.
 - ▶ Stroj neosazujte žacími nástroji z kovu.
 - ▶ Stroj osazujte originálním příslušenstvím STIHL určeným pro tento vyžinač.
 - ▶ Žací nástroj a ochranný kryt namontujte tak, jak je to popsáno v tomto návodu k použití.
 - ▶ Příslušenství namontujte tak, jak je to popsáno v tomto návodu k použití nebo v návodu k použití daného příslušenství.
 - ▶ Do otvorů vyžinače nikdy nestrkejte žádné předměty.
 - ▶ Opotřebované nebo poškozené informační štítky vyměňte.
 - ▶ V případě nejasností: vyhledejte odborného prodejce výrobků STIHL.

4.6.2 Ochranný kryt

Ochranný kryt je v bezpečnosti odpovídající stavu, když jsou splněny níže uvedené podmínky:

- Ochranný kryt není poškozen.
- Odřezávací nůž je správně namontován.

▲ VAROVÁNÍ

- V bezpečnosti neodpovídající stavu nemohou konstrukční díly již bezpečně fungovat a bezpečnostní zařízení mohou být vyřazena z provozu. Uživatel tím může utrpět těžké zranění.
 - ▶ Pracovat s nepoškozeným ochranným krytem.
 - ▶ Pracovat se správně namontovaným odřezávacím nožem.
 - ▶ V případě stávajících nejasností: vyhledat odborného prodejce výrobků STIHL.

4.6.3 Žací hlava

Žací hlava je ve stavu odpovídající bezpečnosti, když jsou splněny níže uvedené podmínky:

- Žací hlava není poškozená.
- Žací hlava není zablokována.
- Žací struny jsou správně vestavěné.

- Pokud bude použita žací hlava PolyCut s plastovými noži:
- Plastové nože musejí být nepoškozené a bez prasklin.
- Plastové nože jsou správně vestavěné.
- Meze opotřebení nejsou překročeny.

▲ VAROVÁNÍ

- Pokud by části žací hlavy, žacích strun nebo plastových nožů nebyly ve stavu odpovídajícím bezpečnosti, mohly by se uvolnit a být odmrštěny. Osoby mohou utrpět těžká zranění.
 - ▶ Pracujte s nepoškozenou žací hlavou.
 - ▶ Pokud bude použita žací hlava PolyCut s plastovými noži: pracujte s nepoškozenými plastovými noži.
 - ▶ Žací struny nebo plastové nože nenahrazujte předměty z kovu.
 - ▶ Dbejte na meze opotřebení a dodržujte je.
 - ▶ V případě nejasností: vyhledejte odborného prodejce výrobků STIHL.

4.6.4 Akumulátor

Akumulátor je ve stavu odpovídajícím bezpečnostním požadavkům, pokud jsou splněny následující podmínky:

- Akumulátor je nepoškozený.
- Akumulátor je čistý a suchý.
- Akumulátor je funkční a nebyl pozměněn.

▲ VAROVÁNÍ

- Pokud není akumulátor ve stavu odpovídajícím bezpečnostním požadavkům, nelze zajistit jeho bezpečnou funkci. Tento stav může způsobit těžké zranění osob.
 - ▶ Pracujte pouze s nepoškozeným a funkčním akumulátorem.
 - ▶ Poškozený nebo vadný akumulátor nenabíjejte.
 - ▶ V případě, že je akumulátor znečištěný nebo mokrá: Akumulátor očistěte a nechte uschnout.
 - ▶ Akumulátor nepozměňujte.
 - ▶ Nezasouvejte žádné předměty do otvorů akumulátoru.
 - ▶ Elektrické kontakty akumulátoru nespojujte kovovými předměty a nezkratujte.
 - ▶ Akumulátor neotevírejte.
 - ▶ Opotřebované nebo poškozené štítky s bezpečnostními upozorněními vždy vyměňte.
- Z poškozeného akumulátoru může vytékat kapalina. V případě, že se tato kapalina dostane do styku s pokožkou nebo očima, může dojít k podráždění pokožky nebo očí.

- ▶ Vyhybte se kontaktu s kapalinou.
- ▶ V případě, že dojde k zasažení pokožky: Postižená místa pokožky umyjte vydatným množstvím vody a mýdlem.
- ▶ V případě, že dojde k zasažení očí: Zasažené oči vyplachujte nejméně po dobu 15 minut vydatným množstvím vody a vyhledejte lékaře.
- Poškozený nebo vadný akumulátor může nezvykle zapáchat, kouřit nebo hořet. Následkem toho může dojít k těžkému nebo smrtelnému zranění osob a ke vzniku věcných škod.
 - ▶ V případě, že z akumulátoru vychází nezvyklý zápach nebo kouř: Akumulátor nepoužívejte a umístěte jej v bezpečné vzdálenosti od hořlavých látek.
 - ▶ V případě, že akumulátor vzplane: Pokuste se hořící akumulátor uhasit pomocí hasičiho přístroje nebo vody.

4.6.5 Nabíječka

Nabíječka je ve stavu odpovídajícím bezpečnosti, když jsou splněny níže uvedené podmínky:

- Nabíječka není poškozená.
- Nabíječka je čistá a suchá.

▲ VAROVÁNÍ

- Ve stavu neodpovídajícím bezpečnostním požadavkům nemohou konstrukční díly již bezpečně fungovat a bezpečnostní zařízení mohou být vyřazena z provozu. Může dojít k těžkým úrazům nebo usmrcení osob.
 - ▶ Používejte nepoškozenou nabíječku.
 - ▶ Pokud je nabíječka znečištěná nebo mokrá: nabíječku vyčistěte a nechteje uschnout.
 - ▶ Nabíječku nepozměňujte.
 - ▶ Do otvorů nabíječky nestrkejte žádné předměty.
 - ▶ Elektrické kontakty nabíječky nespojujte a nezkratujte kovovými předměty.
 - ▶ Nabíječku nikdy neotvírejte.

4.7 Pracovní postup

▲ VAROVÁNÍ

- Uživatel již v určitých situacích nemůže soustředěně pracovat. Uživatel může zakopnout, upadnout a těžce se zranit.
 - ▶ Pracujte klidně a s rozvahou.
 - ▶ Pokud jsou světelné podmínky a viditelnost špatné: s vyžínačem npracujte.
 - ▶ Vyžínač obsluhujte sám/sama.
 - ▶ Řezný/žací nástroj vedte nízko nad zemí.
 - ▶ Dávejte pozor na překážky.
 - ▶ Při práci stůjte na zemi a udržujte rovnováhu.

- ▶ Pokud se dostaví známky únavy: udělejte si pracovní přestávku.
- Otáčející se řezný/žací nástroj může uživatele pořezat. Uživatel tím může utrpět těžké zranění.
 - ▶ Nikdy se nedotýkat točícího se řezného/žacího nástroje.
 - ▶ Pokud je řezný/žací nástroj blokován nějakým předmětem: vyžinač vypnout a akumulátor vyjmout. Teprve potom předmět odstraňte.
- Pokud se vyžinač během práce změní nebo se chová nezvyklým způsobem, může být v provozně nebezpečném stavu. Může dojít k těžkým úrazům osob a ke vzniku věcných škod.
 - ▶ Ukončete práci, vyjměte akumulátor a vyhledejte odborného prodejce výrobků STIHL.
- Během práce může vyžinač způsobit vznik vibrací.
 - ▶ Noste rukavice.
 - ▶ Práci přerušujte přestávkami.
 - ▶ Pokud se vyskytnou náznaky poruch prokrvení: vyhledejte lékaře.
- Pokud během práce řezný/žací nástroj narazí na nějaký cizí předmět, může být takový předmět (nebo jeho části) velkou rychlostí vymrštěn nahoru. Může dojít k úrazům osob a ke vzniku věcných škod.
 - ▶ Z pracovního prostoru odstraňte cizí předměty.
- Pokud narazí točící se řezný nástroj na nějaký tvrdý předmět, mohou vzniknout jiskry a řezný nástroj se může poškodit. Jiskry mohou ve snadno vznětlivém prostředí vyvolat požár. Může tak dojít k těžkým úrazům či úmrtí osob a ke vzniku věcných škod.
 - ▶ Nikdy nepracujte ve snadno vznětlivém prostředí.
 - ▶ Zajistěte, aby byl řezný nástroj ve stavu odpovídajícím bezpečnosti.
- Když se pustí spínač, točí se řezný/žací nástroj ještě krátkou dobu dále. Osoby mohou utrpět těžká zranění.
 - ▶ Počkat, až se řezný/žací nástroj dotočí.

4.8 Nabíjení

▲ VAROVÁNÍ

- Během nabíjení může být poškozená nebo defektní nabíječka nezvykle cítit nebo kouřit. Může dojít k úrazům osob a ke vzniku věcných škod.
 - ▶ Elektrickou vidlici vytáhněte ze zásuvky.

- Nabíječka se může při nedostatečném odvodu teploty přehřát a způsobit požár. Může tím dojít k těžkým úrazům či úmrtí osob a ke vzniku věcných škod.
 - ▶ Nabíječku ničím nezakrývat.

4.9 Elektrické připojení

Kontakt s konstrukčními díly vedoucími elektrický proud může vzniknout z těchto příčin:

- Je poškozen připojovací kabel nebo prodlužovací kabel.
- Elektrická vidlice připojovacího kabelu nebo prodlužovacího kabelu je poškozená.
- Zásuvka není správně nainstalovaná.

▲ NEBEZPEČÍ

- Kontakt s konstrukčními díly vedoucími elektrický proud může způsobit úraz elektrickým proudem. Uživatel může utrpět těžké nebo smrtelné zranění.
 - ▶ Zajistěte, aby připojovací kabel, prodlužovací kabel a jejich elektrické vidlice nebyly poškozeny.



Pokud je připojovací kabel nebo prodlužovací kabel poškozen:

- ▶ Poškozeného místa se nedotýkejte.
- ▶ Vytáhněte elektrickou vidlici ze zásuvky.
- ▶ Připojovacího kabelu, prodlužovacího kabelu a jejich elektrických vidlic se dotýkejte pouze suchými rukama.
- ▶ Zasuňte elektrickou vidlici připojovacího kabelu nebo prodlužovacího kabelu do správně nainstalované a zajištěné zásuvky s ochranným kontaktem.
- ▶ Připojte nabíječku přes proudový chránič (30 mA, 30 ms).
- Poškozený nebo nevhodný prodlužovací kabel může vést k zásahu elektrickým proudem. Může dojít k těžkým úrazům nebo usmrcení osob.
 - ▶ Používejte prodlužovací kabel se správným kabelovým průřezem, 20.4.

▲ VAROVÁNÍ

- Během nabíjení může nesprávné síťové napětí nebo nesprávná síťová frekvence vést k přepětí v nabíječce. Nabíječka může být poškozena.
 - ▶ Zajistěte, aby síťové napětí a síťová frekvence elektrické sítě souhlasily s údaji na výkonovém štítku nabíječky.
- Pokud je nabíječka připojena k vícenásobným zásuvkám, může během nabíjení dojít k přetížení elektrických součástí. Elektrické konstrukční díly se mohou zahřát a způsobit

požár. Může tak dojít k těžkým úrazům či úmrtí osob a ke vzniku věcných škod.

- ▶ Ujistěte se, že specifikace napájení na vícenásobné zásuvce nepřekračují specifikace uvedené na typovém štítku nabíječky a všech elektrických spotřebičů připojených k vícenásobné zásuvce.
- Nesprávně instalovaný přípojovací nebo prodlužovací kabel může být poškozen a existuje zde nebezpečí zakopnutí. Osoby mohou být zraněny a přípojovací nebo prodlužovací kabel může být poškozen.
 - ▶ Přípojovací kabel a prodlužovací kabel uložte, veďte a označte tak, aby o ně osoby nemohly zakopnout.
 - ▶ Přípojovací kabel a prodlužovací kabel veďte tak, aby nebyly napnuté nebo smotané.
 - ▶ Přípojovací kabel a prodlužovací kabel veďte tak, aby nemohly být poškozeny, zlomeny, skřípnuty a neodíraly se.
 - ▶ Přípojovací kabel a prodlužovací kabel chraňte před horkem, olejem a chemikáliemi.
 - ▶ Přípojovací kabel a prodlužovací kabel veďte po suchém podkladu.
- Během práce se prodlužovací kabel zahřívá. Pokud teplo nemůže odcházet, může způsobit požár.
 - ▶ V případě použití kabelového bubnu: kabelový buben kompletně odvíňte.
- Pokud jsou zdi vedeny elektrické kabely a trubky, může dojít při montáži nabíječky na zeď k jejich poškození. Kontakt s kabely vedoucími elektrický proud může vést k zásahu elektrickým proudem. Může dojít k těžkým úrazům osob a ke vzniku věcných škod.
 - ▶ Zajistěte, aby na plánovaném místě nebyly ve zdi vedeny žádné elektrické kabely a trubky.
- Pokud by nabíječka nebyla na zeď namontována tak, jak je to popsáno v tomto návodu k použití, může nabíječka nebo akumulátor spadnout dolů nebo se může nabíječka přes-příliš zahřát. Může dojít k úrazům osob a ke vzniku věcných škod.
 - ▶ Nabíječku namontujte na zeď tak, jak je to popsáno v tomto návodu k použití.
- Pokud je nabíječka se vsazeným akumulátorem montována na zeď, může akumulátor z nabíječky vypadnout. Může dojít k úrazům osob a ke vzniku věcných škod.
 - ▶ Nejprve na zeď připevněte nabíječku a pak vsaďte akumulátor.

4.10 Přeprava

4.10.1 Vyžinač

▲ VAROVÁNÍ

- Během přepravy se může vyžinač převrátit nebo se pohybovat. Může dojít k úrazům osob a ke vzniku věcných škod.



- ▶ Akumulátor vyjmout.
- ▶ Vyžinač zajistit upínacími popruhy, řemenem nebo sítkou tak, aby se nemohl převrátit ani pohnout.

4.10.2 Akumulátor

▲ VAROVÁNÍ

- Akumulátor není chráněn proti všem okolním vlivům. Pokud je akumulátor vystaven určitým okolním vlivům, může být poškozen a může dojít ke vzniku věcných škod.
 - ▶ Poškozený akumulátor nepřevravujte.
- Během přepravy se může akumulátor převrátit nebo pohnout. Může dojít k úrazům osob a ke vzniku věcných škod.
 - ▶ Akumulátor v balení zabalte tak, aby se nemohl pohybovat.
 - ▶ Balení zajistěte tak, aby se nemohlo pohybovat.

4.10.3 Nabíječka

▲ VAROVÁNÍ

- Během přepravy se může nabíječka převrátit nebo pohnout. Může dojít k úrazům osob a ke vzniku věcných škod.
 - ▶ Vytáhněte elektrickou vidlici ze zásuvky.
 - ▶ Vyjměte akumulátor.
 - ▶ Nabíječku zajistěte upínacími popruhy, řemenem nebo sítkou tak, aby se nemohla převrátit ani pohnout.
- Přípojovací kabel není určen k tomu, aby se za něj nabíječka nosila. Přípojovací kabel a nabíječka tím mohou být poškozeny.
 - ▶ Přípojovací kabel sviňte a připevněte na nabíječku.

4.11 Skladování

4.11.1 Vyžinač

▲ VAROVÁNÍ

- Děti nemohou rozpoznat ani odhadnout nebezpečí hrozící vyžinačem. Děti mohou utrpět těžké úrazy.



- ▶ Akumulátor vyjmout.

- ▶ Vyžinač skladovat mimo dosah dětí.

- Elektrické kontakty na vyžinači a kovové konstrukční díly mohou vlivem vlhka korodovat. Vyžinač může být poškozen.



- ▶ Akumulátor vyjmout.

- ▶ Vyžinač skladovat v čistém a suchém stavu.

4.11.2 Akumulátor

▲ VAROVÁNÍ

- Děti nemohou rozpoznat ani odhadnout nebezpečí vyplývající z akumulátoru. Děti mohou utrpět těžké úrazy.
 - ▶ Akumulátor skladujte mimo dosah dětí.
- Akumulátor není chráněn proti všem okolním vlivům. Pokud je akumulátor vystaven určitým okolním vlivům, může dojít k neopravitelnému poškození.
 - ▶ Akumulátor skladujte v čistém a suchém stavu.
 - ▶ Skladujte akumulátor v uzavřeném prostoru.
 - ▶ Akumulátor skladujte odděleně od vyžinače.
 - ▶ Pokud je akumulátor uložen v nabíječce: Odpojte síťový konektor a uložte akumulátor se stavem nabití mezi 40 % a 60 % (2 zelená svítící světla LED).
 - ▶ Skladujte akumulátor v tepelném pásmu mezi $-10\text{ }^{\circ}\text{C}$ a $50\text{ }^{\circ}\text{C}$.

4.11.3 Nabíječka

▲ VAROVÁNÍ

- Děti nemohou rozpoznat ani odhadnout nebezpečí hrozcí nabíječkou. Může dojít k těžkým úrazům nebo usmrcení dětí.
 - ▶ Vytáhněte síťový konektor sítě.
 - ▶ Skladujte nabíječku mimo dosah dětí.
- Nabíječka není chráněna před všemi okolními vlivy. Pokud je nabíječka vystavena určitým okolním vlivům, může dojít k jejímu poškození.
 - ▶ Vytáhněte síťový konektor sítě.
 - ▶ Pokud je nabíječka příliš zahřátá: nechejte ji vychladnout.
 - ▶ Skladujte nabíječku v čistém a suchém stavu.
 - ▶ Skladujte nabíječku v uzavřeném prostoru.

- ▶ Skladujte nabíječku v tepelném pásmu mezi $+5\text{ }^{\circ}\text{C}$ a $+40\text{ }^{\circ}\text{C}$.
- Připojovací kabel není určen k tomu, aby se za něj nabíječka nosila či zavěšovala. Připojovací kabel a nabíječka tím mohou být poškozeny.
 - ▶ Nabíječku berte a držte za těleso. K usnadnění nadzdvíhnutí nabíječky je na zadní straně nabíječky umístěna prohlubeň na ruku.
 - ▶ Nabíječku zavěste na závěsný držák na zdi.

4.12 Čištění, údržba a opravy

▲ VAROVÁNÍ

- Pokud je během čištění, údržby nebo opravy vsazený akumulátor, může dojít k nechtěnému zapnutí vyžinače. Může dojít k těžkým úrazům osob a ke vzniku věcných škod.















- ▶ Vyměňte akumulátor.

- Agresivní čisticí prostředky, čištění proudem vody nebo špičatými předměty mohou vyžinač, ochranný kryt, žací nástroj, akumulátor a nabíječku poškodit. Pokud nejsou vyžinač, ochranný kryt, žací nástroj, akumulátor nebo nabíječka správně vyčištěny, nemohou konstrukční díly již správně fungovat a bezpečnostní zařízení mohou být vyřazena z provozu. Osoby mohou utrpět těžká zranění.
 - ▶ Čistěte vyžinač, ochranný kryt, žací nástroj, akumulátor a nabíječku tak, jak je to popsáno v tomto návodu k použití.
- Pokud nejsou na vyžinači, ochranném krytu, žacím nástroji, akumulátoru nebo nabíječce správně prováděny údržbářské úkony nebo opravy, nemohou konstrukční díly již správně fungovat a bezpečnostní zařízení jsou vyřazena z provozu. Může dojít k těžkým úrazům nebo usmrcení osob.
 - ▶ Nikdy neopravujte vyžinač, ochranný kryt, žací nástroj, akumulátor a nabíječku sami a neprovádějte na nich údržbářské úkony.
 - ▶ Pokud musejí být vyžinač, ochranný kryt, žací nástroj, akumulátor nebo nabíječka opravovány nebo na nich musejí být prováděny údržbářské úkony: vyhledejte odborného prodejce výrobků STIHL.

5 Příprava vyžinače k práci

5.1 Příprava vyžinače k práci

Před každým započatím práce se musí provést níže uvedené kroky:

- ▶ Zajistěte, aby se níže uvedené konstrukční díly nacházely v bezpečném stavu:
 - Vyžinač,  4.6.1.
 - Ochranný kryt,  4.6.2.
 - Žací hlava,  4.6.3.
 - Akumulátor,  4.6.4.
 - Nabíječka,  4.6.5.
- ▶ Zkontrolujte akumulátor,  11.2.
- ▶ Akumulátor zcela nabijte,  6.2.
- ▶ Vyčistěte vyžinač,  16.1.
- ▶ Namontujte ochranný kryt,  7.1.
- ▶ Namontujte kruhovou trubkovou rukojeť,  7.3.
- ▶ Nastavte délku tyče,  8.1.
- ▶ Nastavte kruhovou trubkovou rukojeť,  8.2.
- ▶ Zkontrolujte ovládací prvky,  11.1.
- ▶ Pokud tyto kroky nelze provést: vyžinač nepoužívejte a vyhledejte odborného prodejce výrobků STIHL.

6 Nabíjení akumulátoru a světla LED

6.1 Montáž nabíječky na zeď

Nabíječka může být montována na zeď.

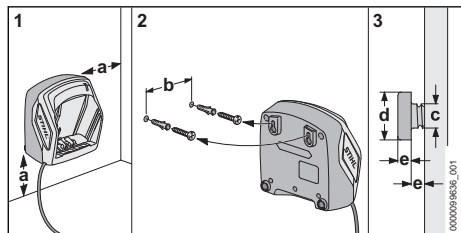

- ▶ Nabíječku namontujte na zeď tak, aby byly splněny níže uvedené podmínky:

- Je použit vhodný přípevňovací materiál.
- Nabíječka je ve vodorovné poloze. Jsou dodrženy následující rozměry:
 - a = nejméně 100 mm
 - b (pro AL 101) = 75 mm
 - b (pro AL 301) = 100 mm
 - b (pro AL 500) = 120 mm
 - c = 4,5 mm
 - d = 9 mm
 - e = 2,5 mm

6.2 Nabíjení akumulátoru

Délka doby nabíjení závisí na různých vlivech, např. na teplotě akumulátoru nebo na teplotě okolí. Skutečná délka doby nabíjení se může

odchylovat od uvedené délky doby nabíjení. Délka doby nabíjení je uvedena na www.stihl.com/charging-times.

Když je elektrická vidlice zasunutá do zásuvky a akumulátor je vsazen do nabíječky, proces nabíjení se nastartuje automaticky. Když je akumulátor zcela nabit, nabíječka se automaticky vypne.

Během nabíjení se akumulátor a nabíječka zahřívají.

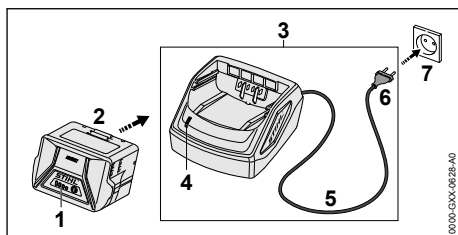

- ▶ Elektrickou vidlici (6) zasuněte do dobře přístupné zásuvky (7).
- ▶ Nabíječka (3) provede detekční test. Světlo LED (4) svítí cca 1 vteřinu zeleně a cca 1 vteřinu červeně.
- ▶ Položte a veděte připojovací kabel (5).
- ▶ Akumulátor (2) vsadte do vodiček nabíječky (3) a až na doraz ho zamáčkněte. Světlo LED (4) svítí zeleně. Světla LED (1) svítí zeleně a akumulátor (2) se nabíjí.
- ▶ Pokud světlo LED (4) a světla LED (1) již nesvítí: akumulátor (2) je zcela nabitý a může být z nabíječky (3) vyjmut.
- ▶ Pokud se nabíječka (3) již nebude používat: elektrickou vidlici (6) vytáhněte ze zásuvky (7).

6.3 Indikace stavu nabití

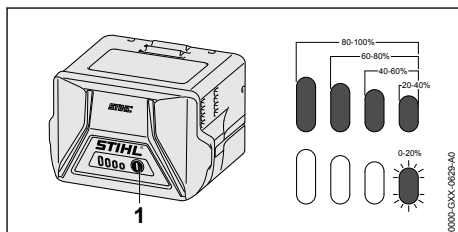

- ▶ Stisknout tlačítko (1).
Světla LED svítí po dobu cca. 5 vteřin zeleně a udávají stav nabití.
- ▶ Pokud pravé světlo LED bliká zeleně: akumulátor nabít.

6.4 Světla LED na akumulátoru

Světla LED mohou signalizovat stav nabití nebo poruchy na akumulátoru. Světla LED mohou svítit zeleně nebo červeně nebo blikat.

Pokud světla LED svítí zeleně nebo blikají, je signalizován stav nabití.

- ▶ Pokud světla LED svítí červeně nebo blikají: odstranit závady,  19.
Ve vyžinači nebo v akumulátoru je porucha.

6.5 LED na nabíječce

LED signalizuje stav nabíječky.

Pokud světlo LED svítí zeleně, akumulátor se nabíjí.

- ▶ Pokud světlo LED bliká červeně: odstranit závady.
V nabíječce je porucha.

7 Smontování vyžinače

7.1 Montáž ochranného krytu

- ▶ Vyžinač vypnout a vyjmout akumulátor.

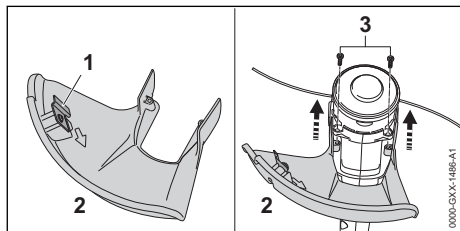

Odřezávací nůž (1) je již do ochranného krytu (2) vestavěn a nesmí být demontován.

- ▶ Ochranný kryt (2) nasunout až na doraz do vodítek na skříni.
Ochranný kryt (2) leží v jedné rovině se skříní.
- ▶ Šrouby (3) zašroubovat a utáhnout.

Ochranný kryt (2) nesmí být opětně demontován.

7.2 Montáž a demontáž žací hlavy

7.2.1 Montáž žací hlavy

- ▶ Vypněte vyžinač a vyjměte akumulátor.

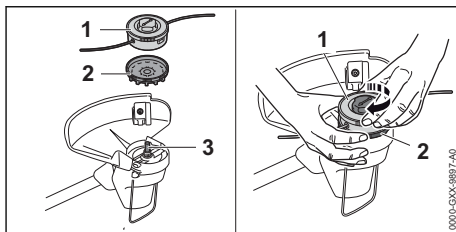

- ▶ Kolo ventilátoru (2) nasuňte na hřídel (3) tak, aby lopatky kola ventilátoru (2) směřovaly dolů.
Pokud kolo ventilátoru namontováno, nebude elektromotor dostatečně chlazen a vyžinač se bude během práce vypínat.
- ▶ Kolo ventilátoru (2) pevně držte rukou.
- ▶ Žací hlavu (1) nasadte na hřídel (3) a rukou ji otáčejte ve směru chodu hodinových ručiček a pevně ji utáhněte.

7.2.2 Demontáž žací hlavy

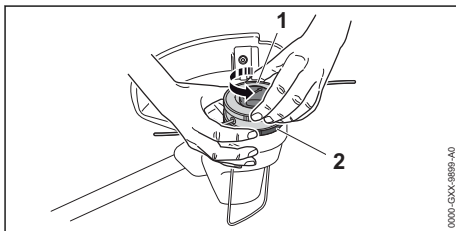

- ▶ Vypněte vyžinač a vyjměte akumulátor.
- ▶ Kolo ventilátoru (2) pevně držte rukou.
- ▶ Žací hlavu (1) vyšroubujte v protisměru chodu hodinových ručiček.
- ▶ Kolo ventilátoru sejměte.

7.3 Montáž kruhové trubkové rukojeti

- ▶ Vyžinač vypnout a vyjmout akumulátor.

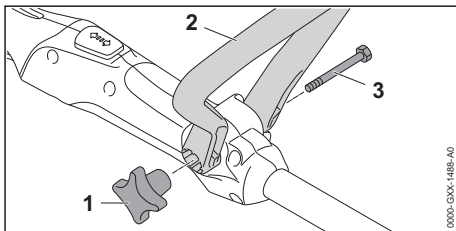

- ▶ Kruhovou trubkovou rukojetí (2) vyrovnat tak, aby upínka pro hvězdicovou roubíkovou maticí (1) byla na pravé straně ovládací rukojeti a otvory v kruhové trubkové rukojeti (2) směřovaly k uživateli.

- ▶ Čelisti kruhové trubkové rukojeti (2) roztlačit od sebe a kruhovou trubkovou rukojet' (2) nasadit na ovládací rukojet' tak, až se kruhová trubková rukojet' (2) zaaretuje.
- ▶ Šroub (3) prosunout otvorem.
- ▶ Hvězdicovou roubíkovou matici (1) našroubovat a utáhnout.

Kruhová trubková rukojet' (2) nemusí být opětně demontována.

8 Nastavení vyžinače pro uživatele

8.1 Nastavení délky tyče

Tyč může být v závislosti na tělesné výšce uživatele nastavena na různé délky.

- ▶ Vypněte vyžinač a vyjměte akumulátor.
- ▶ Tyč pevně držte.

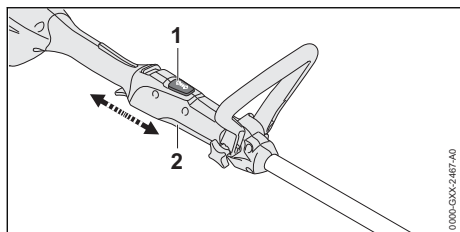

- ▶ Blokovací tlačítko (1) stiskněte a držte jej stisknuté.
- ▶ Ovládací rukojet' (2) zatáhněte nebo posuňte do požadované polohy.
- ▶ Blokovací tlačítko (1) pusťte.
- ▶ Ovládací rukojet' (2) mírně posuňte tak, až se zaaretuje.

8.2 Nastavení kruhové trubkové rukojeti

Kruhová trubková rukojet' může být v závislosti na tělesné výšce uživatele nastavena do různých poloh.

- ▶ Vypněte vyžinač a vyjměte akumulátor.

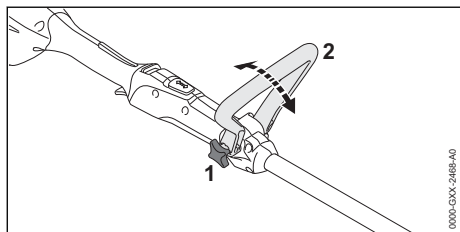

- ▶ Povolte hvězdicovou roubíkovou matici (1).

- ▶ Vyklopte kruhovou trubkovou rukojet' (2) do požadované polohy.
- ▶ Hvězdicovou roubíkovou matici (1) pevně utáhněte.

9 Vsazení a vyjmutí akumulátoru

9.1 Vsazení akumulátoru

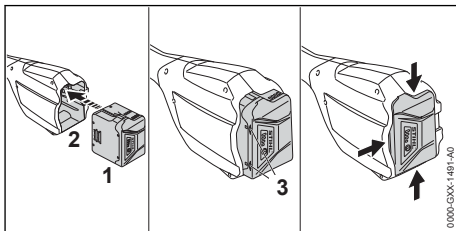

- ▶ Akumulátor (1) tak dlouho vlačovat do akumulátorové šachty (2), až se ozve slyšitelné kliknutí.

Šipky (3) na akumulátoru (1) jsou ještě viditelné a akumulátor (1) je zajištěn v akumulátorové šachtě (2). Mezi vyžinačem a akumulátorem (1) není žádný elektrický kontakt.

- ▶ Akumulátor (1) zamáčknout až na doraz do akumulátorové šachty (2). Akumulátor (1) se s druhým kliknutím zaaretuje a je ve stejné rovině s tělesem vyžinače.

9.2 Vyjmutí akumulátoru

- ▶ Vyžinač položit na rovnou plochu.
- ▶ Jednu ruku držet před akumulátorovou šachtou tak, aby akumulátor (2) nemohl vypadnout.

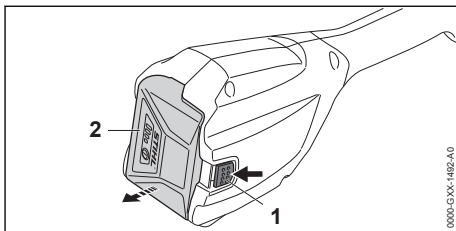

- ▶ Blokovací páčku (1) stisknout druhou rukou. Akumulátor (2) je deblokován a může být vyjmut.

10 Zapnutí a vypnutí vyžinače

10.1 Zapnutí vyžinače

- ▶ Vyžinač držte pevně jednou rukou za ovládací rukojet' tak, aby palec obepínal ovládací rukojet'.

- ▶ Vyžinač držte druhou rukou za kruhovou trubkovou rukojeť tak, aby palec obepínal kruhovou trubkovou rukojeť.

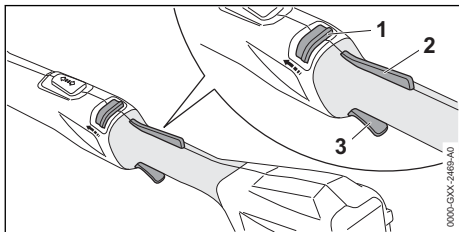

- ▶ Deblokační šoupátko (1) palcem posuňte směrem ke kruhové trubkové rukojeti a držte jej.
- ▶ Rukou stiskněte pojistku spínače (2) a držte ji stisknutou.
Deblokovací šoupátko (1) může být puštěno.
- ▶ Ukazováčkem stiskněte spínač (3) a držte ho stisknutý.
Vyžinač akceleruje a žací nástroj se točí.

10.2 Vypnutí vyžinače

- ▶ Spínač a pojistku spínače pusťte.
- ▶ Počkat, až se žací nástroj již nebude točit.
- ▶ Pokud se žací nástroj točí dále: Vyhledat odborného prodejce výrobků STIHL.
Vyžinač je defektní.

11 Kontrola vyžinače a akumulátoru

11.1 Kontrola ovládacích prvků

Deblokovací šoupátko, pojistka spínače a spínač

- ▶ Vyměňte akumulátor.
- ▶ Pokuste se stisknout spínač bez stisknutí deblokovacího šoupátka a pojistky spínače.
- ▶ Pokud se spínač dá stisknout: vyžinač nepoužívejte dál a vyhledejte odborného prodejce výrobků STIHL.
Deblokovací šoupátko nebo pojistka spínače jsou defektní.
- ▶ Deblokovací šoupátko posuňte palcem směrem ke kruhové trubkové rukojeti a držte je.
- ▶ Stiskněte pojistku spínače a držte ji stisknutou.
- ▶ Stiskněte spínač.
- ▶ Spínač, pojistku spínače a deblokovací šoupátko pusťte.
- ▶ Pokud lze se spínačem, pojistkou spínače nebo deblokovacím šoupátkem těžko pohybovat nebo se neodpruží do výchozí polohy: vyžinač nepoužívejte a vyhledejte odborného prodejce výrobků STIHL.
Spínač, pojistka spínače nebo deblokovací šoupátko jsou defektní.

Zapnutí vyžinače

- ▶ Vsaďte akumulátor.
- ▶ Deblokovací šoupátko posuňte palcem směrem ke kruhové trubkové rukojeti a držte je.
- ▶ Stiskněte pojistku spínače a držte ji stisknutou.
- ▶ Stiskněte spínač a držte ho stisknutý.
Žací nástroj se točí.
- ▶ Pokud 3 LED blikají červeně: vyjměte akumulátor a vyhledejte odborného prodejce výrobků STIHL.
Ve vyžinači je porucha.
- ▶ Pusťte spínač.
Žací nástroj se po krátké době již netočí.
- ▶ Pokud se žací nástroj točí dále: Vyhledejte odborného prodejce výrobků STIHL.
Vyžinač je defektní.

11.2 Kontrola akumulátoru

- ▶ Stisknout tlačítko na akumulátoru.
Světla LED svítí nebo blikají.
- ▶ Pokud světla LED nesvítí nebo neblíkají: akumulátor nepoužívat a vyhledat odborného prodejce výrobků STIHL.
V akumulátoru je porucha.

12 Práce s vyžinačem

12.1 Jak vyžinač držet a vést

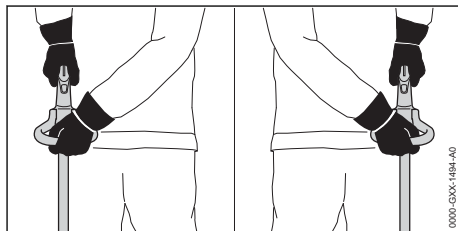

- ▶ Vyžinač držet pevně jednou rukou za ovládací rukojeť tak, aby palec obepínal ovládací rukojeť.
- ▶ Vyžinač držet druhou rukou za kruhovou trubkovou rukojeť tak, aby palec obepínal kruhovou trubkovou rukojeť.

12.2 Vyžínání

Vzdálenost žacího nástroje od země určuje výšku kosení.

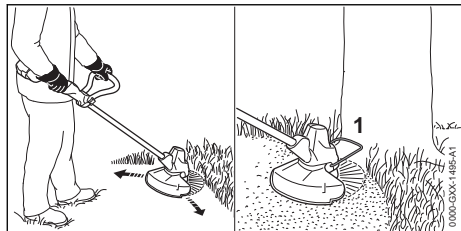

- ▶ Pohybujte vyžínačem pravidelně sem a tam.
- ▶ Pomalu a kontrolovaně krácejte vpřed.
- ▶ Pokud se pracuje s distančním kusem: zcela distanční kus (1) vyklopte.

12.3 Nastavení žacích strun

- ▶ Točící se žací hlavu krátce přitisknout k zemi. Tím se doseřídí přibližně 30 mm.
- ▶ Odřezávací nůž v ochranném krytu žací struny automaticky odřízne na správnou délku.

Pokud jsou žací struny kratší než 25 mm, nemohou být automaticky doseřizeny.

- ▶ Vyžínač vypnout a vyjmout akumulátor.
- ▶ Tlačítko na žací hlavě stisknout a stisknuté je držet.
- ▶ Žací struny vytáhnout rukou.
- ▶ Pokud žací struny již nemohou být vytaženy: těleso cívky s žacími strunami vyměnit. Těleso cívky je prázdné.

13 Po skončení práce

13.1 Po skončení práce

- ▶ Vyžínač vypnout a vyjmout akumulátor.
- ▶ Pokud je vyžínač mokrý: vyžínač nechat uschnout.
- ▶ Pokud je akumulátor mokrý: nechat akumulátor uschnout.
- ▶ Vyžínač vyčistit.
- ▶ Ochranný kryt vyčistit.
- ▶ Řezný/žací nástroj vyčistit.
- ▶ Akumulátor vyčistit.

14 Přeprava

14.1 Přeprava vyžínače

- ▶ Vypněte vyžínač a vyjměte akumulátor.
- ▶ Nastavte tyč na nejmenší délku.

Nošení vyžínače

- ▶ Vyžínač noste jednou rukou za tyč tak, aby žací nástroj směřoval dozadu a vyžínač byl vyvážený.

Přeprava vyžínače ve vozidle

- ▶ Zajistěte vyžínač tak, aby se nemohl převrátit ani pohnout.

14.2 Přeprava akumulátoru

- ▶ Vypněte vyžínač a vyjměte akumulátor.
- ▶ Zajistěte, aby byl akumulátor ve stavu odpovídající bezpečnosti.
- ▶ Akumulátor zabalte tak, aby se v balení nemohl pohybovat.
- ▶ Balení zajistěte tak, aby se nemohlo pohybovat.

Akumulátor podléhá požadavkům pro přepravu nebezpečných nákladů. Akumulátor je zařazen jako UN 3480 (lithium-iontové baterie) a byl přezkoušen podle manuálu UN Zkoušky a kritéria, díl III, podkapitola 38.3.

Přepravní předpisy jsou uvedené na adrese www.stihl.com/safety-data-sheets.

14.3 Přeprava nabíječky

- ▶ Vytáhněte elektrickou vidlici ze zásuvky.
- ▶ Vyjměte akumulátor.
- ▶ Připojovací kabel sviněte a připevněte na nabíječku.
- ▶ Pokud se bude nabíječka přepravovat ve vozidle: nabíječku zajistěte upínacími popruhy, řemenem nebo sítkou tak, aby se nemohla převrátit ani pohnout.

15 Skladování

15.1 Skladování vyžínače

- ▶ Vyžínač vypnout a vyjmout akumulátor.
- ▶ Těleso cívky demontovat.
- ▶ Vyžínač skladovat tak, aby byly splněny níže uvedené podmínky:
 - Vyžínač je mimo dosah dětí.
 - Vyžínač je čistý a suchý.

15.2 Skladování akumulátoru

STIHL doporučuje skladovat akumulátor ve stavu nabití mezi 40 % a 60 % (2 zeleně svítící LED).

- ▶ Akumulátor skladujte tak, aby byly splněny níže uvedené podmínky:
 - Akumulátor je mimo dosah dětí.
 - Akumulátor je čistý a suchý.
 - Akumulátor je v uzavřeném prostoru.
 - Akumulátor je oddělen od vyžínače.
 - Pokud je akumulátor uložen v nabíječce: Odpojte síťový konektor a uložte akumulátor se stavem nabití mezi 40 % a 60 % (2 zelená svítící světla LED).
 - Akumulátor je v tepelném pásmu mezi – 10 °C a 50 °C.

UPOZORNĚNÍ

- Pokud se akumulátor neskladuje tak, jak je popsáno v tomto návodu k použití, může dojít k jeho úplnému vybití a nevratnému poškození.
 - ▶ Před uskladněním vybitý akumulátor nabijte. STIHL doporučuje skladovat akumulátor ve stavu nabití mezi 40 % a 60 % (2 zeleně svítící LED).
 - ▶ Akumulátor skladujte odděleně od vyžínače.

15.3 Skladování nabíječky

- ▶ Vytáhněte síťový konektor ze zásuvky.

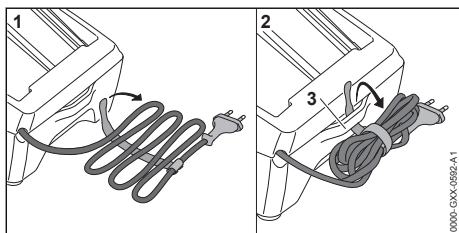

- ▶ Sviňte připojovací kabel a připevněte jej na nabíječku.
- ▶ Skladujte nabíječku tak, aby byly splněny níže uvedené podmínky:
 - Nabíječka je mimo dosah dětí.
 - Nabíječka je čistá a suchá.
 - Nabíječka je v uzavřeném prostoru.
 - Nabíječka není zavěšená za připojovací kabel nebo za držák (3) pro připojovací kabel.
 - Nabíječka je v teplotním pásmu mezi 5 °C a 40 °C.

16 Čištění**16.1 Čištění vyžínače**

- ▶ Vypněte vyžínač a vyjměte akumulátor.
- ▶ Vyžínač vyčistěte vlhkým hadrem.
- ▶ Větrací štěrbinu vyčistěte štětcem.
- ▶ Odstraňte z akumulátorové šachty cizí předměty a vyčistěte akumulátorovou šachtu vlhkým hadrem.
- ▶ Elektrické kontakty v akumulátorové šachtě vyčistěte štětcem nebo měkkým kartáčem.
- ▶ Pásmo pod kolem ventilátoru vyčistěte štětcem nebo měkkým kartáčem.

16.2 Čištění ochranného krytu a žacího nástroje

- ▶ Vyžínač vypnout a vyjmout akumulátor.
- ▶ Ochranný kryt a žací nástroj vyčistit vlhkým hadrem nebo měkkým štětcem.

16.3 Čištění akumulátoru

- ▶ Akumulátor vyčistit vlhkým hadrem.

16.4 Čištění nabíječky

- ▶ Vytáhněte síťový konektor ze zásuvky.
- ▶ Nabíječku vyčistěte vlhkým hadrem.
- ▶ Vyčistěte větrací štěrbinu štětcem.
- ▶ Elektrické kontakty nabíječky vyčistěte štětcem nebo měkkým kartáčem.

17 Údržba**17.1 Časové intervaly pro údržbu**

Časové intervaly pro údržbu jsou závislé na okolních podmínkách a na pracovních podmínkách. STIHL doporučuje níže uvedené časové intervaly pro údržbu:

Ročně

- ▶ Nechejte vyžínač zkontrolovat odborným prodejcem STIHL.

18 Oprava**18.1 Oprava vyžínače, žacího nástroje, akumulátoru a nabíječky**

Uživatel nemůže vyžínač, žací nástroj, akumulátor a nabíječku opravovat sám.

- ▶ Pokud je vyžínač nebo žací nástroj poškozen: vyžínač nebo žací nástroj nepoužívejte a vyhledejte odborného prodejce výrobků STIHL.
- ▶ Pokud je akumulátor defektní nebo poškozený: akumulátor vyměňte.
- ▶ Pokud je nabíječka defektní nebo poškozená: nabíječku vyměňte.
- ▶ Pokud je připojovací kabel defektní nebo poškozený: nabíječku nepoužívejte a připojovací kabel nechejte vyměnit u odborného prodejce výrobků STIHL.

19 Odstranění poruch

19.1 Odstranění poruch na vyžinači nebo akumulátoru

Porucha	Světla LED na akumulátoru	Příčina	Odstranění závady
Vyžinač se při zapnutí nerozběhne.	1 LED bliká zeleně.	Stav nabití akumulátoru je příliš nízký.	► Akumulátor nabijte.
	1 LED svítí červeně.	Akumulátor je příliš teplý nebo příliš studený.	► Vyměňte akumulátor. ► Akumulátor nechte vychladnout nebo zahřát.
	3 LED blikají červeně.	Ve vyžinači je porucha.	► Vyměňte akumulátor. ► Vyčistěte elektrické kontakty v akumulátorové šachtě. ► Vsaďte akumulátor. ► Zapněte vyžinač. ► Pokud 3 světla LED i nadále červeně blikají: vyžinač nepoužívejte a vyhledejte odborného prodejce výrobků STIHL.
	3 LED svítí červeně.	Vyžinač je příliš teplý.	► Vyměňte akumulátor. ► Vyžinač nechte vychladnout.
	4 LED blikají červeně.	V akumulátoru je porucha.	► Vyměňte akumulátor a opět ho vsaďte. ► Zapněte vyžinač. ► Pokud 4 světla LED i nadále blikají červeně: akumulátor nepoužívejte a vyhledejte odborného prodejce výrobků STIHL.
		Elektrické spojení mezi vyžinačem a akumulátorem je přerušeno.	► Vyměňte akumulátor. ► Vyčistěte elektrické kontakty v akumulátorové šachtě. ► Vsaďte akumulátor.
		Vyžinač nebo akumulátor je vlhký.	► Nechte vyžinač nebo akumulátor uschnout.
Vyžinač se během provozu vypíná.	3 LED svítí červeně.	Vyžinač je příliš teplý.	► Vyměňte akumulátor. ► Vyžinač nechte vychladnout.
		Existuje elektrická porucha.	► Vyměňte akumulátor a opět ho vsaďte. ► Zapněte vyžinač.
Provozní doba vyžinače je příliš krátká.		Akumulátor není zcela nabitý.	► Akumulátor zcela nabijte.
		Životnost akumulátoru je překročena.	► Akumulátor vyměňte.
Žací hlava se nedá rukou demontovat.		Žací hlava je příliš pevně utažena.	► Zástrčným trnem zablokujte kolo ventilátoru. ► Žací hlavu rukou vytočte. ► Vytáhněte zástrčný trn.
Po vsazení akumulátoru do nabíječky se nabíjecí proces nespustí.	1 LED svítí červeně.	Akumulátor je příliš teplý nebo příliš studený.	► Nechte akumulátor vsazený v nabíječce. ► Proces nabíjení se spustí automaticky, jakmile je dosaženo přípustné teplotní pásma.

19.2 Odstranění poruch nabíječky

Porucha	LED na nabíječce	Příčina	Odstranění závady
Akumulátor se nenabíjí.	LED bliká červeně.	Elektrické spojení mezi nabíječkou a akumulátorem je přerušeno.	<ul style="list-style-type: none"> ▶ Vyjměte akumulátor. ▶ Vyčistěte elektrické kontakty na nabíječce. ▶ Vsaďte akumulátor.
		V nabíječce je porucha.	▶ Nabíječku nepoužívejte a vyhledejte odborného prodejce výrobků STIHL.

20 Technická data

20.1 Vyzínač STIHL FSA 57

- Přípustný akumulátor: STIHL AK
- Hmotnost bez akumulátoru, žacího nástroje a ochranného krytu: 2,4 kg
- Délka bez žacího nástroje: 1490 mm až 1690 mm

Doba životnosti je uvedena na www.stihl.com/battery-life.

20.2 Akumulátor STIHL AK

- technologie akumulátoru: lithium-iontová
- Napětí: 36 V
- Kapacita v Ah: viz výkonový štítek
- Obsah energie ve Wh: viz výkonový štítek
- Hmotnost v kg: viz výkonový štítek
- Přípustné tepelné pásmo pro použití a skladování: - 10 °C až + 50 °C

20.3 Nabíječka STIHL AL 101

- Jmenovité napětí: viz výkonový štítek
- Frekvence: viz výkonový štítek
- Jmenovitý výkon: viz výkonový štítek
- Nabíjecí proud: viz výkonový štítek
- Přípustné tepelné pásmo pro použití a skladování: + 5 °C až + 40 °C

Délky doby nabíjení jsou uvedeny pod www.stihl.com/charging-times.

20.4 Prodlužovací kabely

Pokud se používá prodlužovací kabel, musejí mít jeho žíly v závislosti na napětí a na délce prodlužovacího kabelu nejméně níže uvedené průřezy:

Pokud je jmenovité napětí na výkonovém štítku 220 V až 240 V:

- délka kabelu do 20 m: AWG 15 / 1,5 mm²
- délka kabelu 20 m až 50 m: AWG 13 / 2,5 mm²

Pokud je jmenovité napětí na výkonovém štítku 100 V až 127 V:

- délka kabelu do 10 m: AWG 14 / 2,0 mm²

- délka kabelu 10 m až 30 m: AWG 12 / 3,5 mm²

20.5 Akustické a vibrační hodnoty

Hodnota K pro hladinu akustického tlaku je 2 dB(A). Hodnota K pro hladinu akustického výkonu je 2 dB(A). Hodnota K pro vibrační hodnoty je 2 m/s².

STIHL doporučuje nosit ochranu sluchu.

- Hladina akustického tlaku L_{pA} měřená podle EN 50636-2-91: 74 dB(A)
- Hladina akustického výkonu L_{WA} měřená podle EN 50636-2-91: 89 dB(A)
- Vibrační hodnota a_{NV} měřená podle EN 50636-2-91, ovládací rukojeť a kruhová trubková rukojeť: 4,0 m/s².

Uvedené vibrační hodnoty se měřily podle normovaného zkušebního postupu a mohou se použít pro porovnání elektrických strojů. Skutečně vznikající vibrační hodnoty se mohou od uvedených hodnot odchýlovat, závisí to na druhu a způsobu použití. Uvedené vibrační hodnoty se mohou použít pro prvotní odhad vibrační zátěže. Skutečná vibrační zátěž se musí odhadnout. Mohou se přitom zohlednit také doby, ve kterých je elektrický stroj vypnutý, a takové doby, ve kterých je sice zapnutý, ale běží bez zátěže.

Informace ohledně splnění požadavků podle směrnice pro zaměstnavatele 2002/44/ES o vibracích viz www.stihl.com/vib.

20.6 REACH

REACH je názvem ustanovení EG o registraci, klasifikaci a povolení chemikálií.

Informace ohledně splnění ustanovení REACH se nacházejí pod www.stihl.com/reach.

21 Kombinace z žacích nástrojů a ochranných krytů

21.1 Vyžínač STIHL FSA 57

Níže uvedené žací hlavy mohou být společně s ochranným krytem pro žací hlavy na stroj montovány:

- žací hlava AutoCut C 3-2:
 - s žací strunou „kulatou, tichou“ o průměru 1,6 mm nebo 2,0 mm
- žací hlava PolyCut 3-2:
 - s noží
 - s žací strunou „kulatou, tichou“ o průměru 1,6 mm nebo 2,0 mm

22 Náhradní díly a příslušenství

22.1 Náhradní díly a příslušenství

STIHL Tyto symboly označují originální náhradní díly STIHL a originální příslušenství STIHL.

STIHL doporučuje používat originální náhradní díly STIHL a originální příslušenství STIHL.

Náhradní díly a příslušenství jiných výrobců nemohou být i přes pečlivý monitoring trhu firmou STIHL posouzeny ohledně jejich spolehlivosti, bezpečnosti a vhodnosti a STIHL také nemůže ručit za jejich použití.

Originální náhradní díly STIHL a originální příslušenství STIHL jsou k dostání u odborného prodejce výrobků STIHL.

23 Likvidace

23.1 Likvidace vyžínače, akumulátoru a nabíječky

Informace týkající se likvidace jsou k dostání u místních úřadů a odborného prodejce výrobků STIHL.

Nesprávná likvidace může být zdraví škodlivá a zatěžovat životní prostředí.

- ▶ Výrobky STIHL včetně obalů odevzdejte na vhodném sběrném místě k opětovnému zhodnocení v souladu s místními předpisy.
- ▶ Nelikvidujte s domácím odpadem.

24 Prohlášení o konformitě EU

24.1 Vyžínač STIHL FSA 57

ANDREAS STIHL AG & Co. KG
Badstraße 115
D-71336 Waiblingen

Německo

na vlastní zodpovědnost prohlašuje, že výrobek

- konstrukce: akumulátorový vyžínač
- výrobní značka: STIHL
- typ: FSA 57
- sériová identifikace: 4522

odpovídá patřičným předpisům ve znění směrnice 2011/65/EU, 2006/42/ES, 2014/30/EU a 2000/14/ES a je vyvinut a vyroben podle následujících norem ve verzích platných vždy k datu výroby: EN 55014-1, EN 55014-2, EN 60335-1 a EN ISO 12100 za zohlednění normy EN 50636-2-91.

Ke zjištění naměřené a zaručené hladiny akustického výkonu bylo postupováno podle směrnice 2000/14/EG, příloha VI.

Zkušební instituce: VDE Prüf- u. Zertifizierungsinstitut, Merianstraße 28, 63069 Offenbach, Deutschland

- Naměřená hladina akustického výkonu: 89 dB(A)
- Zaručená hladina akustického výkonu: 91 dB(A).

Technické podklady jsou uloženy v oddělení homologace výrobků firmy ANDREAS STIHL AG & Co. KG.

Rok výroby stroje a výrobní číslo jsou uvedeny na vyžínači.

Waiblingen, 15.7.2021

ANDREAS STIHL AG & Co. KG



V zast.

Dr. Jürgen Hoffmann, Vedoucí oddělení schvalování výrobků, regulace

25 Adresy

25.1 Hlavní sídlo firmy STIHL

ANDREAS STIHL AG & Co. KG
Postfach 1771

D-71307 Waiblingen

25.2 Distribuční společnosti STIHL**NĚMECKO**

STIHL Vertriebszentrale AG & Co. KG
Robert-Bosch-Straße 13
64807 Dieburg
Telefon: +49 6071 3055358

RAKOUSKO

STIHL Ges.m.b.H.
Fachmarktstraße 7
2334 Vösendorf
Telefon: +43 1 86596370

ŠVÝCARSKO

STIHL Vertriebs AG
Isenrietstraße 4
8617 Mönchaltorf
Telefon: +41 44 9493030

ČESKÁ REPUBLIKA

Andreas STIHL, spol. s r.o.
Chrlická 753
664 42 Modřice

25.3 Dovožci firmy STIHL**BOSNA-HERCEGOVINA**

UNIKOMERC d. o. o.
Bišće polje bb
88000 Mostar
Telefon: +387 36 352560
Fax: +387 36 350536

CHORVATSKO

UNIKOMERC – UVOZ d.o.o.
Sjedište:
Amruševa 10, 10000 Zagreb
Prodaja:
Ulica Kneza Ljudevita Posavskog 56, 10410 Velika Gorica
Telefon: +385 1 6370010
Fax: +385 1 6221569

TURECKO

SADAL TARIM MAKİNELERİ DIŞ TİCARET A.Ş.
Hürriyet Mahallesi Manas Caddesi No.1
35473 Menderes, İzmir
Telefon: +90 232 210 32 32
Fax: +90 232 210 32 33

Tartalomjegyzék

1	Előszó.....	153
2	Erre a használati útmutatóra vonatkozó információk.....	154
3	Áttekintés.....	154
4	Biztonsági tudnivalók.....	155
5	A motoros kasza használatra készítő tétele.....	163
6	Akku töltés és LED-ek.....	163
7	A motoros kasza összeszerelése.....	164
8	A motoros kasza beállítása a felhasználó számára.....	165
9	Az akku behelyezése és kivétele.....	166
10	A motoros kasza bekapcsolása és kikapcsolása.....	166
11	A motoros kasza és az akkumulátor ellenőrzése.....	166
12	Munkavégzés a motoros kaszával.....	167
13	Munka után.....	168
14	Szállítás.....	168
15	Tárolás.....	168
16	Tisztítás.....	169
17	Karbantartás.....	169
18	Javítás.....	169
19	Hibaelhárítás.....	170
20	Műszaki adatok.....	171
21	Vágószerszám és védőelem kombinációk.....	172
22	Pótalkatrészek és tartozékok.....	172
23	Ártalmatlanítás.....	172
24	EK Megfelelőségi nyilatkozat.....	172
25	A gyártó UK/CA megfelelőségi nyilatkozata.....	173

1 Előszó

Tisztelt Vásárlónk!

Örömmre szolgál, hogy STIHL-termék mellett döntött. Termékeink fejlesztése és gyártása csúcsmínőségben történik, ügyfeleink szükségleteinek megfelelően. Így magas megbízhatóságú termékek jönnek létre, amelyek az extrém igénybevétel próbáját is kiállják.

A STIHL a szervizelés terén is csúcsmínőséget nyújt Önnek. Márkaszervizeink szakértő tanácsadást és betanítást, valamint átfogó műszaki segítséget nyújtanak.

A STIHL elkötelezett a környezettel szembeni fenntartható és felelősségteljes eljárások mellett. A jelen használati utasítás támogatást ad, hogy Ön biztonságos és környezetbarát módon használhassa STIHL-termékét, annak hosszú élettartamán keresztül.

Köszönjük bizalmát és sok örömet kívánunk a STIHL-termék használatához.

N. S. Stihl

Dr. Nikolas Stihl

FONTOS! HASZNÁLAT ELŐTT OLVASSA EL, ÉS ŐRIZZE MEG.

2 Erre a használati útmutatóra vonatkozó információk

2.1 Vonatkozó dokumentumok

A helyi biztonsági előírások érvényesek.

- ▶ A jelen használati utasításon túl olvassa el, értse meg és tartsa meg az alábbi dokumentumokat is:
 - Használati utasítás és csomagolás, a használt vágószerszámra vonatkozóan
 - Biztonsági utasítások, STIHL AK akkumulátor
 - Biztonsági információk, a beépített akkumulátorral ellátott STIHL termékekre és akkumulátorokra vonatkozóan: www.stihl.com/safety-data-sheets

2.2 A figyelmeztetések jelölése a szövegben



FIGYELMEZTETÉS

- Olyan veszélyekre utal, amelyek súlyos sérüléseket vagy halált okozhatnak.
 - ▶ A megnevezett intézkedésekkel súlyos sérülések vagy halál kerülhető el.

TUDNIVALÓ

- Olyan veszélyekre utal, amelyek anyagi károkat okozhatnak.
 - ▶ A megnevezett intézkedésekkel anyagi károk kerülhetőek el.

2.3 Szimbólumok a szövegben



Ez a szimbólum e használati útmutató egyik fejezetére utal.

3 Áttekintés

3.1 Motoros kasza, akkumulátor és töltőkészülék

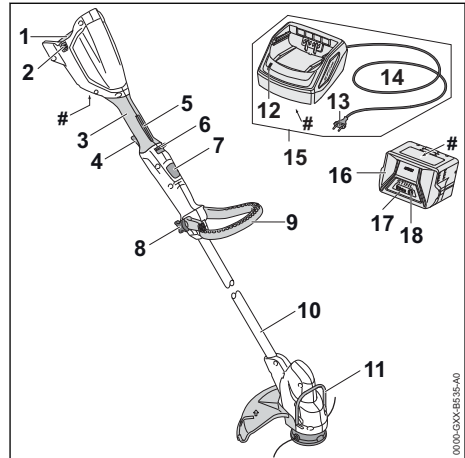

1 Akkumulátorüreg

Az akkumulátorüreg befogadja az akkumulátort.

2 Záremeltyű

A záremeltyű tartja az akkumulátort az akkumulátorüregben.

3 Kezelőfogantyú

A kezelőfogantyú a motoros kasza kezelésére, tartására és vezetésére szolgál.

4 Kapcsolóemeltyű

A kapcsolóemeltyű be- és kikapcsolja a motoros kaszát.

5 Kapcsolóemeltyűzár

A kapcsolóemeltyűzár a kapcsolóemeltyűt oldja ki.

6 Kireteszelő tolóka

A kireteszelő tolóka a kapcsolóemeltyűzárral együtt a kapcsolóemeltyű kioldására szolgál.

7 Reteszelőgomb

A reteszelőgomb blokkolja a szár hosszanti állítását.

8 Csillagfogantyús anya

A csillagfogantyús anya rögzíti a körfogantyút a száron.

9 Körfogantyú

A körfogantyú a motoros kasza tartására és vezetésére szolgál.

10 Szár

A szár köti össze valamennyi alkatrészt.

11 Távköztartó

A távköztartó megvédi a tárgyakat a vágószerszámmal való érintkezéstől.

12 LED

A LED a töltőkészülék állapotát jelzi.

13 Hálózati csatlakozódugó

A hálózati csatlakozódugó köti össze a csatlakozóvezeték egy konnektorral.

14 Csatlakozóvezeték

A csatlakozóvezeték köti össze a töltőkészülékkel a hálózati csatlakozóval.

15 Töltőkészülék

A töltőkészülék tölti az akkumulátort.

16 Akkumulátor

Az akkumulátor látja el a motoros kaszát energiával.

17 LED-ek

A LED-ek az akkumulátor töltési állapotát és üzemzavarokat jeleznek ki.

18 Nyomógomb

A nyomógomb az akkumulátoron lévő LED-eket aktiválja.

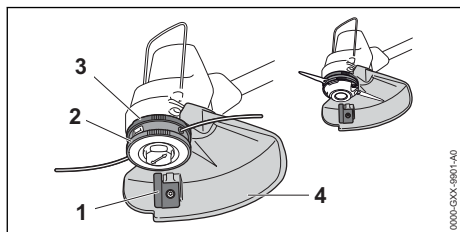
Teljesítménytábla a gépszámmal**3.2 Védő és vágószerszámok****1 Hossztolókés**

A hosszútólókés munkavégzés közben megfelelő hosszúságúra rövidíti le a damilt.

2 Nyírófej

A nyírófej tartja a damilt.

3 Ventilátorkerék

A ventilátorkerék hűti az elektromotort.

4 Védő

A védő védi a kezelőt a felvert tárgyakkal és a vágószerszámmal történő érintkezéssel szemben.

3.3 Szimbólumok

A szimbólumok a motoros kaszán, az akkumulátoron és a töltőkészüléken lehetnek feltüntetve és a következőket jelentik:

 Ez a szimbólum mutatja, melyik irányba kell tolni a kireteszelő tolókat.

 Ez a szimbólum megmutatja a vágószerszám névleges fordulatszámát.

 1 LED pirosan világít. Túl meleg vagy túl hideg az akkumulátor.



 4 LED pirosan villog. Üzemzavar áll fenn az akkumulátorban.



 A LED zölden világít és az akkumulátoron lévő LED-ek zölden világítanak vagy zölden villognak. Az akkumulátor töltődik.





A LED pirosan villog. Az akkumulátor és a töltőkészülék között nincs elektromos érintkezés, vagy az akkumulátorban vagy a töltőkészülékben zavar lépett fel.



Garantált zajteljesítményszint dB(A)-ban a 2000/14/EK irányelv szerint, a termékek zajkibocsátásának összehasonlíthatóságához.

 A szimbólum mellett látható adat az akkumulátorok cellagyártó specifikációja szerinti energiatartalmára utal. Az alkalmazás során rendelkezésre álló energiatartalom csekélyebb.

 Az elektromos készüléket zárt és száraz helyiségben működtesse.

 A terméket ne dobja a háztartási szemétkébe.

4 Biztonsági tudnivalók**4.1 Figyelmeztető szimbólumok****4.1.1 Figyelmeztető szimbólumok**

A motoros kaszán, az akkun vagy a töltőkészüléken lévő figyelmeztető szimbólumok jelentése:

Tartsa be a biztonsági előírásokat és azok intézkedéseit.



 Olvassa el, értse meg, és tartsa meg a használati utasítást.



Viseljen védőszemüveget.



Tartsa be a felvert tárgyakra vonatkozó biztonsági előírásokat és azok intézkedéseit.



A munka megszakításakor, szállításakor, tárolás, karbantartás vagy javítás esetén vegye ki az akkumulátort.



Óvja a motoros kaszát és a töltőkészüléket az esővíztől és nedvességtől.



Tartsa be a biztonsági távolságot.



Óvja az akkumulátort nyílt lángtól és hőtől.



Óvja az akkumulátort esőtől és nedvességtől, valamint ne mártsa semmilyen folyadékba.



Tartsa be az akkumulátor megengedett hőmérsékleti tartományát.

4.2 Rendeltetészerű használat

A STIHL FSA 57 motoros kasza fű vágására szolgál.

A motoros kaszát esőben tilos használni.

A STIHL AK akkumulátor látja el a motoros kaszát energiával.

A STIHL AL 101 töltőkészülék tölti a STIHL AK akkumulátort.

▲ FIGYELMEZTETÉS

- A STIHL által a motoros kaszához nem engedélyezett akkumulátorok és töltőkészülékek tűzveszélyeket és robbanásokat okozhatnak. Súlyos, akár halálos személyi sérülések következhetnek be, és anyagi károk keletkezhetnek.
 - ▶ A motoros kaszát STIHL AK akkumulátorral használja.
 - ▶ A STIHL AK akkumulátort STIHL AL 101, AL 301 vagy AL 500 töltőkészülékkel töltsse.
- Amennyiben a motoros kaszát, az akkumulátort vagy a töltőkészüléket nem rendeltetés szerint használják, súlyos személyi sérülések vagy halál, és anyagi károk keletkezhetnek.
 - ▶ A motoros kaszát, az akkumulátort és a töltőkészüléket a jelen használati útmutatóban leírt módon használja.

4.3 A felhasználóval szemben támasztott követelmények

▲ FIGYELMEZTETÉS

- A felhasználók betanítás nélkül nem tudják a motoros kasza, az akkumulátorok és a töltőkészülék veszélyeit felismerni vagy felbecsülni. A felhasználó vagy más személyek súlyos személyi sérüléseket szenvedhetnek el vagy meg is halhatnak.



- ▶ Olvassa el, értse meg, és tartsa meg a használati útmutatót.

- ▶ Amennyiben a motoros kaszát, az akkumulátort vagy a töltőkészüléket továbbadja más személynek: Adja át vele együtt a használati útmutatót is.
- ▶ Bizonyosodjon meg arról, hogy a felhasználó megfelel a következő követelményeknek:
 - A felhasználó kipihent.

– A felhasználó fizikailag, érzékszervileg és szellemileg képes a motoros kaszát, az akkumulátort és a töltőkészüléket kezelni és tud azokkal dolgozni. Amennyiben a felhasználó fizikai, érzékszervi vagy szellemi képességeinél fogva korlátozottan képes erre, a felhasználó csak felügyelet mellett vagy egy felelős személy utasításai szerint dolgozhat a berendezéssel.

- A felhasználó képes felismerni és felbecsülni a motoros kasza, az akkumulátor és a töltőkészülék veszélyeit.

– A felhasználó nagykorú vagy a felhasználó a nemzeti jogszabályok szerint

felügyelet mellett képzést fog kapni a szakmára.

– A felhasználó részesült STIHL márkaszerviz vagy szakember általi oktatásban, mielőtt először dolgozna a motoros kaszával és használná a töltőkészüléket.

- A felhasználó nem áll alkohol, orvosságok vagy drogok hatása alatt.
- ▶ Amennyiben bizonytalanságok merülnének fel: Forduljon STIHL márkaszervizhez.

4.4 Ruházat és felszerelés

▲ FIGYELMEZTETÉS

- A munkavégzés során a tárgyak nagy sebességgel repülhetnek fel. A kezelő megsérülhet.
- ▶ Viseljen szorosan illeszkedő védőszemüveget. A megfelelő védőszemüveget az EN 166 szabvány szerint vagy a nemzeti előírásoknak megfelelően bevizsgálják, és a megfelelő jelöléssel ellátva kaphatók a boltban.



- ▶ Viseljen arcvédőt.
- ▶ Viseljen ellenálló anyagból készült hosszú nadrágot.
- Munkavégzés közben por kavarodhat fel. A belélegzett por károsíthatja az egészséget és allergiás reakciókat válthat ki.
- ▶ Ha por keveredik fel: Viseljen porvédőmaszkot.

- A nem megfelelő ruházat beakadhat fába, bozóttba és a motoros kaszába. A nem megfelelő ruházatot viselő kezelők súlyosan megsérülhetnek.

- ▶ Viseljen testhez simuló ruházatot.
- ▶ Vegye le a sálakat és az ékszereket.

- Munkavégzés közben a kezelő érintkezésbe kerülhet a forgó vágószerszámmal. A felhasználó súlyos sérülést szenvedhet.

- ▶ Viseljen ellenálló anyagú lábbelit.
- ▶ Viseljen ellenálló anyagból készült hosszú nadrágot.

- A vágószerszám fel- és leszerelésekor, illetve a tisztítás vagy a karbantartás közben a kezelő érintkezésbe kerülhet a vágószerszámmal vagy a hossztolókéssel. A kezelő megsérülhet.

- ▶ Viseljen ellenálló anyagú munkakesztyűt.
- Ha a kezelő nem megfelelő lábbelit visel, elcsúszhat. A kezelő megsérülhet.
- ▶ Viseljen kemény, zárt lábbelit recézett talppal.

4.5 Munkaterületet és környezet

4.5.1 Motoros kasza

▲ FIGYELMEZTETÉS

- A beavatatlan személyek, a gyermekek és állatok nem tudják a motoros kasza és a felrepített tárgyak veszélyeit felismerni és felbecsülni. A beavatatlan személyek, a gyermekek és állatok súlyosan megsérülhetnek és anyagi károk keletkezhetnek.



- ▶ A beavatatlan személyeket, a gyermekeket és állatokat tartsa 15 m-es körzetben távol a munkaterülettől.

- ▶ A tárgytól 15 m-es távolságot kell tartani.
- ▶ A motoros kaszát ne hagyja felügyelet nélkül.
- ▶ Biztosítsa, hogy gyermekek ne tudjanak a motoros kaszával játszani.

- A motoros kasza nem vízálló. Amennyiben esőben vagy nedves környezetben dolgozik, fennáll az áramütés veszélye. A kezelő megsérülhet és a motoros kasza károsodhat.



- ▶ Ne dolgozzon esőben vagy nedves környezetben.

- A motoros kasza elektromos alkatrészei szikrákat gerjeszhetnek. A szikrák gyúlékony vagy robbanékony környezetben tűzveszélyeket és robbanásokat okozhatnak. Súlyos vagy halálos személyi sérülések és anyagi károk következhetnek be.

- ▶ Ne dolgozzon gyúlékony vagy robbanékony környezetben.

4.5.2 Akkumulátor

▲ FIGYELMEZTETÉS

- A beavatatlan személyek, a gyermekek és állatok nem tudják az akkumulátor veszélyeit felismerni és felbecsülni. A beavatatlan személyek, gyermekek és állatok súlyosan megsérülhetnek.

- ▶ A beavatatlan személyeket, gyermekeket és állatokat tartsa távol.

- ▶ Ne hagyja őrizetlenül az akkumulátort.

- ▶ Biztosítsa, hogy gyermekek ne tudjanak az akkumulátorral játszani.

- Az akkumulátor nincs védve az összes környezeti hatás ellen. Amennyiben az akkumulátort kiteszük bizonyos környezeti hatásoknak, az akkumulátor tüzet foghat, felrobbanhat vagy javíthatatlanul károsodik. Súlyos személyi sérülések és anyagi károk keletkezhetnek.



- ▶ Óvja az akkumulátort nyílt lángtól és hőtől.
- ▶ Az akkumulátort ne dobja tűzbe.



- ▶ Az akkumulátort - 10 °C és + 50 °C közötti hőmérsékleti tartományban használja és tárolja.



- ▶ Óvja az akkumulátort esőtől és nedvességtől, valamint ne mártsa semmilyen folyadékba.

- ▶ Tartsa távol az akkumulátort a fémből készült kis tárgytól.
- ▶ Az akkumulátort ne tegye ki magas nyomásnak.
- ▶ Az akkumulátort ne tegye ki mikrohullámú sugárzásnak.
- ▶ Óvja az akkumulátort a vegyszerektől és sóktól.

4.5.3 Töltőkészülék

▲ FIGYELMEZTETÉS

- A beavatatlan személyek, gyermekek és állatok nem tudják a töltőkészülék készülék és az elektromos áram veszélyeit felismerni és felbecsülni. A beavatatlan személyek, gyermekek és állatok súlyosan megsérülhetnek vagy meghalhatnak.

- ▶ A beavatatlan személyeket, gyermekeket és állatokat tartsa távol.
- ▶ Gondoskodjon róla, hogy a gyermekek ne tudjanak a töltőkészülékkel játszani.

- A töltőkészülék nem vízálló. Amennyiben esőben vagy nedves környezetben dolgozik, áramütés következhet be. A kezelő megsérülhet és a töltőkészülék károsodhat.



- ▶ Ne működtesse esőben vagy nedves környezetben.

- A töltőkészülék nincs védve az összes környezeti hatás ellen. Amennyiben a töltőkészüléket kiteszük bizonyos környezeti hatásoknak, a töltőkészülék tüzet foghat vagy felrobbanhat. Súlyos személyi sérülések és anyagi károk keletkezhetnek.

- ▶ A töltőkészüléket zárt és száraz helyiségben működtesse.
- ▶ Ne használja a töltőkészüléket gyúlékony vagy robbanékony környezetben.
- ▶ Ne működtesse a töltőkészüléket gyúlékony alapon.
- ▶ A töltőkészüléket + 5 °C és + 40 °C közötti hőmérsékleti tartományban használja és tárolja.

- Az emberek a csatlakozóvezetékben meg tudnak botlani. Személyi sérülések keletkezhetnek, és a töltőkészülék megrongálódhat.
- ▶ A csatlakozóvezetékét szorosan a talajhoz simítva fektesse le.

4.6 Biztonságos állapot

4.6.1 Motoros kasza

A motoros kasza akkor van biztonságos állapotban, amikor a következő feltételek teljesülnek:

- A motoros kasza sértetlen.
- A motoros kasza tiszta és száraz.
- A kezelőelemek működnek és nincsenek módosítva.
- A vágószerszámnak és a védőnek a jelen használati utasításban megadott egyik kombinációja van felszerelve.
- A vágószerszám és védő felszerelése megfelelő.
- Ehhez a motoros kaszához illő eredeti STIHL tartozék van beszerelve.
- A tartozék megfelelően van beszerelve.

▲ FIGYELMEZTETÉS

- Nem biztonságos állapotban az alkatrészek nem működnek megfelelően, és a biztonsági berendezések hatástalanná válnak. Súlyos vagy halálos személyi sérülések következhetnek be.

- ▶ Ne dolgozzon sérült motoros kaszával.
- ▶ Ha a motoros kasza bepiszkolódott vagy nedves: Tisztítsa meg és hagyja megszáradni a motoros kaszát.
- ▶ Ne módosítsa a motoros kaszát. Kivétel: A vágószerszámnak és a védőnek a jelen használati útmutatóban megadott egyik kombinációjának felszerelése.
- ▶ Amennyiben a kezelőelemek nem működnek: Ne dolgozzon a motoros kaszával.
- ▶ Ne szereljen fel fém vágószerszámokat.
- ▶ Ehhez a motoros kaszához illő eredeti STIHL tartozékot szereljen be.
- ▶ A vágószerszámot és a védőt a jelen használati utasításban leírt módon szerelje fel.

- ▶ A tartozékot a jelen használati utasításban vagy a tartozék használati utasításában leírt módon szerelje fel.
- ▶ Ne dugjon tárgyakat a motoros kasza nyílásaiba.
- ▶ Az elhasználdott vagy megrongálódott táblákat ki kell cserélni.
- ▶ Amennyiben bizonytalanságok merülnének fel: Forduljon STIHL márkaszervizhez.

4.6.2 Védőelem

A védőelem akkor van biztonságos állapotban, amikor a következő feltételek teljesülnek:

- A védőelem sértetlen.
- A hossztolókés megfelelően van beszerelve.

▲ FIGYELMEZTETÉS

- Nem biztonságos állapotban az alkatrészek nem működnek megfelelően és a biztonsági berendezések hatástalanná válnak. A felhasználó súlyos sérülést szenvedhet.
 - ▶ Ne dolgozzon sérült védőelemmel.
 - ▶ Dolgozzon megfelelően beszerelt hossztolókéssel.
 - ▶ Amennyiben bizonytalanságok merülnének fel: Forduljon egy STIHL márkaszervizhez.

4.6.3 Nyírófej

A nyírófej akkor van biztonságos állapotban, amikor a következő feltételek teljesülnek:

- A nyírófej sértetlen.
- A nyírófej nincs eldugva.
- A damilok felszerelése megfelelő.
- Ha műanyag késekkel felszerelt PolyCut nyírófejet fog használni:
 - A műanyag kések sérülésmentesek és nincs rájuk repedés.
 - A műanyag kések helyesen vannak felszerelve.
- Nem lépte túl a kopási határt.

▲ FIGYELMEZTETÉS

- Nem biztonságos állapotban leoldódhatnak a nyírófej, a damilok, vagy a műanyag kések részei, és elrepülhetnek. Súlyos személyi sérülések következhetnek be.
 - ▶ Ne dolgozzon sérült nyírófejjel.
 - ▶ Ha műanyag késekkel felszerelt PolyCut nyírófejet fog használni: Sérülésmentes műanyag késekkel dolgozzon.
 - ▶ Ne cserélje ki a damilt vagy a műanyag késeket fém tárgyakra.
 - ▶ Vegye figyelembe és tartsa be a kopási határokat.
 - ▶ Amennyiben bizonytalanságok merülnének fel: Forduljon STIHL márkaszervizhez.

4.6.4 Akkumulátor

Az akkumulátor akkor van biztonsági szempontból megfelelő állapotban, ha teljesülnek az alábbi feltételek:

- Az akkumulátor sérülésmentes.
- Az akkumulátor tiszta és száraz.
- Az akkumulátor működőképes és nem alakították át.

▲ FIGYELMEZTETÉS

- Az akkumulátor csak üzembiztos állapotban működtethető biztonságosan. Ellenkező esetben súlyos személyi sérülések következhetnek be.
 - ▶ Kizárólag sérülésmentes és működőképes akkumulátorral dolgozzunk.
 - ▶ Ne töltsünk sérült vagy meghibásodott akkumulátort.
 - ▶ Ha az akkumulátor beszenyeződött vagy átnedvesedett, tisztítsuk meg, majd hagyjuk kiszáradni.
 - ▶ Tilos átalakítani az akkumulátort.
 - ▶ Ne helyezünk tárgyakat az akkumulátor nyílásaiba.
 - ▶ Soha ne kössük össze az akkumulátor elektromos érintkezőit fémtárggyal, rövidzárlatot okozva ezzel.
 - ▶ Ne bontsuk meg az akkumulátort.
 - ▶ Az elhasználdott vagy sérült tájékoztató táblákat ki kell cserélni.
- A sérült akkumulátorból folyadék folyhat ki. A bőrre vagy szembe kerülő folyadék bőr-, illetve szemirritációt okozhat.
 - ▶ Kerüljük az érintkezést a folyadékkal.
 - ▶ Ha a folyadék a bőrre kerül, mossuk le bő vízzel és szappannal az érintett bőrfelületet.
 - ▶ Ha a folyadék szembe kerül, legalább 15 percen keresztül öblítsük a szemet bő vízzel, és orvoshoz kell fordulni.
- Az akkumulátor sérülése vagy meghibásodása esetén szokatlan szag vagy füst, illetve tűz keletkezhet. Ez súlyos vagy halálos személyi sérülésekhez, illetve anyagi károkhoz vezethet.
 - ▶ Ha az akkumulátor környezetében szokatlan szag vagy füst képződik, ne használjuk az akkumulátort, és távolítsuk el a környezetéből az éghető anyagokat.
 - ▶ Ha az akkumulátor lángra kap, kíséreljük meg tűzoltókészülékkel vagy vízzel eloltani a tüzet.

4.6.5 Töltőkészülék

A töltőkészülék akkor van biztonságos állapotban, amikor a következő feltételek teljesülnek:

- A töltőkészülék sértetlen.

– A töltőkészülék tiszta és száraz.

▲ FIGYELMEZTETÉS

- Nem biztonságos állapotban az alkatrészek nem működnek megfelelően, és a biztonsági berendezések hatástalanná válnak. Súlyos vagy halálos személyi sérülések következhetnek be.
 - ▶ Használjon sérülésmentes töltőkészüléket.
 - ▶ Amennyiben a töltőkészülék bepiszkolódott vagy nedves: Tisztítsa meg és hagyja megszáradni a töltőkészüléket.
 - ▶ Ne módosítsa a töltőkészüléket.
 - ▶ Ne dugjon tárgyakat a töltőkészülék nyílásaiba.
 - ▶ A töltőkészülék elektromos érintkezőit ne kösse össze fém tárgyakkal és ne zárja rövidre.
 - ▶ A töltőkészüléket nem szabad felnyitni.

4.7 Munkálatok

▲ FIGYELMEZTETÉS

- A felhasználó bizonyos helyzetekben nem tud koncentrált odafigyeléssel tovább dolgozni. A kezelő megbotolhat, eleshet és súlyosan megsérülhet.
 - ▶ Nyugodtan és megfontoltan dolgozzon.
 - ▶ Amennyiben a fény- és látásviszonyok gyengék: Ne dolgozzon a motoros kaszával.
 - ▶ Egyedül kezelje a motoros kaszát.
 - ▶ Vezesse a vágószerszámot a talajhoz közel.
 - ▶ Ügyeljen az akadályokra.
 - ▶ A talajon állva dolgozzon és tartsa meg egyensúlyát.
 - ▶ Ha fáradtság jelei jelentkeznének: Iktasson be egy szünetet.
- A forgó vágószerszám megvághatja a kezelőt. A felhasználó súlyos sérülést szenvedhet.
 - ▶ Ne érintse meg a forgó vágószerszámot.
 - ▶ Amennyiben a vágószerszámot tárgy akadályozza: Kapcsolja ki a motoros kaszát és vegye ki az akkumulátort. Csak ezután távolítsa el a tárgyat.
- Amennyiben a motoros kasza munkavégzés közben változik vagy szokatlanul viselkedik, előfordulhat, hogy a motoros kasza nincs biztonságos állapotban. Súlyos személyi sérülések és anyagi károk keletkezhetnek.
 - ▶ Hagyja abba a munkát, vegye ki az akkumulátort és forduljon STIHL márkaszervizhez.
- Munkavégzés közben a motoros kasza rezgéseket generálhat.

- ▶ Viseljen kesztyűt.
- ▶ Tartson munkaközi szüneteket.
- ▶ Amennyiben vérkeringési zavarok tünetei jelentkeznek: Forduljon orvoshoz.
- Amennyiben munkavégzés közben a vágószerszám idegen tárgyat talál el, az vagy annak leváló részei nagy sebességgel felrepülhetnek. Személyi sérülések és anyagi károk keletkezhetnek.
 - ▶ Távolítsa el az idegen tárgyakat a munkaterületről.
- Ha a forgó vágószerszám kemény tárgyat ér, szikrák keletkezhetnek és a vágószerszám megsérülhet. A szikrák gyúlékony környezetben tüzet okozhatnak. Súlyos, akár halálos személyi sérülések következhetnek be, és anyagi károk keletkezhetnek.
 - ▶ Ne dolgozzon gyúlékony környezetben.
 - ▶ Bizonyosodjon meg arról, hogy a vágószerszám biztonságos állapotban van.
- Amikor a kapcsolóemelőt elengedik, azután a vágószerszám még rövid ideig tovább forog. Súlyos személyi sérülések következhetnek be.
 - ▶ Várja meg amíg a vágószerszám leáll.

4.8 Töltés

▲ FIGYELMEZTETÉS

- Töltés közben egy sérült vagy hibás töltőkészülék szokatlan szagot vagy füstöt bocsáthat ki. Személyi sérülések és anyagi károk keletkezhetnek.
 - ▶ A hálózati csatlakozót húzza ki a konnektorból.
- A töltőkészülék elégtelen hőelvezetés esetén túlmelegedhet és tüzet okozhat. Súlyos személyi sérülések, vagy halál következhetnek be, és anyagi károk keletkezhetnek.
 - ▶ Ne takarja le a töltőkészüléket.

4.9 Elektromos csatlakoztatás

Az áramvezető alkatrészekkel történő érintkezés a következő okokból jöhet létre:

- A csatlakozóvezeték vagy a hosszabbítóvezeték megsérült.
- A csatlakozóvezeték vagy a hosszabbítóvezeték hálózati csatlakozódugasza megsérült.
- A dugaszoló aljzat nincs megfelelően beszerelve.

▲ VESZÉLY

- Az áramvezető alkatrészekkel való érintkezés áramütéshez vezethet. A felhasználó súlyos vagy halálos sérülést szenvedhet.

- ▶ Biztosítsa, hogy a csatlakozóvezeték, a hosszabbítóvezeték és a hálózati csatlakozódugasz sértetlen legyen.



Amennyiben a csatlakozóvezeték vagy a hosszabbítóvezeték megsérült:

- ▶ Ne érintse meg a sérülés helyét.
 - ▶ Húzza ki a hálózati csatlakozódugót a konnektorból.
- ▶ A csatlakozóvezeték, a hosszabbítóvezeték és azok hálózati csatlakozóit csak száraz kézzel fogja meg.
 - ▶ A csatlakozóvezeték hálózati csatlakozódugóját vagy a hosszabbítóvezeték egy védővezetővel ellátott, megfelelően beszerelt és biztosított konnektorba dugja.
 - ▶ A töltőkészüléket kioldóáramos hibaáramvédőkapcsolóval (30 mA, 30 ms) csatlakoztassa.
- A sérült vagy alkalmatlan hosszabbítóvezeték áramütést okozhat. Súlyos vagy halálos személyi sérülések következhetnek be.
 - ▶ Megfelelő átmérőjű hosszabbítóvezeték használjon,  20.4.

▲ FIGYELMEZTETÉS

- Töltés közben egy nem megfelelő hálózati feszültség vagy frekvencia túlfeszültséget okozhat a töltőkészülékben. A töltőkészülék megrongálódhat.
 - ▶ Győződjön meg arról, hogy az elektromos hálózat hálózati feszültsége és hálózati frekvenciája megegyezik a töltőkészülék teljesítménytábláján lévő adatokkal.
- Ha a töltő több aljzatú konnektorhoz van csatlakoztatva, a töltés során az elektromos alkatrészek túlterhelődhetnek. Az elektromos alkatrészek túlmelegedhetnek és tüzet okozhatnak. Súlyos, akár halálos személyi sérülések következhetnek be, és anyagi károk keletkezhetnek.
 - ▶ Győződjön meg arról, hogy a többes aljzaton feltüntetett teljesítményadatokat a töltő teljesítménytábláján szereplő adatok és a többes aljzatra csatlakoztatott összes elektromos készülék összességében nem haladja meg.
- A tévesen elhelyezett csatlakozóvezeték és hosszabbítóvezeték megsérülhet, és botlásveszélyt okoz. Személyi sérülések keletkezhetnek, és a csatlakozóvezeték vagy a hosszabbítóvezeték megrongálódhat.
 - ▶ A csatlakozóvezeték és a hosszabbítóvezeték úgy vezesse el és úgy jelölje meg, hogy ne lehessen megbotlani bennük.

- ▶ Úgy fektesse le a csatlakozóvezetékét és a hosszabbítóvezetékét, hogy azok ne feszüljenek és ne gabalyodjanak össze.
- ▶ A csatlakozóvezetékét és a hosszabbítóvezetékét úgy helyezze el, hogy azok ne sérüljenek, ne törjenek meg, ne akadjanak be, és ne dörzsölődjenek.
- ▶ Védje a csatlakozóvezetékét és a hosszabbítóvezetékét forróság, olaj és vegyszerek ellen.
- ▶ A csatlakozóvezetékét és a hosszabbítóvezetékét száraz felületre fektesse.
- Munka közben a hosszabbítóvezeték felmelegszik. Amennyiben a hő nem tud távozni, úgy tüzet okozhat.
 - ▶ Ha kábeldobot használ: Teljesen teker-cselje le a kábeldobot.
 - Ha elektromos vezetékek és csövek haladnak a falban, a töltőkészülék falra szerelése közben megsértheti ezeket. A elektromos vezetékekkel való érintkezés áramütéshez vezethet. Súlyos személyi sérülések és anyagi károk keletkezhetnek.
 - ▶ Bizonyosodjon meg arról, hogy az arra a célra szánt helyen nem futnak elektromos vezetékek és csövek a falban.
 - Amennyiben a töltőkészülék nem a jelen használati utasításban leírt módon van felszerelve a falra, a töltőkészülék vagy az akkumulátor leeshet vagy a töltőkészülék túlhevülhet. Személyi sérülések és anyagi károk keletkezhetnek.
 - ▶ A töltőkészüléket a jelen használati utasításban leírt módon szerelje a falra.
 - Amennyiben behelyezett akkumulátorral szerelik fel a falra a töltőkészüléket, az akkumulátor kieshet a töltőkészülékből. Személyi sérülések és anyagi károk keletkezhetnek.
 - ▶ Először szerelje fel a falra a töltőkészüléket, és csak ezután tegye bele az akkumulátort.

4.10 Szállítás

4.10.1 Motoros kasza

▲ FIGYELMEZTETÉS

- Szállítás közben a motoros kasza felborulhat vagy mozoghat. Személyi sérülések és anyagi károk keletkezhetnek.
 - ▶ Vegye ki az akkumulátort.
- ▶ Biztosítsa a motoros kaszát feszítőhevederekkel, szijjal vagy egy hálóval úgy, hogy ne tudjon felborulni vagy mozogni.



4.10.2 Akkumulátor

▲ FIGYELMEZTETÉS

- Az akkumulátor nincs védve az összes környezeti hatás ellen. Amennyiben az akkumulátort kitesszük bizonyos környezeti hatásoknak, az akkumulátor megrongálódhat és anyagi károk következhetnek be.
 - ▶ Ne szállítson sérült akkumulátort.
- Szállítás közben az akkumulátor felborulhat vagy mozoghat. Személyi sérülések és anyagi károk keletkezhetnek.
 - ▶ Az akkumulátort úgy csomagolja be, hogy ne mozoghasson.
 - ▶ Úgy biztosítsa ki a csomagot, hogy ne tudjon mozogni.

4.10.3 Töltőkészülék

▲ FIGYELMEZTETÉS

- Szállítás közben a töltőkészülék felborulhat vagy mozoghat. Személyi sérülések és anyagi károk keletkezhetnek.
 - ▶ Húzza ki a hálózati csatlakozódugót a konnektorból.
 - ▶ Vegye ki az akkumulátort.
 - ▶ Biztosítsa a töltőkészüléket feszítőhevederekkel, szíjjal vagy egy hálóval úgy, hogy ne tudjon felborulni vagy mozogni.
- A csatlakozóvezeték nem alkalmas a töltőkészülék szállítására. A csatlakozóvezeték és a töltőkészülék megrongálódhat.
 - ▶ Csavarja fel a csatlakozóvezetékét és rögzítse a töltőkészüléken.

4.11 Tárolás

4.11.1 Motoros kasza

▲ FIGYELMEZTETÉS

- A gyermekek nem tudják a motoros kasza veszélyeit felismerni és felbecsülni. A gyermekek súlyos sérüléseket szenvedhetnek.
 - ▶ Vegye ki az akkumulátort.



- ▶ A motoros kasza gyermekektől távol tartandó.
- A motoros kasza elektromos érintkezői és fém alkatrészei berozsásodhatnak nedvesség hatására. A motoros kasza megrongálódhat.
 - ▶ Vegye ki az akkumulátort.



- ▶ A motoros kaszát tisztán és szárazon tárolja.

4.11.2 Akkumulátor

▲ FIGYELMEZTETÉS

- A gyermekek nem tudják az akkumulátor veszélyeit felismerni és felbecsülni. A gyermekek súlyos sérüléseket szenvedhetnek.
 - ▶ Az akkumulátort gyermekek által nem hozzáférhető helyen kell tartani.
- Az akkumulátor nincs védve az összes környezeti hatás ellen. Amennyiben az akkut kitesszük bizonyos környezeti hatásoknak, megjavíthatatlanná válhat.
 - ▶ Az akkut tisztán és szárazon tárolja.
 - ▶ Az akkumulátor zárt helyiségben tárolja.
 - ▶ Az akkumulátort a motoros kaszáról leválasztva tárolja.
 - ▶ Amennyiben az akkumulátort a töltőkészülékben tárolja: Húzza ki a hálózati dugaszt, és az akkumulátort 40% és 60% közötti töltöttségi állapotban (2 zölden világító LED) tárolja.
 - ▶ Az akkumulátort - 10 °C és + 50 °C közötti hőmérsékleti tartományban tárolja.

4.11.3 Töltőkészülék

▲ FIGYELMEZTETÉS

- A gyermekek nem tudják a töltőkészülék veszélyeit felismerni és felbecsülni. A gyermekek súlyosan vagy halálosan megsérülhetnek.
 - ▶ Húzza ki a hálózati csatlakozódugót.
 - ▶ A töltőkészüléket gyermekek által nem hozzáférhető helyen kell tárolni.
- A töltőkészülék nincs védve az összes környezeti hatás ellen. Amennyiben a töltőkészüléket kitesszük bizonyos környezeti hatásoknak, a töltőkészülék megrongálódhat.
 - ▶ Húzza ki a hálózati csatlakozódugót.
 - ▶ Amennyiben a töltőkészülék meleg: A töltőkészüléket hagyja lehűlni.
 - ▶ A töltőkészüléket tisztán és szárazon tárolja.
 - ▶ A töltőkészüléket zárt helyen tárolja.
 - ▶ A töltőkészüléket + 5 °C és + 40 °C közötti hőmérsékleti tartományban tárolja.
- A csatlakozóvezeték nem alkalmas a töltőkészülék szállítására vagy felakasztására. A csatlakozóvezeték és a töltőkészülék megrongálódhat.
 - ▶ A töltőkészüléket a házánál fogja és tartsa meg. A töltőkészülék könnyebb felemelésé-

hez a töltőkészüléken van egy fogantyúmélyedés.

- ▶ A töltőkészüléket a fal tartóra akassza fel.

4.12 Tisztítás, karbantartás és javítás

▲ FIGYELMEZTETÉS

- Amennyiben tisztítás, karbantartás vagy javítás során az akkumulátor be van helyezve, a motoros kasza véletlenül beindulhat. Súlyos személyi sérülések és anyagi károk keletkezhetnek.



- ▶ Vegye ki az akkumulátort.

- A dörzshatású tisztítószer, a vízsugárral vagy hegyes tárgyakkal való tisztítás megrongálhatja a motoros kaszát, a védőt, a vágószerszámot, az akkumulátort és a töltőkészüléket. Amennyiben a motoros kaszát, a védőt, a vágószerszámot, az akkumulátort vagy a töltőkészüléket nem megfelelőképpen tisztítják, az alkatrészek nem működnek megfelelően és a biztonsági berendezések hatástalanná válnak. Súlyos személyi sérülések következhetnek be.

- ▶ A motoros kaszát, a védőt, a vágószerszámot, az akkumulátort és a töltőkészüléket a jelen használati utasításban leírt módon tisztítsa.

- Amennyiben a motoros kaszát, a védőt, a vágószerszámot, az akkumulátort vagy a töltőkészüléket nem megfelelőképpen tartják karban vagy javítják, az alkatrészek nem működnek megfelelően és a biztonsági berendezések hatástalanná válnak. Súlyos vagy halálos személyi sérülések következhetnek be.

- ▶ A motoros kaszát, a védőt, a vágószerszámot, az akkumulátort és a töltőkészüléket ne tartsa karban saját maga és ne javítsa.

- ▶ Amennyiben a motoros kasza, a védő, a vágószerszám, az akkumulátor vagy a töltőkészülék karbantartása vagy javítása szükséges: Forduljon egy STIHL márkaszervizhez.

5 A motoros kasza használatra kész tétele

5.1 A motoros kasza használatra való előkészítése

Minden munkakezdés előtt a következő lépéseket kell megtenni:

- ▶ Bizonyosodjon meg róla, hogy a következő alkotóelemek biztonságos állapotban vannak:
 - Motoros kasza, 4.6.1.
 - Védő, 4.6.2.
 - Nyírófej, 4.6.3.
 - Akkumulátor, 4.6.4.
 - Töltőkészülék, 4.6.5.
- ▶ Az akkumulátor vizsgálata, 11.2.
- ▶ Akkumulátor teljes feltöltése, 6.2.
- ▶ Tisztítsa meg a motoros kaszát, 16.1.
- ▶ A védő felszerelése, 7.1.
- ▶ A körfogantyú felszerelése, 7.3.
- ▶ Állítsa be a szár hosszát, 8.1.
- ▶ A körfogantyú beállítása, 8.2.
- ▶ Kezelőelemek vizsgálata, 11.1.
- ▶ Amennyiben nem tudja a lépéseket kivitelezni: Ne használja a motoros kaszát és forduljon STIHL márkaszervizhez.

6 Akku töltés és LED-ek

6.1 A töltőkészülék falra szerelése

A töltőkészülék falra szerelhető.

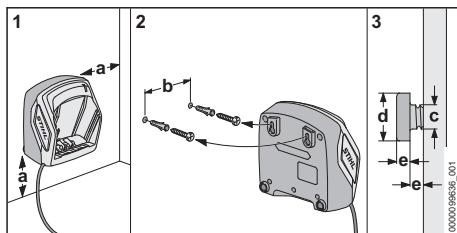

- ▶ A töltőkészüléket úgy szerelje fel a falra, hogy az alábbi feltételek teljesüljenek:

- A rögzítéshez megfelelő anyagot használnak.
- A töltőkészülék vízszintes. A következő méreteket betartják:
 - a = legalább 100 mm
 - b (az AL 101 esetén) = 75 mm
 - b (az AL 301 esetén) = 100 mm
 - b (az AL 500 esetén) = 120 mm
 - c = 4,5 mm
 - d = 9 mm
 - e = 2,5 mm

6.2 Az akkumulátor feltöltése

A töltési idő különböző tényezőktől függ, pl. az akkumulátor hőmérséklete vagy a környezeti hőmérséklet. A tényleges töltési idő eltérhet a megadott töltési időtől. A töltési időről bővebben

a www.stihl.com/charging-times oldalon tájékozódhat.

Amennyiben a hálózati csatlakozó csatlakoztatva van egy konnektorba és az akkumulátort behelyezik a töltőkészülékbe, a töltési folyamat automatikusan elindul. Amint teljesen feltöltődött az akkumulátor, a töltőkészülék automatikusan lekapcsolódik.

A töltési folyamat során az akkumulátor és a töltőkészülék felmelegszik.

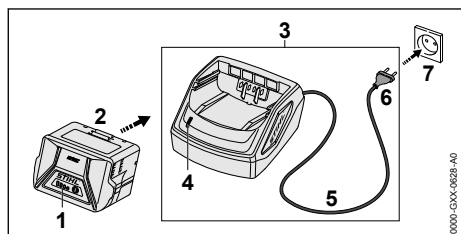

- ▶ A hálózati csatlakozódugót (6) dugja be egy könnyen hozzáférhető dugaszoló aljzatba (7). A töltőkészülék (3) öntesztet végez. A LED (4) kb. 1 másodpercig zölden, és kb. 1 másodpercig pirosan világít.
- ▶ Helyezze el a csatlakozóvezetékét (5).
- ▶ Helyezze be az akkumulátort (2) a töltőkészülék vezetőelemeibe (3) és nyomja ütközésig. A LED (4) zölden világít. A LED-ek (1) zölden világítanak és az akkumulátor (2) töltődik.
- ▶ Ha a LED (4) és a LED-ek (1) már nem világítanak: Az akkumulátor (2) teljesen fel van töltve és ki lehet venni a töltőkészülékből (3).
- ▶ Ha a töltőkészüléket (3) már nem használja: Húzza ki a hálózati csatlakozódugót (6) a konnektorból (7).

6.3 A töltési állapot kijelzése

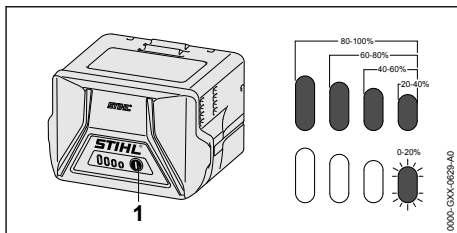

- ▶ Nyomja meg a nyomógombot (1). A LED-ek kb. 5 másodpercig zölden világítanak, és kijelzik a töltési állapotot.
- ▶ Amennyiben a jobboldali LED zölden villog: Töltse fel az akkumulátort.

6.4 Az akkumulátoron lévő LED-ek

A LED-ek az akkumulátor töltési állapotát vagy zavarait jelezhetik ki. A LED-ek zölden vagy pirosan világíthatnak vagy villoghatnak.

Ha a LED-ek zölden világítanak vagy villognak, akkor a töltöttségi szintet jelzik.

- ▶ Amennyiben a LED-ek pirosan világítanak vagy villognak: Hárítsa el az üzemzavarokat,  19.

A motoros kaszánál vagy a töltőkábelnél üzemzavar lépett fel.

6.5 A töltőkészüléken lévő LED-ek

A LED a töltőkészülék állapotát jelzi.

Ha a LED zölden világít, akkor az akku töltése folyamatban van.

- ▶ Amennyiben a LED pirosan villog: Hárítsa el az üzemzavarokat. Üzemzavar áll fenn a töltőkészülékben.

7 A motoros kasza összeszerelése

7.1 A védő felszerelése

- ▶ Kapcsolja ki a motoros kaszát és vegye ki az akkumulátort.

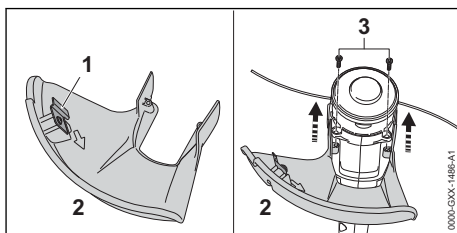

A hosszolókés (1) már be van építve a védőbe (2), nem szabad kiszerezni.

- ▶ Tolja a védőt (2) ütközésig a házon lévő vezetőelemekbe.
- A védő (2) egy szintben van a házzal.
- ▶ Csavarja be és húzza meg a csavarokat (3).

A védőt (2) nem szabad ismét leszerelni.

7.2 A nyírófej fel- és leszerelése

7.2.1 A nyírófej felszerelése

- ▶ Kapcsolja ki a motoros kaszát és vegye ki az akkumulátort.

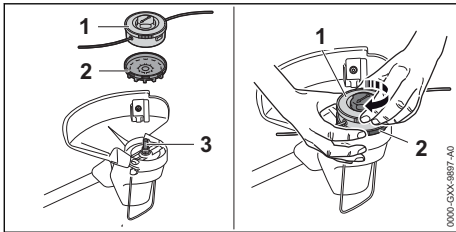

- ▶ Tolja a ventilátorkereket (2) úgy a tengelyre (3), hogy a ventilátorkerék (2) lapátjai lefelé mutassanak.
- Ha a ventilátorkerék nincs felszerelve, akkor az elektromotor hűtése nem elégséges, és a motoros kasza munka közben kikapcsol.
- ▶ Fogja kézzel szorosan a ventilátorkereket (2).
- ▶ Helyezze a nyírófejet (1) a tengelyre (3), forgassa kézzel az óramutató járásával egyező irányba és húzza rá.

7.2.2 A nyírófej leszerelése

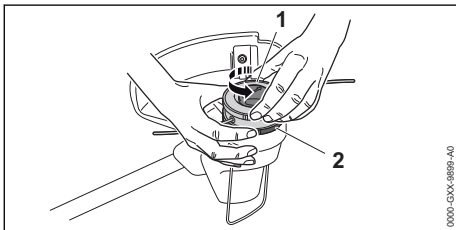

- ▶ Kapcsolja ki a motoros kaszát és vegye ki az akkumulátort.
- ▶ Fogja kézzel szorosan a ventilátorkereket (2).
- ▶ Csavarja ki a nyírófejet (1) az óramutató járásával ellentétes irányba.
- ▶ Vegye le a ventilátorkereket.

7.3 A körfogantyú felszerelése

- ▶ Kapcsolja ki a motoros kaszát és vegye ki az akkut.

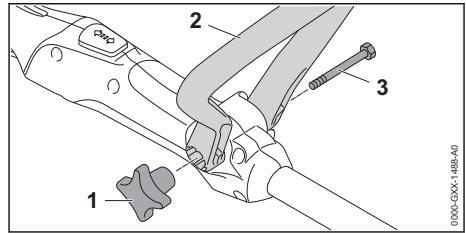

- ▶ A körfogantyút (2) úgy kell kiigazítani, hogy a csillagfogantyús anya (1) befogója jobbra legyen a kezelőfogantyútól és a körfogantyún (2) lévő nyílások a kezelő felé mutassanak.
- ▶ Nyomja el egymástól a körfogantyú (2) szarait, és helyezze a körfogantyút (2) a kezelőfogantyúra, míg a kengyelfogantyú (2) be nem kattan.
- ▶ Dugja át a csavart (3) a furaton.
- ▶ Csavarja fel a csillagfogantyús anyát (1) és húzza meg azt.

A körfogantyút (2) nem kell ismét leszerelni.

8 A motoros kasza beállítása a felhasználó számára

8.1 A szárhossz beállítása

A felhasználó testmagasságától függően a szárat különböző hosszúságúra lehet beállítani.

- ▶ Kapcsolja ki a motoros kaszát és vegye ki az akkumulátort.
- ▶ Tartsa szorosan a szárat.

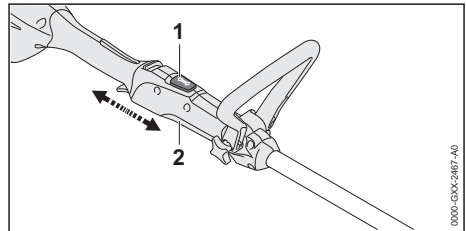

- ▶ Nyomja le a reteszelőgombot (1) és tartsa lenyomva.
- ▶ Húzza vagy tolja a kezelőfogantyút (2) a kívánt pozícióba.
- ▶ Engedje el a reteszelőgombot (1).
- ▶ Kicsit tolja el a kezelőfogantyút (2), hogy bekattanjon.

8.2 A körfogantyú beállítása

A felhasználó testmagasságától függően a körfogantyút különböző pozíciókba lehet beállítani.

- ▶ Kapcsolja ki a motoros kaszát és vegye ki az akkumulátort.

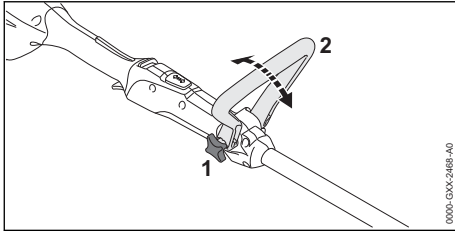

- ▶ Lazítsa meg a csillagfogantyús anyát (1).
- ▶ Állítsa a körfogantyút (2) a kívánt pozícióba.
- ▶ Húzza meg szorosan a csillagfogantyús anyát (1).

9 Az akku behelyezése és kivevése

9.1 Az akkumulátor behelyezése

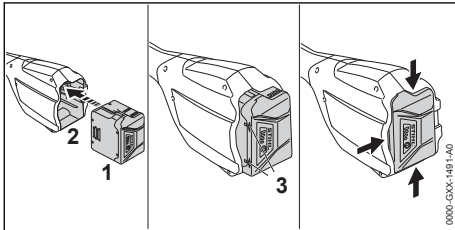

- ▶ Az akkumulátort (1) addig nyomja az akkumulátorüregbe (2), amíg egy kattanás hallható. A nyilak (3) az akkumulátoron (1) még láthatók és az akkumulátor (1) rögzült az akkumulátorüregben (2). A motoros kasza és az akkumulátor (1) között nincs elektromos érintkezés.
- ▶ Tolja az akkumulátort (1) ütközésig az akkumulátorüregbe (2). Az akkumulátor (1) egy második kattanással bekattan és egy szintben van a motoros kasza burkolatával.

9.2 Az akkumulátor kivevése

- ▶ Helyezze a motoros kaszát sík felületre.
- ▶ Tartsa egyik kezét az akkumulátorüreg elé, hogy az akku (2) ne eshessen le.

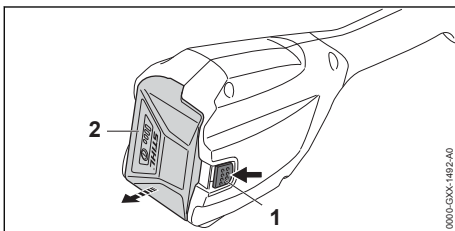

- ▶ Másik kezével nyomja le a záremeltyűt (1).

Az akku (2) ki van reteszelve és kivehető.

10 A motoros kasza bekapcsolása és kikapcsolása

10.1 A motoros kasza bekapcsolása

- ▶ A motoros kaszát úgy tartsa egy kézzel a kezelőfogantyúnál fogva, hogy a hüvelykujja körbefogja a kezelőfogantyút.
- ▶ A motoros kaszát úgy tartsa a másik kézzel a körfogantyúnál fogva, hogy a hüvelykujja körbefogja a körfogantyút.

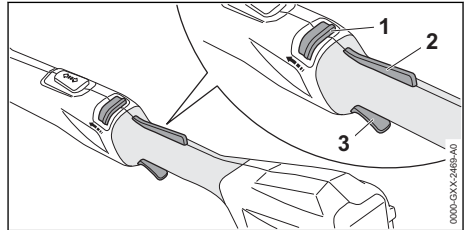

- ▶ Nyomja a kireteszelő tolokát (1) a körfogantyú irányába a hüvelykujjával és tartsa meg.
- ▶ Nyomja le kézzel a kapcsolóemeltyűzárát (2), és tartsa lenyomva. Ezután elengedheti a kireteszelő tolokát (1).
- ▶ Nyomja le mutatóujjával a kapcsolóemeltyűt (3) és tartsa lenyomva. A motoros kasza motorja felgyorsul és a vágószerszám forog.

10.2 A motoros kasza kikapcsolása

- ▶ Engedje el a kapcsolóemeltyűt és a kapcsolóemeltyűzárát.
- ▶ Várja meg, amíg leáll a vágószerszám.
- ▶ Amennyiben a vágószerszám tovább forog: Vegye ki az akkumulátort és forduljon STIHL márkaszervizhez. A motoros kasza hibás.

11 A motoros kasza és az akkumulátor ellenőrzése

11.1 Kezelőelemek vizsgálata

Kireteszelő tolóka, kapcsolóemeltyűzár és kapcsolóemeltyű

- ▶ Vegye ki az akkumulátort.
- ▶ Próbálja meg megnyomni a kapcsolóemeltyűt anélkül, hogy megnyomná a kireteszelő tolokát és a kapcsolóemeltyűzárát.

- ▶ Amennyiben a kapcsolóemelőt le lehet nyomni: Ne használja a motoros kaszát és forduljon STIHL márkaszervizhez. A kireteszelő tolóka vagy a kapcsolóemelőűzár meghibásodott.
- ▶ Nyomja a kireteszelő tolokát a körfogantyú irányába a hüvelykujjával és tartsa meg.
- ▶ Nyomja le a kapcsolóemelőűzarat, és tartsa lenyomva.
- ▶ Nyomja meg a kapcsolóemelőt.
- ▶ Engedje el a kapcsolóemelőt, a kapcsolóemelőűzarat és a kireteszelő tolokát.
- ▶ Amennyiben a kapcsolóemelő, a kapcsolóemelőűzár vagy a kireteszelő tolóka nehezen működik vagy nem ugrik vissza kiindulási helyzetébe: Ne használja a motoros kaszát és forduljon STIHL márkaszervizhez. A kapcsolóemelő, a kapcsolóemelőűzár vagy a kireteszelő tolóka hibás.

A motoros kasza bekapcsolása

- ▶ Helyezze be az akkumulátort.
- ▶ Nyomja a kireteszelő tolokát a körfogantyú irányába a hüvelykujjával és tartsa meg.
- ▶ Nyomja le a kapcsolóemelőűzarat, és tartsa lenyomva.
- ▶ Nyomja le a kapcsolóemelőt és tartsa lenyomva. A vágószerszám forog.
- ▶ Ha 3 LED pirosan villog: Vegye ki az akkumulátort és forduljon STIHL márkaszervizhez. A motoros kaszában zavar lépett fel.
- ▶ Engedje el a kapcsolóemelőt. Rövid időn belül a vágószerszám leáll.
- ▶ Amennyiben a vágószerszám tovább forog: Vegye ki az akkumulátort és forduljon STIHL márkaszervizhez. A motoros kasza meghibásodott.

11.2 Az akkumulátor vizsgálata

- ▶ Nyomja le az akkumulátoron található nyomógombot. A LED-ek világítanak vagy villognak.
- ▶ Amennyiben a LED-ek nem világítanak vagy villognak: Ne használja az akkumulátort és forduljon egy STIHL márkaszervizhez. Üzemzavar áll fenn az akkumulátorban.

12 Munkavégzés a motoros kaszával

12.1 A motoros kasza tartása és vezetése

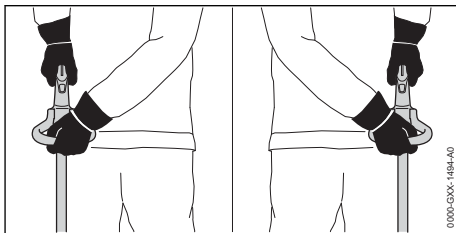

- ▶ A motoros kaszát úgy tartsa egy kézzel a kezelőfogantyúnál fogva, hogy a hüvelykujja körbefogja a kezelőfogantyút.
- ▶ A motoros kaszát úgy tartsa egy kézzel a körfogantyúnál fogva, hogy a hüvelykujja körbefogja a körfogantyút.

12.2 Fűnyírás

A vágószerszám és a talaj közötti távolság határozza meg a vágási magasságot.

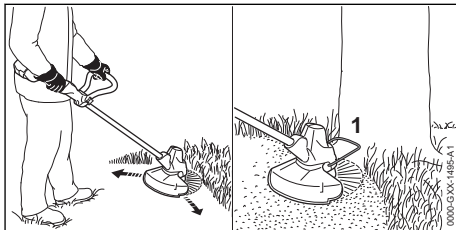

- ▶ A motoros kaszát mozgassa egyenletesen ide-oda.
- ▶ Lassan és céltudatosan haladjon előre.
- ▶ Amennyiben távköztartóval dolgozik: Teljesen hajtsa ki a távköztartót (1).

12.3 A damilok utánállítása

- ▶ A forgó nyírófejet billentse fel a talajon. Kb. 30 mm utánállítódik. A védőben lévő hossztoolóés automatikusan a megfelelő hosszra méretezi a damilt.

Ha a damilok 25 mm-nél rövidebbek, nem állíthatók automatikusan után:

- ▶ Kapcsolja ki a motoros kaszát és vegye ki az akkumulátort.
- ▶ Nyomja meg a nyírófejen lévő fejet és tartsa lenyomva.
- ▶ Húzza ki kézzel a damilt.

- ▶ Amennyiben a damilok már nem húzhatók ki: Cserélje ki az orsótestet a damilokkal együtt. Az orsótést üres.

13 Munka után

13.1 Munka után

- ▶ Kapcsolja ki a motoros kaszát és vegye ki az akkumulátort.
- ▶ Ha a motoros kasza nedves: Hagyja a motoros kaszát megszáradni.
- ▶ Ha az akkumulátor nedves: Hagyja az akkumulátort megszáradni.
- ▶ Tisztítsa meg a motoros kaszát.
- ▶ Tisztítsa meg a védőt.
- ▶ Tisztítsa meg a vágószerszámot.
- ▶ Tisztítsa meg az akkumulátort.

14 Szállítás

14.1 A motoros kasza szállítása

- ▶ Kapcsolja ki a motoros kaszát és vegye ki az akkumulátort.
- ▶ Állítsa be a szárat a legkisebb hosszúságra.

A motoros kasza hordozása

- ▶ A motoros kaszát a szárnál fogva vigye kézben úgy, hogy a vágószerszám hátrafelé nézzen és a motoros kasza egyensúlyban legyen.

A motoros kasza szállítása járműben

- ▶ Biztosítsa a motoros kaszát úgy, hogy az ne tudjon felborulni vagy mozogni.

14.2 Az akkumulátor szállítása

- ▶ Kapcsolja ki a motoros kaszát és vegye ki az akkumulátort.
- ▶ Bizonyosodjon meg róla, hogy az akkumulátor biztonságos állapotban van.
- ▶ Úgy csomagolja el az akkumulátort, hogy az ne tudjon mozogni a csomagolásban.
- ▶ Úgy biztosítsa ki a csomagot, hogy ne tudjon mozogni.

Az akkumulátorra a veszélyes áruk szállítására vonatkozó követelmények érvényesek. Az akkumulátor UN 3480 (lítium-ionos akkumulátorok) besorolású, valamint az Ellenőrzések és kritériumok ENSZ kézikönyv, III. rész, 38.3 szakaszának megfelelően lett megvizsgálva.

A szállítási feltételekről bővebben a www.stihl.com/safety-data-sheets oldalon tájékozódhat.

14.3 Töltőkészülék szállítása

- ▶ Húzza ki a hálózati csatlakozódugót a konnektorból.

- ▶ Vegye ki az akkumulátort.
- ▶ Csatolja fel a csatlakozóvezetékét és rögzítse a töltőkészüléken.
- ▶ Amennyiben a töltőberendezést járművel szállítja: Biztosítsa a töltőkészüléket feszítőhevederekkel, szíjjal vagy egy hálóval úgy, hogy az ne tudjon felborulni vagy mozogni.

15 Tárolás

15.1 A motoros kasza tárolása

- ▶ Kapcsolja ki a motoros kaszát és vegye ki az akkumulátort.
- ▶ Szerelje le az orsótestet.
- ▶ A motoros kaszát úgy tároljuk, hogy a következő feltételek teljesüljenek:
 - A motoros kasza gyermekektől távol tartandó.
 - A motoros kasza tiszta és száraz.

15.2 Akkumulátor tárolása

A STIHL azt ajánlja, hogy az akkumulátort 40 % és 60 % (2 zölden világító LED) közötti töltöttségi szinten tárolja.

- ▶ Az akkumulátort úgy tárolja, hogy a következő feltételek teljesüljenek:
 - Az akkumulátor gyermekek által nem hozzáférhető helyen van.
 - Az akkumulátor tiszta és száraz.
 - Az akkumulátor zárt helyiségben van.
 - Az akkumulátor le van választva a motoros kaszáról.
 - Amennyiben az akkumulátort a töltőkészülékben tárolja: Húzza ki a hálózati dugaszt, és az akkumulátort 40% és 60% közötti töltöttségi állapotban (2 zölden világító LED) tárolja.
 - Az akkumulátor - 10 °C és + 50 °C közötti hőmérsékleti tartományban van.

TUDNIVALÓ

- Ha nem úgy tárolják az akkumulátort, ahogy az a jelen használati utasításban elő van írva, akkor az akkumulátor teljesen lemerülhet és megjavíthatatlanul károsodhat.
 - ▶ A lemerült akkumulátort tárolás előtt töltsen fel. A STIHL azt ajánlja, hogy az akkumulátort 40 % és 60 % (2 zölden világító LED) közötti töltöttségi szinten tárolja.
 - ▶ Az akkumulátort a motoros kaszáról leválasztva tárolja.

15.3 A töltőkészülék tárolása

- ▶ Húzza ki a hálózati csatlakozódugót a konnektorból.

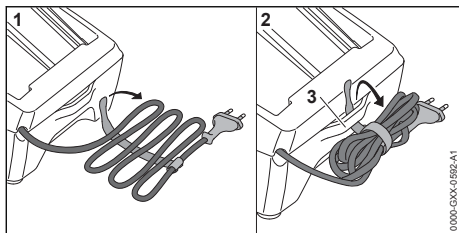

- ▶ Csavarja fel a csatlakozóvezetékét és rögzítse a töltőkészüléken.
- ▶ A töltőkészüléket úgy kell tárolni, hogy teljesüljenek az alábbi feltételek:
 - A töltőkészülék tárolása gyermekek által nem hozzáférhető helyen történik.
 - A töltőkészülék tiszta és száraz.
 - A töltőkészülék zárt helyiségben van.
 - A töltőkészülék nincs csatlakoztatva a csatlakozóvezetékre vagy a csatlakozóvezeték tartóján (3) van felakasztva.
 - A töltőkészülék + 5 °C és + 40 °C közötti hőmérsékleti tartományban van.

16 Tisztítás

16.1 A motoros kasza tisztítása

- ▶ Kapcsolja ki a motoros kaszát és vegye ki az akkumulátort.
- ▶ A motoros kaszát nedves ruhával tisztítsa meg.
- ▶ Tisztítsa meg a szellőzőnyílásokat ecsettel.
- ▶ Távolítsa el az idegentesteket az akkumulátorüregből és tisztítsa meg az akkumulátorüreg nedves kendővel.
- ▶ Az akkumulátorüregben lévő elektromos érintkezőket ecsettel vagy puha kefével tisztítsa meg.
- ▶ Tisztítsa meg a ventilátorkerék alatti területet ecsettel vagy puha kefével.

16.2 A védőelem és a vágószerszám tisztítása

- ▶ Kapcsolja ki a motoros kaszát és vegye ki az akkut.
- ▶ A védőelemet és a vágószerszámot nedves ruhával vagy puha kefével tisztítsa meg.

16.3 Az akku tisztítása

- ▶ Az akkut nedves ruhával tisztítsa meg.

16.4 A töltőkészülék tisztítása

- ▶ Húzza ki a hálózati csatlakozódugót a konnektorból.
- ▶ A töltőkészüléket nedves ruhával tisztítsa meg.
- ▶ Tisztítsa meg a szellőzőnyílásokat ecsettel.
- ▶ A töltőkészülék elektromos érintkezőit ecsettel vagy puha kefével tisztítsa meg.

17 Karbantartás

17.1 Karbantartási időközök

A karbantartási időközök a környezeti feltételektől és a munkafeltételektől függenek. A STIHL cég az alábbi karbantartási időközöket ajánlja:

Évente

- ▶ Vizsgálta meg a motoros kaszát egy STIHL márkaszervizben.

18 Javítás

18.1 A motoros kasza, a vágószerszám, az akkumulátor és a töltőkészülék javítása

A felhasználó nem tudja saját maga a motoros kaszát, a vágószerszámot, az akkumulátort és a töltőkészüléket megjavítani.

- ▶ Amennyiben a motoros kasza vagy a vágószerszám megsérült: Ne használja tovább a motoros kaszát vagy a vágószerszámot és forduljon STIHL márkaszervizhez.
- ▶ Amennyiben az akkumulátor hibás vagy megsérült: Cseréljen akkumulátort.
- ▶ Amennyiben a töltőkészülék meghibásodott vagy megsérült: Cserélje ki a töltőkészüléket.
- ▶ Amennyiben a csatlakozóvezeték hibás vagy megsérült: Ne használja a töltőkészüléket és cseréltesse ki a csatlakozóvezetékét STIHL márkaszervizben.

19 Hibaelhárítás

19.1 A motoros kasza vagy az akkumulátor üzemzavarainak elhárítása

Üzemzavar	Az akkumulátoron lévő LED-ek	Oka	Megoldás
A motoros kasza nem indul be a bekapcsoláskor.	1 LED zölden villog.	Túl alacsony az akkumulátor feltöltöttsége.	▶ Töltse fel az akkumulátort.
	1 LED pirosan világít.	Túl meleg vagy túl hideg az akkumulátor.	▶ Vegye ki az akkumulátort. ▶ Várja meg, amíg az akkumulátor lehűl vagy felmelegszik.
	3 LED pirosan villog.	A motoros kaszában zavar lépett fel.	▶ Vegye ki az akkumulátort. ▶ Tisztítsa meg az elektromos érintkezőket az akkumulátorüregben. ▶ Helyezze be az akkumulátort. ▶ Kapcsolja be a motoros kaszát. ▶ Ha továbbra is 3 LED villog pirosan: Ne használja a motoros kaszát és forduljon STIHL márkaszervizhez.
	3 LED pirosan világít.	A motoros kasza túl meleg.	▶ Vegye ki az akkumulátort. ▶ Hagyja lehűlni a motoros kaszát.
	4 LED pirosan villog.	Üzemzavar áll fenn az akkumulátorban.	▶ Vegye ki az akkumulátort, majd tegye vissza. ▶ Kapcsolja be a motoros kaszát. ▶ Ha továbbra is 4 LED villog pirosan: Ne használja az akkumulátort és forduljon STIHL márkaszervizhez.
		A motoros kasza és az akkumulátor közötti elektromos összeköttetés megszakadt.	▶ Vegye ki az akkumulátort. ▶ Tisztítsa meg az elektromos érintkezőket az akkumulátorüregben. ▶ Helyezze be az akkumulátort.
		A motoros kasza vagy az akkumulátor nedves.	▶ Hagyja megszáradni a motoros kaszát és az akkumulátort.
A motoros kasza üzem közben kikapcsolódik.	3 LED pirosan világít.	A motoros kasza túl meleg.	▶ Vegye ki az akkumulátort. ▶ Hagyja lehűlni a motoros kaszát.
		Elektromos üzemzavar áll fenn.	▶ Vegye ki az akkumulátort, majd tegye vissza. ▶ Kapcsolja be a motoros kaszát.
A motoros kasza működési ideje túl rövid.		Az akkumulátor nincs teljesen feltöltve.	▶ Töltse fel teljesen az akkumulátort.
		Az akkumulátor élettartama lejárt.	▶ Cseréljen akkumulátort.
A nyírófejet nem lehet kézzel leszerelni.		A nyírófej túl szorosan van meghúzva.	▶ Blokkolja a ventilátorkereket a dugaszoló-tűskével. ▶ Kézzel csavarja le a nyírófejet. ▶ Húzza le a dugaszoló-tűskét.
Az akkumulátor töltőkészülékbe helyezése után nem indul el a töltési folyamat.	1 LED pirosan világít.	Túl meleg vagy túl hideg az akkumulátor.	▶ Hagyja az akkumulátort a töltőkészülékbe behelyezve. ▶ A töltési folyamat automatikusan megkezdődik, amint eléri a megengedett hőmérsékleti tartományt.

19.2 A töltőkészülék üzemzavarainak elhárítása

Üzemzavar	A töltőkészülékben lévő LED	Oka	Megoldás
Az akku nem töltődik.	A LED pirosan villog.	A töltőkészülék és az akku közötti elektromos összeköttetés megszakadt.	<ul style="list-style-type: none"> ▶ Vegye ki az akkumulátort. ▶ Tisztítsa meg a töltőkészülékben lévő elektromos érintkezőket. ▶ Helyezze be az akkumulátort.
		Üzemzavar áll fenn a töltőkészülékben.	▶ Ne használja a töltőkészüléket, és forduljon STIHL márkaszervizhez.

20 Műszaki adatok

20.1 Motoros kasza STIHL FSA 57

- Engedélyezett akkumulátor: STIHL AK
- Súly akkumulátor, vágószerszám és védő nélkül: 2,4 kg
- Hossz vágószerszám nélkül: 1490 mm és 1690 mm között

A működési időről bővebben a www.stihl.com/battery-life oldalon tájékozódhat.

20.2 STIHL AK akkumulátor

- Akkumulátor-technológia: Lítium-ion
- Feszültség: 36 V
- Kapacitás Ah-ban: lásd teljesítménytábla
- Energiatartalom Wh-ban: lásd teljesítménytábla
- Súly kg-ban: lásd teljesítménytábla
- Megengedett hőmérséklet-tartomány az alkalmazáshoz és a tároláshoz: - 10 °C és + 50 °C között

20.3 STIHL AL 101 töltőkészülék

- Névleges feszültség: lásd a típusábrát
- Frekvencia: lásd a típusábrát
- Névleges teljesítmény: lásd a típusábrát
- Töltőáram: lásd a típusábrát
- Megengedett hőmérséklet-tartomány az alkalmazáshoz és a tároláshoz: + 5 °C és + 40 °C között

A töltési időkről bővebben a www.stihl.com/charging-times oldalon tájékozódhat.

20.4 Hosszabbítóvezetékek

Amennyiben hosszabbítóvezeték használnál, úgy annak ereinek a feszültségtől és a hosszabbítóvezeték hosszától függően legalább a következő átmérővel kell rendelkezniük:

Amennyiben a teljesítménytáblán a névleges feszültség 220 V és 240 V közötti:

- Vezeték hossz 20 m-ig: AWG 15 / 1,5 mm²
- Vezeték hossz 20 m-től 50 m-ig: AWG 13 / 2,5 mm²

Amennyiben a teljesítménytáblán a névleges feszültség 100 V és 127 V közötti:

- Vezeték hossz 10 m-ig: AWG 14 / 2,0 mm²
- Vezeték hossz 10 m-től 30 m-ig: AWG 12 / 3,5 mm²

20.5 Zaj- és rezgésértékek

A zajszint K-értéke 2 dB(A). A zajteljesítményszint K-értéke 2 dB(A). A rezgésértékek K-értéke 2 m/s².

A STIHL hallásvédő használatát ajánlja.

- Zajszint L_{PA} az EN 50636-2-91 szerint mérve: 74 dB(A)
- Zajteljesítményszint L_{WA} az EN 50636-2-91 szerint mérve: 89 dB(A)
- Rezgésérték a_{hv} az EN 50636-2-91 szerint mérve, kezelőfogantyú és körfogantyú: 4,0 m/s².

A megadott rezgésértékeket szabványos vizsgálati eljárás szerint mérték, és az elektromos készülékek összehasonlításához lehet őket felhasználni. A ténylegesen fellépő rezgésértékek az alkalmazás módjától függően eltérhetnek a megadott értékektől. A megadott rezgésértékeket a rezgési terhelés első felbecsüléséhez lehet használni. A tényleges rezgési terhelést fel kell becsülni. Ilyenkor azt az időt is figyelembe kell venni, amikor az elektromos készülék nem működik, továbbá azt az időt is, amikor az bekapcsolt állapotban van, de úgy működik, hogy nincs rajta terhelés.

A 2002/44/EK irányelv munkaadókra vonatkozó, rezgéssel kapcsolatos előírásainak betartásáról szóló információk a www.stihl.com/vib webhelyen található.

20.6 REACH

A REACH megnevezés az Európai Unió által meghatározott előírás a kémiai anyagok regisztrálásához, értékeléséhez és engedélyezéséhez.

A REACH rendelet betartásához szükséges információkról a www.stihl.com/reach oldalon tájékozódhat.

21 Vágószerszám és védőelem kombinációk

21.1 Motoros kasza STIHL FSA 57

A védővel együtt a következő nyírófejek szerelhetők fel:

- Nyírófej AutoCut C 3-2:
 - „kerek, csendes” damillal, melynek átmérője 1,6 mm vagy 2,0 mm
- Nyírófej PolyCut 3-2:
 - késekkel
 - „kerek, csendes” damillal, melynek átmérője 1,6 mm vagy 2,0 mm

22 Pótalkatrészek és tartozékok

22.1 Pótalkatrészek és tartozékok

STIHL Ezek a szimbólumok eredeti STIHL pótalkatrészeket és eredeti STIHL tartozékokat jelölnek.

A STIHL eredeti STIHL pótalkatrészek és eredeti STIHL tartozékok használatát ajánlja.

A STIHL a folyamatos piacfigyelés ellenére sem tudja megítélni más gyártók pótalkatrészeit és tartozékait megbízhatóság, biztonság és alkalmasság tekintetében, valamint a STIHL nem tud azok alkalmazásáért felelősséget vállalni.

Eredeti STIHL pótalkatrészek és eredeti STIHL tartozékok STIHL márkakereskedésben kaphatók.

23 Ártalmatlanítás

23.1 A motoros kasza, akku és töltőkészülék eltávolítása

A hulladékkezeléssel kapcsolatos információk a helyi hatóságoknál vagy STIHL márkaszervizben beszerezhető.

A szakszerűtlen ártalmatlanítás károsíthatja az egészséget és megterhelheti a környezetet.

- ▶ A STIHL termékeket a csomagolással együtt vigye el újrahasznosítás céljából egy megfelelő gyűjtőhelyre a helyi előírásoknak megfelelően.
- ▶ Tilos a háztartási szemétbe kidobni.

24 EK Megfelelőségi nyilatkozat

24.1 Motoros kasza STIHL FSA 57

ANDREAS STIHL AG & Co. KG
Badstraße 115
D-71336 Waiblingen

Németország

teljes felelőssége tudatában nyilatkozik, hogy a

- Kivitel: Akkumulátoros motoros kasza
- Gyártó márkaneve: STIHL
- Típus: FSA 57
- Sorozatszám: 4522

megfelel a 2011/65/EU, 2006/42/EK, 2014/30/EU és 2000/14/EK irányelvek vonatkozó rendelkezéseinek, tervezése és kivitelezése pedig összhangban áll az alábbi szabványok gyártás időpontjában érvényes verzióival: EN 55014-1, EN 55014-2, EN 60335-1 és EN ISO 12100 az EN 50636-2-91 szabvány figyelembe vételével.

A mért és a garantált zajteljesítményszint meghatározása a 2000/14/EK irányelv VI. függeléke szerint történt.

Bejelentett szervezet neve: VDE Prüf- u. Zertifizierungsinstitut, Merianstraße 28, 63069 Offenbach, Németország

- Mért zajteljesítményszint: 89 dB(A)
- Garantált zajteljesítményszint: 91 dB(A)

A műszaki dokumentációt az ANDREAS STIHL AG & Co. KG Produktzulassung részlege őrzi.

A gép gyártási éve, a gyártó ország és a gép száma a motoros kaszán van feltüntetve.

Waiblingen, 2021. 07. 15.

ANDREAS STIHL AG & Co. KG



nevében

Dr. Jürgen Hoffmann, Osztályvezető Produktzulassung Termékszabályozás

25 A gyártó UK/CA megfelelőségi nyilatkozata

25.1 Motoros kasza STIHL FSA 57



ANDREAS STIHL AG & Co. KG
Badstraße 115
D-71336 Waiblingen

Németország

teljes felelőssége tudatában nyilatkozik, hogy a

- Kivitel: Akkumulátoros motoros kasza
- Gyártó márkaneve: STIHL
- Típus: FSA 57
- Sorozatszám: 4522

megfelel az Egyesült Királyság szabályozásának The Restriction of the Use of Certain Hazardous Substances in Electrical and Electronic Equipment Regulations 2012, Supply of Machinery (Safety) Regulations 2008, Electromagnetic Compatibility Regulations 2016 és Noise Emission in the Environment by Equipment for use Outdoors Regulations 2001 vonatkozó rendelkezéseinek, és a gyártás napján érvényes következő szabványok verzióinak megfelelően lett kifejlesztve és gyártva: EN 55014-1, EN 55014-2, EN 60335-1 és EN ISO 12100, az EN 50636-2-91 szabvány figyelembe vételével.

A mért és a garantált zajteljesítményszint meghatározása az Egyesült Királyság Noise Emission in the Environment by Equipment for use Outdoors Regulations 2001, Schedule 9 rendelete szerint történt.

Bejelentett szervezet neve: INTERTEK Testing & Certification Ltd, Academy Place, 1 – 9 Brook Street, Brentwood, Essex, CM14 5NQ, Egyesült Királyság

- Mért zajteljesítményszint: 89 dB(A)
- Garantált zajteljesítményszint: 91 dB(A)

A műszaki dokumentációt az ANDREAS STIHL AG & Co. KG őrzi.

A gép gyártási éve, a gyártó ország és a gép száma a motoros kaszán van feltüntetve.

Waiblingen, 2021. 07. 15.

ANDREAS STIHL AG & Co. KG

nevében

Dr. Jürgen Hoffmann, Osztályvezető Produktzulassung Termékszabályozás

Índice

1	Prefácio.....	173
2	Informações relativas a este manual de instruções.....	174
3	Vista geral.....	174
4	Indicações de segurança	175
5	Tornar a foice a motor operacional.....	183
6	Carregamento da bateria e LEDs.....	183
7	Montagem da foice a motor.....	185
8	Ajuste da foice a motor ao utilizador.....	185
9	Colocação e remoção da bateria.....	186
10	Ligação e desconexão da foice a motor.....	186
11	Verificar a foice a motor e a bateria.....	187
12	Trabalhar com a foice a motor.....	187
13	Após o trabalho.....	188
14	Transporte.....	188
15	Armazenamento.....	188
16	Limpeza.....	189
17	Fazer a manutenção.....	189
18	Reparar.....	189
19	Eliminação de avarias.....	190
20	Dados técnicos.....	191
21	Combinações de ferramentas de corte e proteções.....	192
22	Peças de reposição e acessórios.....	192
23	Eliminar.....	192
24	Declaração de conformidade CE.....	192
25	Declaração de conformidade UKCA.....	193

1 Prefácio

Estimados clientes,

ficamos muito satisfeitos pelo facto de ter escolhido a STIHL. Desenvolvemos e fabricamos os nossos produtos com a máxima qualidade e de acordo com as necessidades dos nossos clientes. Por isso, os produtos oferecem uma elevada fiabilidade mesmo sob condições de esforço extremo.

Também na assistência a STIHL é uma marca de excelência. O nosso revendedor autorizado garante aconselhamento e formação competente, e um acompanhamento técnico aprofundado.

STIHL apoia explicitamente uma gestão sustentável e responsável dos recursos naturais. Este manual de instruções pretende ajudá-lo a utilizar o seu produto STIHL de forma segura e respeitadora do ambiente durante um longo período de tempo.

Agradecemos a sua confiança e esperamos que aprecie o seu produto STIHL.



Dr. Nikolas Stihl

IMPORTANTE! LER E GUARDAR ANTES DA UTILIZAÇÃO.

2 Informações relativas a este manual de instruções

2.1 Documentos legais

São válidas as indicações de segurança locais.

- ▶ Além deste manual de instruções, devem ser lidos, compreendidos e guardados os seguintes documentos:
 - Manual de instruções e embalagem da ferramenta de corte utilizada
 - Indicações de segurança da bateria STIHL AK
 - Informação relativa à segurança para baterias e produtos com bateria incorporada da STIHL: www.stihl.com/safety-data-sheets

2.2 Identificação das advertências no texto

ATENÇÃO

- A indicação chama a atenção para perigos que podem provocar ferimentos graves ou a morte.
 - ▶ As medidas mencionadas podem evitar ferimentos graves ou a morte.

AVISO

- A indicação chama a atenção para perigos que podem provocar danos materiais.
 - ▶ As medidas mencionadas podem evitar danos materiais.

2.3 Símbolos no texto



Este símbolo faz referência a um capítulo deste manual de instruções.

3 Vista geral

3.1 Foice a motor, bateria e carregador

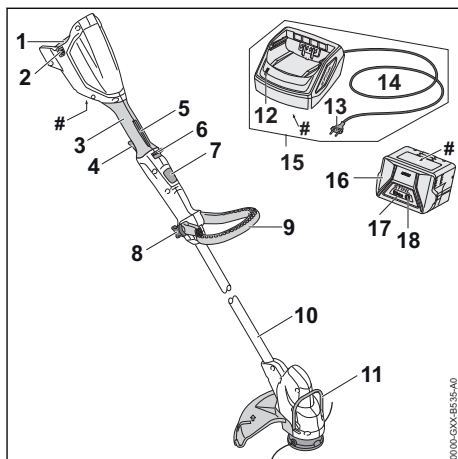

- 1 Compartimento da bateria**
O compartimento da bateria aloja a bateria.
- 2 Alavanca de bloqueio**
A alavanca de bloqueio mantém a bateria no compartimento da bateria.
- 3 Cabo de operação**
O cabo de operação destina-se a operar, segurar e conduzir a foice a motor.
- 4 Alavanca de comando**
A alavanca de comando liga e desliga a foice a motor.
- 5 Bloqueio da alavanca de comando**
O bloqueio da alavanca de comando bloqueia a alavanca de comando.
- 6 Corrediça de desbloqueio**
A corrediça de desbloqueio desbloqueia a alavanca de comando juntamente com o bloqueio da alavanca de comando.
- 7 Botão de bloqueio**
O botão de bloqueio bloqueia o ajuste longitudinal da haste.
- 8 Porca do cabo em estrela**
A porca do cabo em estrela prende o cabo circular na haste.
- 9 Cabo circular**
O cabo circular destina-se a segurar e conduzir a foice a motor.
- 10 Haste**
A haste une todos os componentes.

11 Separador

O separador protege os objetos do contacto com a ferramenta de corte.

12 LED

O LED mostra o estado do carregador.

13 Ficha de rede

A ficha de rede liga a linha de conexão a uma tomada

14 Linha de conexão

A linha de conexão liga o carregador à ficha de rede.

15 Carregador

O carregador carrega a bateria.

16 Bateria

A bateria fornece energia à foice a motor.

17 LEDs

Os LEDs mostram o nível de carga da bateria e indicam avarias.

18 Tecla de pressão

A tecla de pressão ativa os LEDs na bateria.

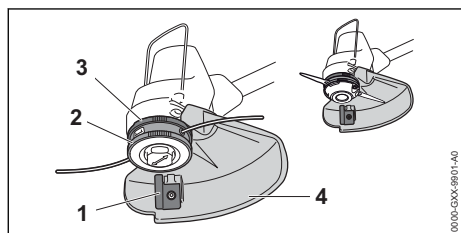
Placa de identificação com número da máquina**3.2 Proteção e ferramentas de corte****1 Lâmina de traçamento**

A lâmina de traçamento corta os fios de corte no comprimento correto durante o trabalho.

2 Cabeçote de corte

O cabeçote de corte retém os fios de corte.

3 Roda do ventilador

A roda do ventilador arrefece o motor elétrico.

4 Proteção

A proteção protege o utilizador de objetos arremessados a grande velocidade e do contacto com a ferramenta de corte.

3.3 Símbolos

Os símbolos podem estar presentes na foice a motor, na bateria e no carregador e têm o seguinte significado:

 Este símbolo indica em que direção a correção de desbloqueio tem de ser deslocada.

 Este símbolo indica o número nominal de rotações da ferramenta de corte.

 1 LED está aceso a vermelho. A bateria está demasiado quente ou demasiado fria.

 4 LEDs emitem uma luz intermitente vermelha. Existe uma avaria na bateria.

 O LED acende-se a verde e os LEDs na bateria acendem-se ou emitem uma luz intermitente a verde. A bateria está a ser carregada.

 O LED emite uma luz intermitente vermelha. Entre a bateria e o carregador não existe nenhum contacto elétrico ou existe uma avaria na bateria ou no carregador.

 LWA Tornar o nível da potência sonora garantido comparável com as emissões de ruído de produtos conforme a diretiva 2000/14/CE em dB(A).

 A indicação ao lado do símbolo chama a atenção para o conteúdo energético da bateria de acordo com a especificação do fabricante das células. O conteúdo energético disponível durante a utilização é menor.

 Usar o aparelho elétrico num local fechado e seco.

 Não eliminar o produto no lixo doméstico indiferenciado.

4 Indicações de segurança**4.1 Símbolos de aviso****4.1.1 Símbolos de aviso**

Os símbolos de aviso presentes na foice a motor, na bateria ou no carregador têm os seguintes significados:

 Siga as instruções de segurança e as respetivas medidas.

 Ler, compreender e guardar o manual de instruções.

 Usar óculos de proteção.



Siga as instruções de segurança referentes à projeção de objetos e as respectivas medidas.



Retirar a bateria durante pausas no trabalho, transporte, armazenamento, manutenção ou reparação.



Proteger a foice a motor e o carregador da chuva e da humidade.



Manter uma distância de segurança.



Proteger a bateria do calor e do fogo.



Proteger a bateria da chuva e da humidade e não mergulhar em líquidos.



Respeitar a gama de temperaturas permitida da bateria.

4.2 Utilização prevista

A motorroçadora STIHL FSA 57 destina-se a cortar erva.

A motorroçadora não deve ser usada à chuva.

A bateria STIHL AK fornece energia à foice a motor.

O carregador STIHL AL 101 destina-se a carregar a bateria STIHL AK.

⚠ ATENÇÃO

■ Baterias e carregadores, não autorizados pela STIHL para a foice a motor, podem provocar incêndios e explosões. As pessoas podem sofrer ferimentos graves ou fatais e podem ocorrer danos materiais.

▶ Usar a foice a motor com uma bateria STIHL AK.

▶ Carregar a bateria STIHL AK com um carregador STIHL AL 101, AL 301 ou AL 500.

■ Caso a foice a motor, a bateria ou o carregador não sejam usados conforme o previsto, podem ocorrer ferimentos graves ou mortais em pessoas e danos materiais.

▶ Limpar a motorroçadora, a bateria e o carregador da forma descrita neste manual de instruções.

4.3 Requisitos dos utilizadores

⚠ ATENÇÃO

■ Utilizadores sem formação não conseguem identificar nem avaliar os perigos da foice a motor, da bateria nem do carregador. O utilizador ou outras pessoas podem ferir-se com gravidade ou perder a vida.



▶ Ler, compreender e guardar o manual de instruções.

▶ Caso a foice a motor, a bateria ou o carregador sejam entregues a outra pessoa: entregar o manual de instruções.

▶ Certificar-se de que o utilizador cumpre os seguintes requisitos:

– O utilizador não está cansado.

– O utilizador está fisicamente, mentalmente e psicologicamente apto para operar e trabalhar com a foice a motor, a bateria e o carregador. Caso o utilizador não esteja fisicamente, mentalmente ou psicologicamente apto, apenas deverá trabalhar sob vigilância ou seguindo as instruções de uma pessoa responsável.

– O utilizador consegue identificar e avaliar os riscos da foice a motor, da bateria e do carregador.

– O utilizador é maior de idade ou o utilizador está a receber formação na sua função sob supervisão de acordo com os regulamentos nacionais.

- O utilizador recebeu uma formação de um revendedor especializado da STIHL ou de uma pessoa tecnicamente competente, antes de ter trabalhado pela primeira vez com a foice a motor e usado o carregador.

– O utilizador não está sob a influência de álcool, medicamentos ou drogas.

- ▶ Em caso de dúvidas: Consultar um revendedor especializado da STIHL.

4.4 Vestuário e equipamento

⚠ ATENÇÃO

- Durante o trabalho, podem ser lançados objetos a alta velocidade. O utilizador pode sofrer ferimentos.



▶ Usar óculos de proteção justos. Os óculos de proteção adequados são verificados de acordo com a norma EN 166 ou com as disposições nacionais e estão disponíveis comercialmente com a correspondente identificação.

- ▶ Usar uma proteção facial.
- ▶ Use calças compridas de material resistente.
- Durante o trabalho pode levantar-se poeira. As poeiras inaladas podem ser nocivas para a saúde e provocar reações alérgicas.
 - ▶ Caso se levante poeira: usar uma máscara de proteção contra poeira.
- Vestuário desadequado pode prender-se em madeira, mato e na foice a motor. Um utilizador sem vestuário adequado pode sofrer ferimentos graves.
 - ▶ Usar vestuário justo ao corpo.
 - ▶ Não usar cachecol/lenço nem adornos.
- Durante o trabalho o utilizador pode entrar em contacto com a ferramenta de corte em rotação. O utilizador pode sofrer ferimentos graves.
 - ▶ Usar calçado de material resistente.
 - ▶ Use calças compridas de material resistente.
- Na montagem e desmontagem da ferramenta de corte e durante a limpeza ou manutenção o utilizador pode entrar em contacto com a fer-

ramenta de corte ou a lâmina de traçamento. O utilizador pode sofrer ferimentos.

- ▶ Use luvas de proteção de material resistente.
- O utilizador pode escorregar caso use calçado desadequado. O utilizador pode sofrer ferimentos.
 - ▶ Usar calçado fechado e resistente com solas antiderrapantes.

4.5 Zona de trabalho e meio circundante

4.5.1 Foice a motor

⚠ ATENÇÃO

- Pessoas não envolvidas, crianças e animais não conseguem identificar nem avaliar os riscos da foice a motor e de objetos projetados a alta velocidade. Pessoas não envolvidas, crianças e animais podem ferir-se com gravidade e podem ocorrer danos materiais.



▶ Manter pessoas não envolvidas, crianças e animais afastados da zona de trabalho num raio de 15 m.

- ▶ Respeitar uma distância de 15 m para objetos.
- ▶ Não deixar a foice a motor sem supervisão.
- ▶ Assegurar que as crianças não conseguem brincar com a foice a motor.
- A foice a motor não é resistente à água. Pode ocorrer um choque elétrico caso se trabalhe à chuva ou num ambiente húmido. O utilizador pode sofrer ferimentos e a foice a motor pode ser danificada.



▶ Não trabalhar à chuva nem em ambientes húmidos.

- Os componentes elétricos da foice a motor podem gerar faíscas. Num ambiente facilmente inflamável ou explosivo as faíscas podem provocar incêndios e explosões. Podem ocorrer ferimentos graves ou mortais em pessoas e danos materiais.
 - ▶ Não trabalhar num ambiente facilmente inflamável nem explosivo.

4.5.2 Bateria

⚠ ATENÇÃO

- Pessoas não envolvidas, crianças e animais não conseguem identificar nem avaliar os riscos da bateria. Pessoas não envolvidas, crianças e animais podem ferir-se com gravidade.

- ▶ Manter pessoas não envolvidas, crianças e animais afastados.
- ▶ Não deixar a bateria sem supervisão.
- ▶ Assegurar que as crianças não conseguem brincar com a bateria.
- A bateria não está protegida contra todas as influências ambientais. A bateria pode incendiar-se, explodir ou ficar danificada de forma irreparável caso seja sujeita a determinadas influências ambientais. As pessoas podem sofrer ferimentos graves e podem ocorrer danos materiais.



- ▶ Proteger a bateria do calor e do fogo.
- ▶ Não atirar a bateria para o fogo.



- ▶ Utilizar e guardar a bateria num intervalo de temperaturas entre - 10 °C e + 50 °C.



- ▶ Proteger a bateria da chuva e da humidade e não mergulhar em líquidos.

- ▶ Manter a bateria afastada de peças metálicas pequenas.
- ▶ Não sujeitar a bateria a uma pressão elevada.
- ▶ Não expor a bateria a micro-ondas.
- ▶ Proteger a bateria de produtos químicos e sais.

4.5.3 Carregador

▲ ATENÇÃO

- Pessoas não envolvidas, crianças não conseguem identificar nem avaliar os perigos do carregador e da corrente elétrica. Pessoas não envolvidas, crianças e animais podem ferir-se com gravidade ou morrer.
 - ▶ Manter pessoas não envolvidas, crianças e animais afastados.
- ▶ **Assegurar que as crianças não conseguem brincar com o carregador.**
- O carregador não é resistente à água. Pode ocorrer um choque elétrico caso se trabalhe à chuva ou num ambiente húmido. O utilizador pode sofrer ferimentos e o carregador pode ser danificado.



- ▶ Não usar à chuva nem em ambientes húmidos.

- O carregador não está protegido contra todas as influências atmosféricas. O carregador pode incendiar-se ou explodir caso seja sujeito a determinadas influências atmosféricas. As pessoas podem sofrer ferimentos graves e podem ocorrer danos materiais.
 - ▶ Usar o carregador num local fechado e seco.
 - ▶ Não operar o carregador num ambiente facilmente inflamável nem explosivo.
 - ▶ Não operar o carregador por cima de uma base facilmente inflamável.
 - ▶ Inserir e guardar o carregador numa gama de temperaturas entre + 5 °C e + 40 °C.
- As pessoas podem tropeçar na linha de conexão. As pessoas podem ferir-se e o carregador pode ser danificado.
 - ▶ Instalar a linha de conexão horizontalmente sobre o chão.

4.6 Estado de acordo com as exigências de segurança

4.6.1 Foice a motor

A foice a motor é segura se forem cumpridas as seguintes condições:

- A foice a motor não está danificada.
- A foice a motor está limpa e seca.
- Os elementos de comando funcionam e não foram modificados.
- Está instalada uma combinação de ferramenta de corte e proteção indicada neste manual de instruções.
- A ferramenta de corte e a proteção estão incorporadas corretamente.
- Apenas estão incorporados acessórios originais da STIHL para esta foice a motor.
- Os acessórios estão corretamente montados.

▲ ATENÇÃO

- Se não estiverem em condições de funcionamento seguro, os componentes poderão deixar de funcionar corretamente e os dispositivos de segurança poderão ser desligados. As pessoas podem sofrer ferimentos graves ou fatais.
 - ▶ Trabalhar com uma foice a motor sem danos.
 - ▶ Caso a foice a motor esteja suja ou molhada: limpar a foice a motor e deixá-la secar.
 - ▶ Não efetuar alterações na foice a motor. Exceção: incorporação de uma combinação de ferramenta de corte e proteção indicada neste manual de instruções.

- ▶ Caso os elementos de comando não funcionem: não trabalhar com a foice a motor.
- ▶ Não incorporar ferramentas de corte de metal.
- ▶ Incorporar acessórios originais da STIHL para esta foice a motor.
- ▶ Incorporar a ferramenta de corte e a proteção tal como descrito neste manual de instruções.
- ▶ Incorporar os acessórios tal como descrito neste manual de instruções ou no manual de instruções do acessório.
- ▶ Não inserir objetos nos orifícios da foice a motor.
- ▶ Substituir as placas de indicação gastas ou danificadas. Substituir as placas de indicação gastas ou danificadas.
- ▶ Caso existam dúvidas: consultar um revendedor especializado da STIHL.

4.6.2 Proteção

A proteção é segura se forem cumpridas as seguintes condições:

- A proteção não apresenta danos.
- A lâmina de traçamento está instalada corretamente.

▲ ATENÇÃO

- Num estado que não cumpra as exigências de segurança, os componentes podem deixar de funcionar corretamente e os equipamentos de segurança podem ser colocados fora de serviço. O utilizador pode ser ferido com gravidade.
 - ▶ Não trabalhar com uma proteção danificada.
 - ▶ Trabalhar com uma lâmina de traçamento corretamente montada.
 - ▶ Em caso de dúvidas: Consultar um revendedor especializado da STIHL.

4.6.3 Cabeçote de corte

O cabeçote de corte cumpre as exigências de segurança, caso estejam satisfeitas as seguintes condições:

- O cabeçote de corte não apresenta danos.
- O cabeçote de corte não está bloqueado.
- Os fios de corte estão montados corretamente.
- Se um cabeçote de corte PolyCut for usado com lâminas de plástico:
 - As lâminas de plástico não apresentam danos nem fissuras.
 - As lâminas de plástico estão montadas corretamente.

- Os limites do desgaste não estão ultrapassados.

▲ ATENÇÃO

- Num estado que não cumpra as exigências de segurança, componentes do cabeçote de corte, dos fios de corte ou das lâminas de plástico podem soltar-se e ser arremessados. As pessoas podem sofrer ferimentos graves.
 - ▶ Não trabalhar com um cabeçote de corte danificado.
 - ▶ Se um cabeçote de corte PolyCut for usado com lâminas de plástico: trabalhar com lâminas de corte sem danos.
 - ▶ Não substituir fios de corte ou as lâminas de plástico por objetos em metal.
 - ▶ Observar e respeitar os limites de desgaste.
 - ▶ Caso existam dúvidas: consultar um revendedor especializado da STIHL.

4.6.4 Bateria

A bateria encontra-se num estado seguro, se forem cumpridas as seguintes condições:

- A bateria está intacta.
- A bateria está limpa e seca.
- A bateria funciona e não foi modificada.

▲ ATENÇÃO

- Se não estiver num estado seguro, a bateria deixará de funcionar em segurança. As pessoas podem ferir-se gravemente.
 - ▶ Trabalhe com uma bateria sem danos e funcional.
 - ▶ Não carregue uma bateria danificada ou com defeito.
 - ▶ Caso a bateria esteja suja ou molhada: limpe a bateria e deixe-a secar.
 - ▶ Não modifique a bateria.
 - ▶ Não insira objetos nas aberturas da bateria.
 - ▶ Não faça a ligação nem estabeleça curto-circuito de contactos elétricos da bateria com objetos metálicos.
 - ▶ Não abra a bateria.
 - ▶ Substitua as placas informativas gastas ou danificadas.
- Uma bateria danificada pode derramar líquido. Caso o líquido entre em contacto com a pele ou com os olhos, estes podem ficar irritados.
 - ▶ Evite o contacto com o líquido.
 - ▶ Caso haja contacto com a pele: lave as zonas afetadas abundantemente com água e sabão.
 - ▶ Caso haja contacto com os olhos: lave os olhos abundantemente com água durante 15 minutos e procure um médico.

- Uma bateria danificada pode ter um cheiro incomum, deitar fumo ou incendiar. As pessoas podem sofrer ferimentos graves ou fatais e podem ocorrer danos materiais.
 - ▶ Caso a bateria tenha um cheiro incomum ou deite fumo: não utilize a bateria e mantenha-a longe de substâncias inflamáveis.
 - ▶ Caso a bateria queime: tente apagar o fogo da bateria com um extintor ou água.

4.6.5 Carregador

O carregador cumpre as exigências de segurança, caso estejam satisfeitas as seguintes condições:

- O carregador não está danificado.
- O carregador está limpo e seco.

▲ ATENÇÃO

- Num estado que não cumpra as exigências de segurança, os componentes podem deixar de funcionar corretamente e os equipamentos de segurança podem ser colocados fora de serviço. Podem ocorrer ferimentos graves ou mortais em pessoas.
 - ▶ Não usar um carregador danificado.
 - ▶ Caso o carregador esteja sujo ou molhado: Limpar o carregador e deixá-lo secar.
 - ▶ Não proceder a alterações no carregador.
 - ▶ Não inserir objetos nos orifícios do carregador.
 - ▶ Não ligar nem curto-circuitar os contactos elétricos do carregador a objetos metálicos.
 - ▶ Não abrir o carregador.

4.7 Trabalho

▲ ATENÇÃO

- Em determinadas situações, o utilizador poderá não conseguir continuar a trabalhar com total concentração. O utilizador pode tropeçar, cair e sofrer ferimentos graves.
 - ▶ Trabalhar de forma tranquila e ponderada.
 - ▶ Caso as condições de luz e de visibilidade não sejam boas: não trabalhar com a foice a motor.
 - ▶ Usar a foice a motor sozinho.
 - ▶ Conduzir a ferramenta de corte perto do solo.
 - ▶ Prestar atenção aos obstáculos.
 - ▶ Trabalhar em pé no solo e manter o equilíbrio.
 - ▶ Caso se verifiquem sinais de cansaço: faça uma pausa no trabalho.
- A ferramenta de corte em rotação pode cortar o utilizador. O utilizador pode sofrer ferimentos graves.

- ▶ Não tocar na ferramenta de corte em rotação.
- ▶ Se a ferramenta de corte estiver bloqueada por um objeto: desligar a foice a motor e retirar a bateria. Remover o objeto apenas depois deste processo.
- Se, durante o trabalho, a foice a motor apresentar um comportamento diferente ou incumprir as exigências de segurança. As pessoas podem sofrer ferimentos graves e podem ocorrer danos materiais.
 - ▶ Terminar o trabalho, retirar a bateria e consultar um concessionário especializado da STIHL.
- Durante o trabalho, a motorroçadora pode produzir vibrações.
 - ▶ Utilizar luvas.
 - ▶ Fazer pausas de trabalho.
 - ▶ Caso existam indícios de problemas de circulação: consulte um médico.
- Se, durante o trabalho, a ferramenta de corte tocar num objeto estranho, esta ou partes desta podem ser projetadas para cima a alta velocidade. As pessoas podem sofrer ferimentos e podem ocorrer danos materiais.
 - ▶ Remova os objetos estranhos da área de trabalho.
- Se a ferramenta de corte em rotação tocar num objeto duro, podem produzir-se faíscas e a ferramenta de corte metálica pode ficar danificada. As faíscas podem provocar incêndios em ambientes facilmente inflamáveis. As pessoas podem sofrer ferimentos graves ou fatais e podem ocorrer danos materiais.
 - ▶ Não trabalhe em ambientes facilmente inflamáveis.
 - ▶ Certificar-se de que a ferramenta de corte se encontra num estado seguro.
- Quando a alavanca de comando é solta, a ferramenta de corte ainda gira durante mais algum tempo. As pessoas podem sofrer ferimentos graves.
 - ▶ Aguardar até que a ferramenta de corte deixe de girar.

4.8 Carregamento

▲ ATENÇÃO

- Durante o carregamento, um carregador danificado ou com defeito pode cheirar ou fumar de forma incomum. Podem ocorrer ferimentos em pessoas e danos materiais.
 - ▶ Tirar a ficha de rede da tomada de corrente.

- O carregador pode aquecer demasiado devido à dissipação insuficiente de calor e provocar um incêndio. Podem ocorrer ferimentos graves ou mortais em pessoas e danos materiais.
 - ▶ Não cobrir o carregador.

4.9 Estabelecer a ligação elétrica

O contacto com componentes sob tensão pode ocorrer devido às seguintes causas:

- A linha de conexão ou a linha de extensão está danificada.
- A ficha de rede da linha de conexão ou da linha de extensão está danificada.
- A tomada não está instalada corretamente.

▲ PERIGRO

- O contacto com componentes sob tensão pode provocar um choque elétrico. O utilizador pode sofrer ferimentos graves ou fatais.
 - ▶ Certifique-se de que a linha de conexão, a linha de extensão e as suas fichas de rede não estão danificadas.



Caso a linha de conexão ou a linha de extensão esteja danificada:

- ▶ Não tocar na parte danificada.
- ▶ Tirar a ficha de rede da tomada.
- ▶ Tocar na linha de conexão, na linha de extensão e nas suas fichas de rede com as mãos secas.
- ▶ Encaixar a ficha de rede da linha de conexão ou da linha de extensão numa tomada com proteção e instalada corretamente com ligação à terra.
- ▶ Ligar o carregador através de um interruptor de proteção de corrente com uma corrente de desativação (30 mA, 30 ms).
- Uma linha de extensão danificada ou inadequada pode provocar um choque elétrico. As pessoas podem sofrer ferimentos graves ou fatais.
 - ▶ Utilizar uma linha de extensão com a secção transversal correta,  20.4.

▲ ATENÇÃO

- Durante o carregamento, uma tensão de rede errada ou uma frequência de rede errada pode provocar sobretensão no carregador. O carregador pode ficar danificado.
 - ▶ Certifique-se de que a tensão e a frequência da rede de corrente coincidem com os dados que constam da placa de identificação do carregador.
- Se o carregador estiver ligado a um bloco de tomadas, os componentes elétricos podem sofrer uma sobrecarga durante o carregamento. Os componentes elétricos podem

aquecer e provocar um incêndio. As pessoas podem sofrer ferimentos graves ou fatais e podem ocorrer danos materiais.

- ▶ Assegurar que as especificações de potência do bloco de tomadas não são excedidas pela soma dos valores especificados na placa de identificação do carregador e de todas as máquinas elétricas que estejam conectadas ao bloco de tomadas.
- Uma linha de conexão ou linha de extensão instalada incorretamente pode ficar danificada e provocar quedas. Podem ocorrer ferimentos em pessoas e danos na linha de conexão ou na linha de extensão.
 - ▶ Instalar e marcar a linha de conexão e a linha de extensão de forma a que ninguém corra o risco de tropeçar.
 - ▶ Instalar a linha de conexão e a linha de extensão de forma que não sejam esticadas nem emaranhadas.
 - ▶ Instalar a linha de conexão e a linha de extensão de forma que não sejam danificadas, dobradas, esmagadas nem sofram fricção.
 - ▶ Proteger a linha de conexão e a linha de extensão do calor, do óleo e de produtos químicos.
 - ▶ Instalar a linha de conexão e a linha de extensão numa base seca.
- A linha de extensão aquece durante o trabalho. Se o calor não for dissipado pode provocar um incêndio.
 - ▶ Caso seja usado um tambor para cabos: desenrolar completamente o cabo do tambor.
- Se passarem linhas elétricas ou tubos pela parede, estes podem ser danificados quando o carregador for montado na parede. O contacto com linhas elétricas pode provocar um choque elétrico. As pessoas podem sofrer ferimentos graves e podem ocorrer danos materiais.
 - ▶ Garantir que no local previsto não passam linhas elétricas nem tubos pela parede.
- Caso o carregador não esteja montado na parede, tal como descrito neste manual de instruções, o carregador ou a bateria podem cair ou o carregador pode aquecer demasiado. As pessoas podem sofrer ferimentos e podem ocorrer danos materiais.
 - ▶ Montar o carregador na parede, tal como descrito neste manual de instruções.
- Caso o carregador seja montado na parede com a bateria colocada, a bateria poderá cair do carregador. As pessoas podem sofrer ferimentos e podem ocorrer danos materiais.

- ▶ Montar primeiro o carregador na parede e só depois colocar a bateria.

4.10 Transporte

4.10.1 Foice a motor

▲ ATENÇÃO

- Durante o transporte, a foice a motor pode tombar ou mover-se. Podem ocorrer ferimentos em pessoas e danos materiais.



- ▶ Retirar a bateria.

- ▶ Segurar a foice a motor com esticadores, correias ou uma rede, de forma a não tombar nem se mover.

4.10.2 Bateria

▲ ATENÇÃO

- A bateria não está protegida contra todas as influências ambientais. Se a bateria for exposta a determinadas influências ambientais, ela pode ser danificada e podem ocorrer danos materiais.
- ▶ Não transportar uma bateria danificada.

- Durante o transporte, a bateria pode tombar-se ou mover-se. As pessoas podem sofrer ferimentos e podem ocorrer danos materiais.

- ▶ Colocar a bateria na embalagem, de forma que não se possa mover.
- ▶ Prender a embalagem de forma a que não possa mover-se.

4.10.3 Carregador

▲ ATENÇÃO

- Durante o transporte, o carregador pode tombar ou mover-se. As pessoas podem sofrer ferimentos e podem ocorrer danos materiais.

- ▶ Tirar a ficha de rede da tomada.
- ▶ Remover a bateria.
- ▶ Segurar o carregador com esticadores, correias ou uma rede, de forma a não tombar nem se mover.

- A linha de conexão não está prevista para o transporte do carregador. A linha de conexão e o carregador podem ficar danificados.

- ▶ Enrolar a linha de conexão e fixá-la no carregador.

4.11 Armazenamento

4.11.1 Foice a motor

▲ ATENÇÃO

- As crianças não conseguem identificar nem avaliar os perigos da foice a motor. As crianças podem ferir-se com gravidade.



- ▶ Retirar a bateria.

- ▶ Guardar a foice a motor fora do alcance de crianças.

- Os contactos elétricos na foice a motor e em componentes metálicos podem ficar corroídos devido à humidade. A foice a motor pode ser danificada.



- ▶ Retirar a bateria.

- ▶ Guardar a foice a motor limpa e seca.

4.11.2 Bateria

▲ ATENÇÃO

- As crianças não conseguem identificar nem avaliar os perigos da bateria. As crianças podem sofrer ferimentos graves.

- ▶ Guardar a bateria fora do alcance de crianças.

- A bateria não está protegida contra todas as influências ambientais. A bateria pode danificar-se de forma irreparável caso seja sujeita a determinadas influências ambientais.

- ▶ Guardar a bateria limpa e seca.
- ▶ Guardar a bateria num local fechado.
- ▶ Guardar a bateria separada da motorroçadora.

- ▶ Se a bateria for guardada no carregador: tirar a ficha de rede da tomada e guardar a bateria com um estado de carga entre 40% e 60% (2 LEDs acesos a verde).

- ▶ Guardar a bateria num intervalo de temperaturas entre - 10 °C e + 50 °C.

4.11.3 Carregador

▲ ATENÇÃO

- As crianças não conseguem identificar nem avaliar os perigos de um carregador. As crianças podem ferir-se com gravidade ou perder a vida.

- ▶ Tirar a ficha de rede da tomada.
- ▶ Guardar o carregador fora do alcance de crianças.

- O carregador não está protegido contra todas as influências atmosféricas. O carregador poderá ser danificado caso seja sujeito a determinadas influências atmosféricas.
 - ▶ Tirar a ficha de rede da tomada.
 - ▶ Caso o carregador esteja quente: deixar arrefecer o carregador.
 - ▶ Guardar o carregador limpo e seco.
 - ▶ Guardar o carregador num local fechado.
 - ▶ Guardar o carregador num intervalo de temperaturas entre + 5 °C e + 40 °C.
- A linha de conexão não está prevista para o transporte e suspensão do carregador. A linha de conexão e o carregador podem ficar danificados.
 - ▶ Agarrar e segurar o carregador pela caixa. Para facilitar o levantamento do carregador este possui uma cavidade para agarrar.
 - ▶ Pendurar o carregador no suporte de parede.

4.12 Limpeza, manutenção e reparação

⚠ ATENÇÃO

- Se, durante a limpeza, manutenção ou reparação, a bateria estiver colocada, a foice a motor pode ligar-se acidentalmente. As pessoas podem sofrer ferimentos graves e podem ocorrer danos materiais.



- ▶ Remover a bateria.

- Produtos de limpeza agressivos, a limpeza com jato de água ou objetos afiados podem danificar a foice a motor, a proteção, a ferramenta de corte, a bateria e o carregador. Caso a foice a motor, a proteção, a ferramenta de corte, a bateria ou o carregador não sejam limpos corretamente, poderá haver componentes que deixarão de funcionar corretamente e equipamentos de segurança que ficarão fora de serviço. As pessoas podem sofrer ferimentos graves.
 - ▶ Efetuar a limpeza da foice a motor, da proteção, da ferramenta de corte, da bateria e do carregador tal como descrito neste manual de instruções.
- Caso a manutenção e a reparação da foice a motor, da proteção, da ferramenta de corte, da bateria ou do carregador não sejam realizadas corretamente, poderá haver componentes que deixarão de funcionar corretamente e equipamentos de segurança que ficarão fora

de serviço. As pessoas podem sofrer ferimentos graves ou fatais.

- ▶ Não efetuar a manutenção nem reparação da foice a motor, proteção, ferramenta de corte, bateria nem do carregador.
- ▶ Se a foice a motor, a proteção, a ferramenta de corte, a bateria ou o carregador necessitarem de manutenção ou reparação: Consultar um revendedor especializado da STIHL.

5 Tornar a foice a motor operacional

5.1 Tornar a motorroçadora operacional

Antes de iniciar qualquer trabalho, é necessário executar os seguintes passos:

- ▶ Garantir que os seguintes componentes se encontram num estado seguro:
 - Foice a motor, 4.6.1.
 - Proteção, 4.6.2.
 - Cabeçote de corte, 4.6.3.
 - Bateria, 4.6.4.
 - Carregador, 4.6.5.
- ▶ Verificar a bateria, 11.2.
- ▶ Carregar a bateria na totalidade, 6.2.
- ▶ Limpar a motorroçadora, 16.1.
- ▶ Aplicar a proteção, 7.1.
- ▶ Montar a pega em arco, 7.3.
- ▶ Ajustar o comprimento da haste, 8.1.
- ▶ Ajustar a pega em arco, 8.2.
- ▶ Verificar os elementos de comando, 11.1.
- ▶ Caso os passos não possam ser executados: não utilizar a motorroçadora e consultar um concessionário especializado da STIHL.

6 Carregamento da bateria e LEDs

6.1 Montar o carregador numa parede

É possível montar o carregador numa parede.

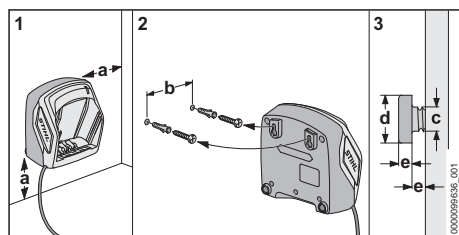

► Ao montar o carregador na parede, certificar-se de que as seguintes condições estão cumpridas:

- Utilização de material de fixação adequado.
- O carregador está na horizontal.
Respeitar as seguintes medidas:
 - a = no mínimo, 100 mm
 - b (para AL 101) = 75 mm
 - b (para AL 301) = 100 mm
 - b (para AL 500) = 120 mm
 - c = 4,5 mm
 - d = 9 mm
 - e = 2,5 mm

6.2 Carregar a bateria

O tempo de carregamento depende de diferentes fatores, por ex. da temperatura da bateria ou da temperatura ambiente. O tempo de carregamento real pode divergir do tempo de carregamento indicado. O tempo de carregamento está indicado em www.stihl.com/charging-times.

O processo de carregamento começa automaticamente quando a ficha de rede estiver encaixada na tomada e a bateria estiver inserida no carregador. O carregador desliga-se automaticamente quando a bateria estiver totalmente carregada.

A bateria e o carregador aquecem durante o carregamento.

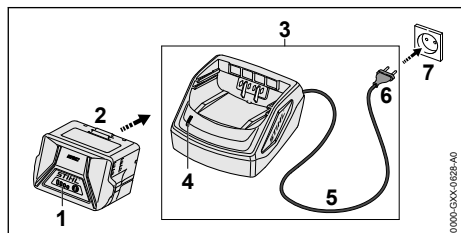

- Inserir a ficha de rede (6) numa tomada de fácil acesso (7).
O carregador (3) executa um teste automático. O LED (4) acende-se durante aprox. 1

segundo a verde e durante aprox. 1 segundo a vermelho.

- Instalar a linha de conexão (5).
- Colocar a bateria (2) nas guias do carregador (3) e pressionar até encostar.
O LED (4) está aceso a verde. Os LEDs (1) acendem-se a verde e a bateria (2) é carregada.
- Caso o LED (4) e os LEDs (1) deixem de estar acesos: A bateria (2) está totalmente carregada e pode ser removida do carregador (3).
- Caso o carregador (3) não volte a ser usado: Retirar a ficha de rede (6) da tomada (7).

6.3 Indicação da carga

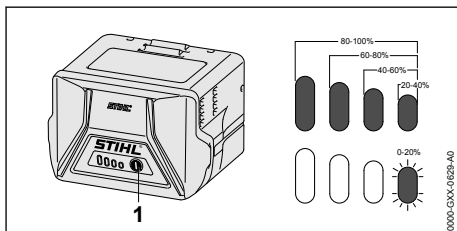

- Premir a tecla de pressão (1).
Os LEDs acendem a verde durante aprox. 5 segundos e indicam o nível de carga.
- Caso o LED do lado direito pisque a verde: Carregar a bateria.

6.4 LEDs na bateria

Os LEDs podem indicar o estado do carregamento da bateria ou avarias. Os LEDs podem estar acesos ou emitir uma luz intermitente verde ou vermelha.

Caso os LEDs estejam acesos ou emitam uma luz intermitente verde, o nível de carga é indicado.

- Caso os LEDs estejam acesos ou emitam uma luz intermitente vermelha: Eliminar avarias, 19.
Há uma avaria na foice a motor ou na bateria.

6.5 LED no carregador

O LED mostra o estado do carregador.

Se o LED estiver aceso a verde, a bateria é carregada.

- Se o LED emitir uma luz intermitente vermelha: Eliminar avarias.
Existe uma avaria no carregador.

7 Montagem da foice a motor

7.1 Incorporar a proteção

- ▶ Desligar a foice a motor e retirar a bateria.

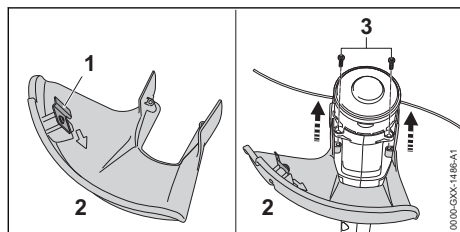

A lâmina de traçamento (1) já está montada na proteção (2) e não pode ser desmontada.

- ▶ Empurrar a proteção (2) até ao encosto para dentro das ranhuras de guia na caixa.

A proteção (2) fecha-se juntamente com a caixa.

- ▶ Enroscar os parafusos (3) e apertá-los bem.

A proteção (2) não deve voltar a ser desmontada.

7.2 Incorporar e desmontar o cabeçote de corte

7.2.1 Incorporar o cabeçote de corte

- ▶ Desligar a foice a motor e retirar a bateria.

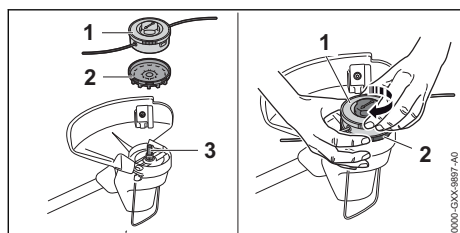

- ▶ Inserir a roda do ventilador (2) no eixo (3) de forma que as pás da roda do ventilador (2) fiquem viradas para baixo.

Se a roda do ventilador não estiver incorporada, o motor elétrico não será refrigerado o suficiente e a foice a motor irá desligar-se durante o trabalho.

- ▶ Segurar a roda do ventilador (2) com a mão.
- ▶ Colocar o cabeçote de corte (1) no eixo (3), rodar para a direita com a mão e apertar com firmeza.

7.2.2 Desmontar o cabeçote de corte

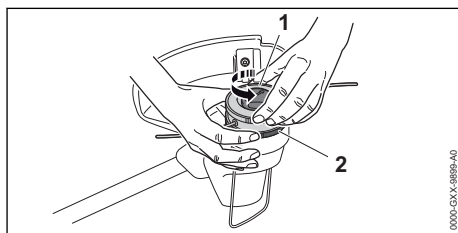

- ▶ Desligar a foice a motor e retirar a bateria.
- ▶ Segurar a roda do ventilador (2) com a mão.
- ▶ Desparafusar o cabeçote de corte (1) para a esquerda.
- ▶ Remover a roda do ventilador.

7.3 Montagem do cabo circular

- ▶ Desligar a foice a motor e retirar a bateria.

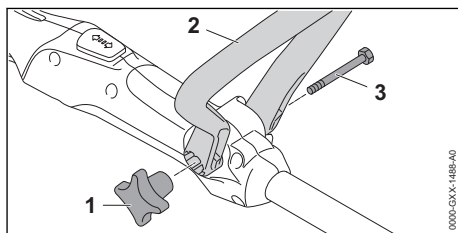

- ▶ Alinhar o cabo circular (2) de forma que o alojamento da porca do cabo em estrela (1) fique à direita do cabo de operação e os orifícios no cabo circular (2) fiquem virados para o utilizador.
- ▶ Separar os lados do cabo circular (2) e posicionar o cabo circular (2) no cabo de operação até o cabo em forma de arco (2) encaixar.
- ▶ Passar o parafuso (3) pelo orifício.
- ▶ Enroscar e apertar a porca do cabo em estrela (1).

O cabo em forma de arco (2) não necessita de voltar a ser desmontado.

8 Ajuste da foice a motor ao utilizador

8.1 Ajuste do comprimento da haste

A haste pode ser ajustada em diferentes comprimentos em função da altura do utilizador.

- ▶ Desligar a foice a motor e retirar a bateria.
- ▶ Segurar na haste.

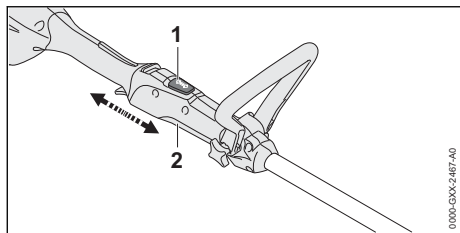

- ▶ Premir e manter premido o botão de bloqueio (1).
- ▶ Puxar ou empurrar o cabo de operação (2) para a posição pretendida.
- ▶ Soltar o botão de bloqueio (1).
- ▶ Deslocar um pouco o cabo de operação (2) de forma a encaixar.

8.2 Ajuste do cabo circular

O cabo circular pode ser ajustado em diferentes posições em função da altura do utilizador.

- ▶ Desligar a foice a motor e retirar a bateria.

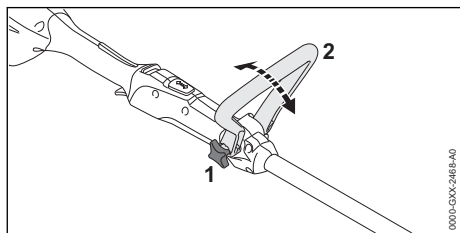

- ▶ Soltar a porca do cabo em estrela (1).
- ▶ Bascular o cabo circular (2) para a posição pretendida.
- ▶ Apertar bem a porca do cabo em estrela (1).

9 Colocação e remoção da bateria

9.1 Colocação da bateria

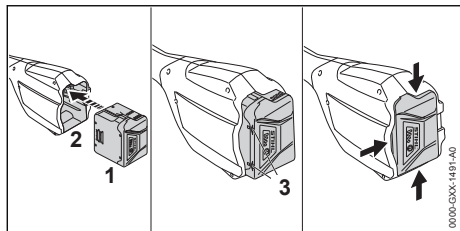

- ▶ Pressionar a bateria (1) para dentro do compartimento da bateria (2), até se ouvir um clique. As setas (3) na bateria (1) ainda estão visíveis e a bateria (1) está presa no compartimento

da bateria (2). Entre a foice a motor e a bateria (1) não há contacto elétrico.

- ▶ Pressionar a bateria (1) até encostar no compartimento da bateria (2). A bateria (1) encaixa com um segundo clique e fecha encaixada com a caixa da foice a motor.

9.2 Remoção da bateria

- ▶ Colocar a foice a motor por cima de uma superfície plana.
- ▶ Manter uma mão à frente do compartimento da bateria, para evitar a queda da bateria (2).

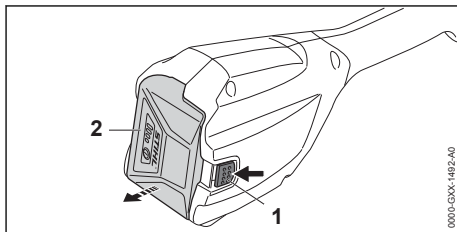

- ▶ Pressionar a alavanca de bloqueio (1) com a outra mão. A bateria (2) está desbloqueada e pode ser removida.

10 Ligação e desconexão da foice a motor

10.1 Ligar a foice a motor

- ▶ Segurar na foice a motor com uma mão no cabo de operação, de forma que o polegar envolva o cabo de operação.
- ▶ Com a outra mão segurar na foice a motor pelo cabo circular, de forma que o polegar envolva o cabo circular.

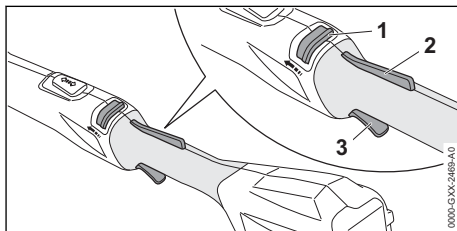

- ▶ Empurrar e segurar a corredeira de desbloqueio (1) com o polegar no sentido do cabo circular.
- ▶ Premir o bloqueio da alavanca de comando (2) com a mão e mantê-lo premido. A corredeira de desbloqueio (1) pode ser solta.

- ▶ Premir a alavanca de comando (3) com o dedo indicador e mantê-la premida.
A foice a motor acelera e a ferramenta de corte gira.

10.2 Desconexão da foice a motor

- ▶ Soltar a alavanca de comando e o bloqueio da alavanca de comando.
- ▶ Aguardar até que a ferramenta de corte deixe de girar.
- ▶ Caso a ferramenta de corte continue a girar: Remover a bateria e consultar um revendedor especializado da STIHL.
A foice a motor está com defeito.

11 Verificar a foice a motor e a bateria

11.1 Verificar os elementos de comando

Correção de desbloqueio, bloqueio da alavanca de comando e alavanca de comando

- ▶ Retirar a bateria.
- ▶ Tentar pressionar a alavanca de comando sem premir a correção de desbloqueio nem o bloqueio da alavanca de comando.
- ▶ Se for possível pressionar a alavanca de comando: Não utilizar a foice a motor e consultar um revendedor especializado da STIHL. A correção de desbloqueio ou o bloqueio da alavanca de comando estão avariados.
- ▶ Empurrar e segurar a correção de desbloqueio com o polegar no sentido do cabo circular.
- ▶ Pressionar o bloqueio da alavanca de comando e mantê-lo pressionado.
- ▶ Pressionar a alavanca de comando.
- ▶ Soltar a alavanca de comando, o bloqueio da alavanca de comando e a correção de desbloqueio.
- ▶ Caso a alavanca de comando, o bloqueio da alavanca de comando ou a correção de desbloqueio se mova com dificuldade ou não recue para a sua posição inicial: Não utilizar a foice a motor e consultar um revendedor especializado da STIHL.
A alavanca de comando, o bloqueio da alavanca de comando ou a correção de desbloqueio estão defeituosos.

Ligar a foice a motor

- ▶ Inserir a bateria.
- ▶ Empurrar e segurar a correção de desbloqueio com o polegar no sentido do cabo circular.

- ▶ Pressionar o bloqueio da alavanca de comando e mantê-lo pressionado.
- ▶ Pressionar a alavanca de comando e mantê-la pressionada.
A ferramenta de corte gira.
- ▶ Se os 3 LEDs emitirem uma luz intermitente vermelha: Retirar a bateria e consultar um revendedor especializado da STIHL.
A foice a motor tem uma avaria.
- ▶ Largar a alavanca de comando.
A ferramenta de corte deixa de girar após pouco tempo.
- ▶ Caso a ferramenta de corte continue a girar: Retirar a bateria e consultar um revendedor especializado da STIHL.
A foice a motor está com defeito.

11.2 Verificar a bateria

- ▶ Premir a tecla de pressão na bateria.
Os LEDs estão acesos ou emitem uma luz intermitente.
- ▶ Caso os LEDs não estejam acesos nem emitem uma luz intermitente: Não utilizar a bateria e consultar um revendedor especializado da STIHL.
Existe uma avaria na bateria.

12 Trabalhar com a foice a motor

12.1 Segurar e conduzir a foice a motor

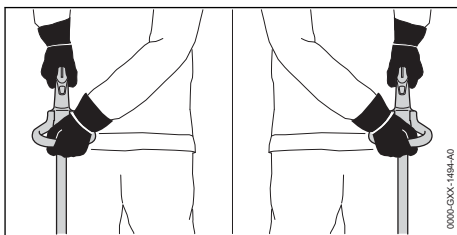

- ▶ Pegar na foice a motor com a mão no cabo de operação, de forma que o polegar envolva o cabo de operação.
- ▶ Com a outra mão pegar na foice a motor pelo cabo circular, de forma que o polegar envolva o cabo circular.

12.2 Cortar

A distância da ferramenta de corte para o solo determina a altura de corte.

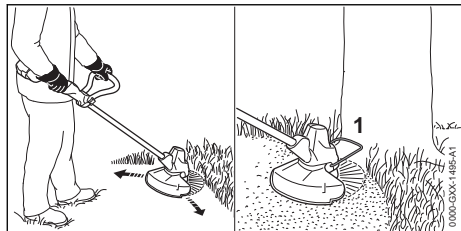

- ▶ Movimentar uniformemente a foice a motor para a direita e para a esquerda.
- ▶ Avançar lentamente e de forma controlada.
- ▶ Caso se trabalhe com um separador: Bascular o separador (1) completamente para fora.

12.3 Reajustar os fios de corte

- ▶ Tocar brevemente no chão com a cabeça de corte em rotação.
São reajustados em cerca de 30 mm.
A lâmina de traçamento na proteção corta automaticamente os fios de corte no comprimento pretendido.

Se os fios de corte forem inferiores 25 mm não poderão ser reajustados de forma automática.

- ▶ Desligar a foice a motor e retirar a bateria.
- ▶ Pressionar e manter pressionado o botão na cabeça de corte.
- ▶ Retirar os fios de corte com a mão.
- ▶ Caso os fios de corte não possam voltar a ser retirados: Substituir o corpo da bobina com fios de corte.
O corpo da bobina está vazio.

13 Após o trabalho

13.1 Após o trabalho

- ▶ Desligar a foice a motor e retirar a bateria.
- ▶ Caso a foice a motor esteja molhada: Deixar secar a foice a motor.
- ▶ Caso a bateria esteja molhada: Deixar secar a bateria.
- ▶ Limpar a foice a motor.
- ▶ Limpar a proteção.
- ▶ Limpar a ferramenta de corte.
- ▶ Limpar a bateria.

14 Transporte

14.1 Transportar a foice a motor

- ▶ Desligar a foice a motor e retirar a bateria.
- ▶ Ajustar a haste no menor comprimento.

Pegar na foice a motor

- ▶ Pegar na foice a motor com uma mão na haste, de forma que a ferramenta de corte

fique virada para trás e a foice a motor esteja equilibrada.

Transportar a foice a motor num veículo

- ▶ Prender a foice a motor, de forma a não tomar nem se mover.

14.2 Transportar a bateria

- ▶ Desligar a motorroçadora e retirar a bateria.
- ▶ Certificar-se de que a bateria se encontra num estado seguro.
- ▶ Embalar a bateria de forma a que não se possa mover na embalagem.
- ▶ Prender a embalagem de forma a que não possa mover-se.

A bateria está sujeita às exigências relativas ao transporte de mercadorias perigosas. A bateria está classificada como UN 3480 (baterias de iões de lítio) e foi verificada de acordo com o Manual de Ensaios e Critérios da ONU, Parte III, subsecção 38.3.

Os regulamentos de transporte estão indicados em www.stihl.com/safety-data-sheets.

14.3 Transportar o carregador

- ▶ Tirar a ficha de rede da tomada.
- ▶ Remover a bateria.
- ▶ Enrolar a linha de conexão e fixá-la no carregador.
- ▶ Caso o carregador seja transportado num veículo: segurar o carregador com esticadores, correias ou uma rede, para o carregador não tombar nem se mover.

15 Armazenamento

15.1 Armazenar a foice a motor

- ▶ Desligar a foice a motor e retirar a bateria.
- ▶ Desmontar o corpo da bobina.
- ▶ Guardar a foice a motor de forma a cumprir as seguintes condições:
 - A foice a motor está fora do alcance de crianças.
 - A foice a motor está limpa e seca.

15.2 Armazenamento da bateria

A STIHL recomenda que a bateria seja guardada com um nível de carga entre 40% e 60% (2 LEDs acesos a verde).

- ▶ Guardar a bateria de forma a cumprir as seguintes condições:
 - A bateria está fora do alcance de crianças.
 - A bateria está limpa e seca.
 - A bateria está num local fechado.
 - A bateria está separada da motorroçadora.
 - Se a bateria for guardada no carregador: tirar a ficha de rede da tomada e guardar a bateria com um estado de carga entre 40% e 60% (2 LEDs acesos a verde).
 - A bateria está numa gama de temperaturas entre - 10 °C e + 50 °C.

AVISO

- Se a bateria não for guardada da forma descrita neste manual de instruções, ela pode descarregar-se profundamente e ficar danificada de forma irreparável.
 - ▶ Carregar uma bateria descarregada antes do armazenamento. A STIHL recomenda que a bateria seja guardada com um nível de carga entre 40% e 60% (2 LEDs acesos a verde).
 - ▶ Guardar a bateria separada da motorroçadora.

15.3 Armazenar o carregador

- ▶ Tirar a ficha de rede da tomada.

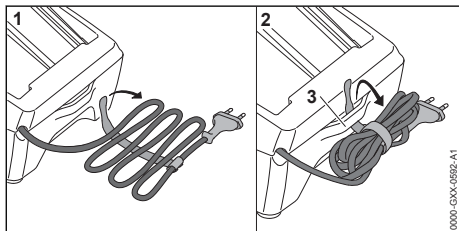

- ▶ Enrolar a linha de conexão e fixá-la no carregador.
- ▶ Guardar o carregador de forma a cumprir as seguintes condições:
 - O carregador está fora do alcance de crianças.
 - O carregador está limpo e seco.
 - O carregador está num local fechado.
 - O carregador não está pendurado pela linha de conexão nem no suporte (3) para a linha de conexão.
 - O carregador encontra-se no intervalo de temperaturas de 5 °C a 40 °C.

16 Limpeza

16.1 Limpar a foice a motor

- ▶ Desligar a foice a motor e retirar a bateria.

- ▶ Limpar a foice a motor com um pano húmido.
- ▶ Limpar as ranhuras de ventilação com um pincel.
- ▶ Remover elementos estranhos do compartimento da bateria e limpar o compartimento da bateria com um pano húmido.
- ▶ Limpar os contactos elétricos no compartimento da bateria com um pincel ou uma escova macia.
- ▶ Limpar a zona por baixo da roda do ventilador com um pincel ou uma escova macia.

16.2 Limpeza da proteção e da ferramenta de corte

- ▶ Desligar a foice a motor e retirar a bateria.
- ▶ Limpar a proteção e a ferramenta de corte com um pano húmido e uma escova macia.

16.3 Limpeza da bateria

- ▶ Limpar a bateria com um pano húmido.

16.4 Limpeza do carregador

- ▶ Tirar a ficha de rede da tomada.
- ▶ Limpar o carregador com um pano húmido.
- ▶ Limpar as ranhuras de ventilação com um pincel.
- ▶ Limpar os contactos elétricos do carregador com um pincel ou uma escova macia.

17 Fazer a manutenção

17.1 Intervalos de manutenção

Os intervalos de manutenção dependem das condições ambientais e de trabalho. A STIHL recomenda os seguintes intervalos de manutenção:

Anualmente

- ▶ A foice a motor deve ser verificada por um revendedor especializado da STIHL.

18 Reparar

18.1 Reparar a foice a motor, a ferramenta de corte, a bateria e o carregador

O utilizador não deve reparar a foice a motor, a ferramenta de corte, a bateria nem o carregador por conta própria.

- ▶ Caso a foice a motor ou a ferramenta de corte estejam danificadas: Não utilizar a foice a motor nem a ferramenta de corte e consultar um revendedor especializado da STIHL.
- ▶ Caso a bateria esteja com defeito ou danificada: Substituir a bateria.

- ▶ Caso o carregador esteja com defeito ou danificado: Substituir o carregador.
- ▶ Caso a linha de conexão esteja com defeito ou danificada: Não usar o carregador e substi-

tuir a linha de conexão num revendedor especializado da STIHL.

19 Eliminação de avarias

19.1 Eliminação de avarias na foice a motor ou na bateria

Avaria	LED na bateria	Causa	Solução
A foice a motor não arranca durante a ligação.	1 LED emite uma luz intermitente verde.	O nível de carga da bateria é demasiado baixo.	▶ Carregar a bateria.
	1 LED está aceso a vermelho.	A bateria está demasiado quente ou demasiado fria.	▶ Retirar a bateria. ▶ Deixar que a bateria arrefeça ou aqueça.
	3 LED emitem uma luz intermitente vermelha.	A foice a motor tem uma avaria.	▶ Retirar a bateria. ▶ Limpar os contactos elétricos no compartimento da bateria. ▶ Inserir a bateria. ▶ Ligar a foice a motor. ▶ Se ainda 3 LED emitirem uma luz intermitente vermelha: Não utilizar a foice a motor e consultar um revendedor especializado da STIHL.
	3 LED estão acesos em vermelho.	A foice a motor está demasiado quente.	▶ Retirar a bateria. ▶ Deixar arrefecer a foice a motor.
	4 LED emitem uma luz intermitente vermelha.	Existe uma avaria na bateria.	▶ Retirar a bateria e inseri-la novamente. ▶ Ligar a foice a motor. ▶ Se ainda 4 LED emitirem uma luz intermitente vermelha: Não utilizar a bateria e consultar um revendedor especializado da STIHL.
		A ligação elétrica entre a foice a motor e a bateria está interrompida.	▶ Retirar a bateria. ▶ Limpar os contactos elétricos no compartimento da bateria. ▶ Inserir a bateria.
		A foice a motor ou a bateria estão molhados.	▶ Deixar secar a foice a motor ou a bateria.
A foice a motor desliga-se durante o funcionamento.	3 LED estão acesos em vermelho.	A foice a motor está demasiado quente.	▶ Retirar a bateria. ▶ Deixar arrefecer a foice a motor.
		Existe uma avaria elétrica.	▶ Retirar a bateria e inseri-la novamente. ▶ Ligar a foice a motor.
O período de funcionamento da foice a motor é demasiado curto.		A bateria não está carregada na totalidade.	▶ Carregar totalmente a bateria.
		A durabilidade da bateria foi ultrapassada.	▶ Substituir a bateria.
O cabeçote de corte não permite ser desmontado à mão.		O cabeçote de corte está apertado com firmeza.	▶ Bloquear a roda do ventilador com o pino. ▶ Desatarraxar o cabeçote de corte com a mão.

Avaria	LED na bateria	Causa	Solução
			► Retirar o pino.
Depois de inserir a bateria no carregador, o carregamento não se inicia.	1 LED está aceso a vermelho.	A bateria está demasiado quente ou demasiado fria.	► Deixar a bateria inserida no carregador. O processo de carregamento começa automaticamente assim que a gama de temperaturas permitida for alcançada.

19.2 Eliminar avarias no carregador

Avaria	LED no carregador	Causa	Solução
A bateria não é carregada.	O LED emite uma luz intermitente vermelha.	A ligação elétrica entre o carregador e a bateria está interrompida. Existe uma avaria no carregador.	► Remover a bateria. ► Limpar os contactos elétricos presentes no carregador. ► Introduzir a bateria. ► Não utilizar o carregador e consultar um concessionário especializado da STIHL.

20 Dados técnicos

20.1 Foice a motor STIHL FSA 77

- Bateria permitida: STIHL AK
- Peso sem bateria, ferramenta de corte nem proteção: 2,4 kg
- Comprimento sem ferramenta de corte: 1490 mm a 1690 mm

O período de funcionamento está indicado em www.stihl.com/battery-life.

20.2 Bateria STIHL AK

- Tecnologia da bateria: íões de lítio
- Tensão: 36 V
- Capacidade em Ah: ver placa de identificação
- Conteúdo energético em Wh: ver placa de identificação
- Peso em kg: ver placa de identificação
- Gama de temperaturas permitida para utilização e armazenamento: - 10 °C a + 50 °C

20.3 Carregador STIHL AL 101

- Tensão nominal: ver placa de identificação
- Frequência: ver placa de identificação
- Tensão nominal: ver placa de identificação
- Corrente de carga: ver placa de identificação
- Gama de temperaturas permitida para utilização e armazenamento: + 5 °C a + 40 °C

Os tempos de carregamento estão indicados em www.stihl.com/charging-times.

20.4 Linhas de extensão

Quando é usada uma linha de extensão, os seus fios devem apresentar, no mínimo, as seguintes secções transversais em função da tensão e do comprimento da linha de extensão:

Se a tensão nominal na placa de identificação estiver entre 220 V e 240 V:

- Comprimento do cabo até 20 m: AWG 15 / 1,5 mm²
- Comprimento do cabo 20 m a 50 m: AWG 13 / 2,5 mm²

Se a tensão nominal na placa de identificação estiver entre 100 V e 127 V:

- Comprimento do cabo até 10 m: AWG 14 / 2,0 mm²
- Comprimento do cabo 10 m a 30 m: AWG 12 / 3,5 mm²

20.5 Valores sonoros e valores de vibração

O valor K para o nível da pressão sonora é 2 dB(A). O valor K para o nível da potência sonora é 2 dB(A). O valor K para os valores de vibração é 2 m/s².

A STIHL recomenda o uso de uma proteção auditiva.

- Nível da pressão sonora L_{pA} segundo EN 50636-2-91: 74 dB(A)
- Nível da potência sonora L_{WA} medido de acordo com EN 50636-2-91: 89 dB(A)
- Valor de vibração a_{hv} medido segundo EN 50636-2-91, Cabo de operação e cabo circular: 4,0 m/s².

Os valores de vibração indicados foram medidos segundo um processo de controlo normalizado, e podem ser utilizados para a comparação de aparelhos elétricos. Os valores de vibração que se apresentam na realidade podem divergir dos valores indicados em função do tipo de utiliza-

ção. Os valores de vibração indicados podem ser utilizados para uma primeira estimativa da carga causada pela vibração. A carga causada de facto pela vibração tem que ser avaliada. Nesse sentido também podem ser considerados os períodos durante os quais o aparelho elétrico está desligado, e os períodos durante os quais está ligado, mas funciona sem carga.

Informações relativas ao cumprimento da norma da entidade patronal referente à vibração 2002/44/CE encontram-se em www.stihl.com/vib.

20.6 REACH

REACH designa um decreto CE para registar, avaliar e autorizar produtos químicos.

Informações para cumprir o decreto REACH podem ser consultadas no site www.stihl.com/reach.

21 Combinações de ferramentas de corte e proteções

21.1 Foice a motor STIHL FSA 57

Os seguintes cabeçotes de corte podem ser incorporados juntamente com a proteção:

- Cabeçote de corte AutoCut C 3-2:
 - com fio de corte "redondo, silencioso" com um diâmetro de 1,6 mm ou 2,0 mm
- Cabeçote de corte PolyCut 3-2:
 - com lâminas
 - com fio de corte "redondo, silencioso" com um diâmetro de 1,6 mm ou 2,0 mm

22 Peças de reposição e acessórios

22.1 Peças de reposição e acessórios

STIHL  Estes símbolos identificam peças de reposição originais da STIHL e acessórios originais da STIHL.

A STIHL recomenda a utilização de peças de reposição originais da STIHL e acessórios originais da STIHL.

Peças de reposição e acessórios de outros fabricantes não podem ser avaliados pela STIHL quanto a fiabilidade, segurança e adequação apesar do constante acompanhamento o mercado e a STIHL não se pode responsabilizar pela sua utilização.

As peças de reposição originais da STIHL e os acessórios originais da STIHL estão disponíveis num revendedor especializado da STIHL.

23 Eliminar

23.1 Eliminação da motorroçadora, da bateria e do carregador

É possível obter informações sobre a eliminação junto da administração local ou num concessionário especializado da STIHL.

Uma eliminação incorreta pode causar danos para a saúde e o ambiente.

- ▶ Entregar os produtos STIHL, incluindo a embalagem, de acordo com as normas locais, num local de recolha adequado para valorização de resíduos.
- ▶ Não eliminar juntamente com o lixo doméstico.

24 Declaração de conformidade CE

24.1 Motorroçadora STIHL FSA 57

ANDREAS STIHL AG & Co. KG
Badstraße 115
D-71336 Waiblingen

Alemanha

declara, sob sua inteira responsabilidade, que

- Construção: foice a motor com bateria
- Marca: STIHL
- Tipo: FSA 57
- Identificação de série: 4522

está em conformidade com todas as disposições aplicáveis das Diretivas 2011/65/UE, 2006/42/CE, 2014/30/UE e 2000/14/CE, e foi desenvolvida e fabricada de acordo com as versões das seguintes normas válidas na data de fabrico: EN 55014-1, EN 55014-2, EN 60335-1 e EN ISO 12100 de acordo com a norma EN 50636-2-91.

Para averiguar o nível da potência sonora medido e garantido procedeu-se segundo a diretiva 2000/14/CE, anexo VI.

Organismo notificado responsável: VDE Prüf- u. Zertifizierungsinstitut, Merianstraße 28, 63069 Offenbach, Alemanha

- Nível da potência sonora medido: 89 dB(A)
- Nível de potência acústica garantido: 91 dB(A)

A documentação técnica está guardada no departamento de autorização de produtos da ANDREAS STIHL AG & Co. KG.

O ano de construção, o país de produção e o número da máquina estão indicados na foice a motor.

Waiblingen, 15/07/2021

ANDREAS STIHL AG & Co. KG



Dr. Jürgen Hoffmann, chefe do departamento de regulação e autorização de produtos

25 Declaração de conformidade UKCA

25.1 Motorroçadora STIHL FSA 57

**UK
CA**

ANDREAS STIHL AG & Co. KG

Badstraße 115
D-71336 Waiblingen

Alemanha

declara, sob sua inteira responsabilidade, que

- Construção: foice a motor com bateria
- Marca: STIHL
- Tipo: FSA 57
- Identificação de série: 4522

está em conformidade com todas as disposições aplicáveis dos regulamentos do Reino Unido The Restriction of the Use of Certain Hazardous Substances in Electrical and Electronic Equipment Regulations 2012, Supply of Machinery (Safety) Regulations 2008, Electromagnetic Compatibility Regulations 2016 e Noise Emission in the Environment by Equipment for use Outdoors Regulations 2001 foi desenvolvida e fabricada de acordo com as versões das seguintes normas válidas na data de fabrico: EN 55014-1, EN 55014-2, EN 60335-1 e EN ISO 12100 de acordo com a norma EN 50636-2-91.

Para averiguar o nível da potência sonora medido e garantido procedeu-se segundo o regulamento do Reino Unido Noise Emission in the Environment by Equipment for use Outdoors Regulations 2001, Schedule 9.

Organismo notificado responsável: INTERTEK Testing & Certification Ltd, Academy Place, 1 – 9 Brook Street, Brentwood, Essex, CM14 5NQ, Reino Unido

- Nível da potência sonora medido: 89 dB(A)
- Nível de potência acústica garantido: 91 dB(A)

A documentação técnica está guardada na ANDREAS STIHL AG & Co. KG.

O ano de construção, o país de produção e o número da máquina estão indicados na foice a motor.

Waiblingen, 15/07/2021

ANDREAS STIHL AG & Co. KG



Dr. Jürgen Hoffmann, chefe do departamento de regulação e autorização de produtos

Содержание

1	Предисловие.....	194
2	Информация к данному руководству по эксплуатации.....	194
3	Обзор.....	194
4	Указания по технике безопасности.....	196
5	Подготовка мотокосы к эксплуатации..	204
6	Зарядка аккумуляторов и светодиоды на аккумуляторе.....	204
7	Сборка мотокосы.....	206
8	Настройка мотокосы для пользователя	206
9	Установка и извлечение аккумулятора.....	207
10	Включение и выключение мотокосы.....	207
11	Проверить мотокоосу и аккумулятор.....	208
12	Работа с мотокосой.....	208
13	После работы.....	209
14	Транспортировка.....	209
15	Хранение.....	209
16	Очистка.....	210
17	Техническое обслуживание.....	210
18	Ремонт.....	211
19	Устранение неисправностей.....	211
20	Технические данные	212
21	Сочетания режущих инструментов и защиты.....	213
22	Запасные части и принадлежности	213
23	Утилизация.....	214

24 Сертификат соответствия ЕС..... 214

25 Адреса.....214

1 Предисловие

Уважаемый клиент,

мы рады, что вы выбрали изделие STIHL. Мы разрабатываем и производим продукцию высочайшего качества, соответствующую потребностям наших клиентов. Наша продукция обеспечивает высокую надежность даже при экстремальных нагрузках.

STIHL – это и высочайшее качество обслуживания. Наши представители всегда готовы провести для вас компетентную консультацию и инструктаж, а также обеспечить всестороннюю техническую поддержку.

Компания STIHL безоговорочно проводит политику бережного и ответственного отношения к природе. Данное руководство по эксплуатации предназначено для содействия вам в безопасной и экологически благоприятной эксплуатации изделия STIHL в течение всего длительного срока службы.

Мы благодарим вас за доверие и желаем приятных впечатлений от вашего нового изделия STIHL.



д-р Николас Штиль

ВАЖНО! ПЕРЕД ПРИМЕНЕНИЕМ ОЗНАКОМИТЬСЯ И СОХРАНИТЬ.

2 Информация к данному руководству по эксплуатации

2.1 Действующие документы

Действуют местные правила техники безопасности.

- ▶ В дополнение к настоящему руководству по эксплуатации прочесть, усвоить и сохранить следующие документы:
 - Руководство по эксплуатации и упаковка используемого режущего инструмента
 - Инструкции по технике безопасности для аккумулятора STIHL АК
 - Информация по технике безопасности для аккумуляторов STIHL и изделий со

встроенным аккумулятором:
www.stihl.com/saftey-data-sheets

2.2 Обозначение предупредительных сообщений в тексте



ПРЕДУПРЕЖДЕНИЕ

- Указывает на возможные опасности, которые могут привести к тяжелым травмам или летальному исходу.
 - ▶ Описанные меры помогут предотвратить тяжелые травмы или летальный исход.

УКАЗАНИЕ

- Указывает на возможные опасности, которые могут привести к материальному ущербу.
 - ▶ Описанные меры помогут избежать материального ущерба.

2.3 Символы в тексте



Данный символ указывает на главу в данной инструкции по эксплуатации.

3 Обзор

3.1 Мотокоса, аккумулятор и зарядное устройство

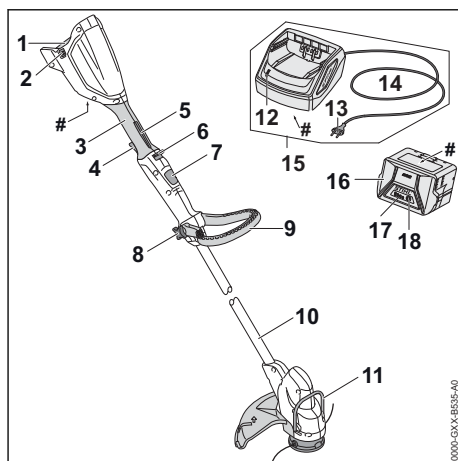

1 Аккумуляторный отсек

В аккумуляторном отсеке размещается аккумулятор.

2 Фиксатор

Фиксатор удерживает аккумулятор в аккумуляторном отсеке.

3 Ручка управления

Ручка управления служит для управления, удерживания и ведения мотокосы.

4 Рычаг переключения

Рычаг переключения включает и выключает мотокосу.

5 Фиксатор рычага переключения

Фиксатор рычага переключения разблокирует рычаг переключения.

6 Освобождающий флажок

Освобождающий флажок вместе с фиксатором рычага переключения разблокирует рычаг переключения.

7 Стопорная кнопка

Стопорная кнопка блокирует регулировку штока по длине.

8 Гайка грибовидной ручки

Гайка грибовидной ручки фиксирует круговую рукоятку на штоке.

9 Круговая рукоятка

Круговая рукоятка служит для удерживания и ведения мотокосы.

10 Шток

Шток соединяет все узлы.

11 Ограничитель

Ограничитель предохраняет предметы от контакта с режущим инструментом.

12 Светодиод

Светодиод отображает состояние зарядного устройства.

13 Штепсельная вилка

Штепсельная вилка соединяет кабель питания с розеткой

14 Кабель питания

Кабель питания соединяет зарядное устройство со штепсельной вилкой.

15 Зарядное устройство

Зарядное устройство предназначено для зарядки аккумулятора.

16 Аккумулятор

Аккумулятор питает мотокосу электроэнергией.

17 Светодиоды

Светодиоды отображают уровень заряда аккумулятора и неисправности.

18 Кнопка

Кнопка активирует светодиоды на аккумуляторе.

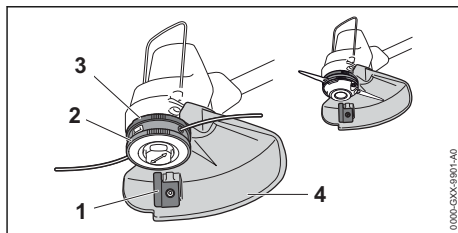
Заводская табличка с номером изделия**3.2 Защита и режущие инструменты****1 Отрезной нож**

Раскройный нож служит для укорачивания косильной струны при работе до правильной длины.

2 Косильная головка

Косильная головка держит косильные лески.

3 Крыльчатка вентилятора

Крыльчатка вентилятора охлаждает электродвигатель.

4 Защита

Защита защищает пользователя от выброшенных вверх предметов и от контакта с режущим инструментом.

3.3 Защитные очки

Защитные очки входят в комплект поставки.
Количество: 1 шт.

3.4 Символы

Символы могут находиться на мотокосе, аккумуляторе и зарядном устройстве означают следующее:



Этот символ указывает, в каком направлении необходимо отводить освобождающий флажок.



Этим символом обозначена номинальная частота вращения режущего инструмента.



Светится 1 красный светодиод. Аккумулятор перегрелся или переохладился.



Мигают 4 красных светодиода. Непладки, связанные с аккумулятором.



Светится зеленый светодиод и мигают или светятся зеленые светодиоды на аккумуляторе. Аккумулятор заряжается.



Мигает красный светодиод. Между аккумулятором и зарядным устройством отсутствует электрический контакт или в аккумуляторе/зарядном устройстве имеется неисправность.



Гарантированный уровень звуковой мощности согласно директиве 2000/14/ЕС в дБ(А) для сопоставимости уровней шума изделий.



Значение рядом с символом представляет собой энергоёмкость аккумулятора согласно спецификации изготовителя ячейки. Реальная энергоёмкость при эксплуатации ниже.



Эксплуатировать электрический прибор в закрытом и сухом помещении.



Не утилизировать изделие вместе с бытовыми отходами.

4 Указания по технике безопасности

4.1 Предупреждающие символы

4.1.1 Предупреждающие символы

Предупреждающие символы на мотокосе, аккумуляторе или зарядном устройстве означают следующее.



Соблюдать меры предосторожности и правила техники безопасности.



Прочсть, усвоить и сохранить руководство по эксплуатации.



Работать в защитных очках.



Следовать правилам техники безопасности и мерам предосторожности применительно к выбросу предметов.



Вынимать аккумулятор на время перерывов в работе, транспортировки, хранения, технического обслуживания или ремонта.



Предохранять мотокосу и зарядное устройство от дождя и влаги.



Соблюдать безопасное расстояние.



Беречь аккумулятор от воздействия высоких температур и огня.



Беречь аккумулятор от дождя и влаги и не погружать в жидкости.



Соблюдать допустимый температурный диапазон аккумулятора.

4.2 Применение по назначению

Мотокоса STIHL FSA 57 служит для скашивания травы.

Мотокосу запрещено использовать во время дождя.

Аккумулятор STIHL АК питает мотокосу электроэнергией.

Зарядное устройство STIHL AL 101 используется для подзарядки аккумулятора STIHL АК.

▲ ПРЕДУПРЕЖДЕНИЕ

- Аккумуляторы и зарядные устройства, не одобренные STIHL для использования с данной мотокосой, могут послужить причиной пожаров и взрывов. Возможны тяжелые или смертельные травмы, а также материальный ущерб.
 - ▶ Эксплуатировать мотокосу с аккумулятором STIHL АК.
 - ▶ Заряжать аккумулятор STIHL АК с помощью зарядного устройства STIHL AL 101, AL 301 или AL 500.
- Применение мотокосы, аккумулятора или зарядного устройства не по назначению может привести к тяжелым или смертельным травмам людей и возникновению материального ущерба.
 - ▶ Использовать мотокосу, аккумулятор и зарядное устройство так, как описано в данной инструкции по эксплуатации.

4.3 Требования к пользователю

▲ ПРЕДУПРЕЖДЕНИЕ

- Пользователи, не прошедшие инструктаж, могут не понять или не оценить опасности, связанные с мотокосой, аккумулятором и зарядным устройством. Это чревато тяжелыми или смертельными травмами пользователя или других лиц.



- ▶ Прочитать, усвоить и сохранить руководство по эксплуатации.

- ▶ Если мотокоса, аккумулятор или зарядное устройство передаются другому лицу: передать в комплекте руководство по эксплуатации.
- ▶ Убедиться, что пользователь соответствует следующим требованиям.
 - Пользователь находится в отдохнувшем состоянии.

– пользователь телесно, сенсорно и умственно способен управлять мотокосой, аккумулятором и зарядным устройством и работать с ними. Если пользователь обладает лишь ограниченной физической, сенсорной или умственной способностью к управлению устройством, он может работать только под наблюдением компетентного лица или руководствуясь его указаниями.

- Пользователь способен распознать и оценить опасности, связанные с мотокосой, аккумулятором и зарядным устройством.

– Пользователь достиг совершеннолетия или пользователь находится на профессиональном

обучении под наблюдением согласно государственным предписаниям.

– Получение инструктажа у дилера STIHL или компетентного лица перед началом работы с мотокосой и использования зарядного устройства.

- Отсутствие воздействия алкогольных, наркотических веществ или медицинских препаратов.

- ▶ В случае неясностей: Обратиться к дилеру STIHL.

4.4 Одежда и оснащение

▲ ПРЕДУПРЕЖДЕНИЕ

- Во время работы существует вероятность выброса предметов с высокой скоростью. Возможно травмирование пользователя.



- ▶ Носить плотно прилегающие защитные очки. Подходящие защитные очки прошли испытания в соответствии со стандартом EN 166 или согласно национальным предписаниям и продаются с соответствующей маркировкой.

- ▶ Носить защитную маску.
- ▶ Носить длинные брюки из прочного материала.
- Во время работы возможно образование пыли. Пыль, попавшая в дыхательные пути, может причинить вред здоровью и вызвать аллергические реакции.
 - ▶ В случае запыления: носить пылезащитную маску.
- Неподходящая одежда может зацепиться за дерево, густой кустарник и мотокосу. Пользователи без подходящей одежды могут получить тяжелые травмы.
 - ▶ Носить плотно прилегающую одежду.
 - ▶ Снять шарфы и украшения.
- Во время работы возможен случайный контакт пользователя с вращающимся режущим инструментом. Это чревато тяжелыми травмами.
 - ▶ Носить обувь из прочного материала.
 - ▶ Носить длинные брюки из прочного материала.

- При монтаже и демонтаже режущего инструмента, а также в процессе очистки или технического обслуживания возможен контакт пользователя с режущим инструментом или отрезным ножом. Возможно травмирование пользователя.
 - ▶ Носить рабочие перчатки из прочного материала.
- При ношении неподходящей обуви пользователь может поскользнуться. Возможно травмирование пользователя.
 - ▶ Носить прочную, закрытую обувь с рифленой подошвой.

4.5 Рабочая зона и окружающее пространство

4.5.1 Мотокоса

▲ ПРЕДУПРЕЖДЕНИЕ

- Посторонние лица, дети и животные могут не понять и неправильно оценить опасности, связанные с мотокосой и выбросом предметов. Посторонние, дети и животные могут получить тяжелые травмы и понести материальный ущерб.



▶ Посторонние, дети и животные должны находиться не ближе 15 м от рабочей зоны устройства.

- ▶ Соблюдать дистанцию 15 м от предметов.
- ▶ Не оставлять мотокосу без присмотра.
- ▶ Не допускать игры детей с мотокосой.
- Мотокоса не защищена от воды. Эксплуатация во время дождя или при высокой влажности может привести к поражению электрическим током. Пользователь может получить травмы, а мотокоса может быть повреждена.



▶ Запрещено работать во время дождя и в условиях высокой влажности.

- Электрические узлы мотокосы могут искрить. В легковоспламеняющейся или взрывоопасной среде искры способны инициировать пожар и взрыв. Возможны тяжелые или летальные травмы либо материальный ущерб.
 - ▶ Запрещено работать в легковоспламеняющихся и взрывоопасных средах.

4.5.2 Аккумулятор

▲ ПРЕДУПРЕЖДЕНИЕ

- Посторонние лица, дети и животные могут не понять и неправильно оценить опасности, связанные с аккумулятором. Посторонние лица, дети и животные могут получить тяжелые травмы.
 - ▶ Не подпускайте близко посторонних лиц, детей и животных.
 - ▶ Не оставлять аккумулятор без присмотра.
 - ▶ Не допускать игры детей с аккумулятором.
- Аккумулятор не защищен от всех внешних воздействий. При определенных внешних воздействиях аккумулятор может загореться, взорваться или получить необратимые повреждения. Это может привести к тяжелым травмам и материальному ущербу.



▶ Беречь аккумулятор от воздействия высоких температур и огня.

▶ Не бросать аккумулятор в огонь.



▶ Использовать и хранить аккумулятор при температурах от -10 °C до +50 °C.



▶ Беречь аккумулятор от дождя и влаги и не погружать в жидкости.

- ▶ Хранить аккумулятор вдали от мелких металлических предметов.
- ▶ Не подвергать аккумулятор воздействию высокого давления.
- ▶ Не подвергать аккумулятор воздействию микроволн.
- ▶ Предохранять аккумулятор от химических веществ и солей.

4.5.3 Зарядное устройство

▲ ПРЕДУПРЕЖДЕНИЕ

- Посторонние лица, дети и животные могут не понять и неправильно оценить опасности, связанные с зарядным устройством и электрическим током. Посторонние лица, дети и животные могут получить тяжелые или смертельные травмы.
 - ▶ Не подпускайте близко посторонних лиц, детей и животных.
 - ▶ Не допускайте игры детей с зарядным устройством.

- Зарядное устройство не является влагонепроницаемым. Эксплуатация во время дождя или при высокой влажности может привести к поражению электрическим током. Пользователь может получить травмы, а зарядное устройство может быть повреждено.



- ▶ Не эксплуатируйте во время дождя и в условиях высокой влажности.

- Зарядное устройство не защищено от всех внешних воздействий. При определенных внешних воздействиях зарядное устройство может загореться или взорваться. Это может привести к тяжелым травмам и к материальному ущербу.
 - ▶ Эксплуатируйте зарядное устройство в закрытом и сухом помещении.
 - ▶ Не эксплуатируйте зарядное устройство в легковоспламеняющейся и взрывоопасной среде.
 - ▶ Не эксплуатируйте зарядное устройство на легковоспламеняющемся основании.
 - ▶ Используйте и храните зарядное устройство при температурах от +5 до +40 °C.
- О кабель питания можно споткнуться. Это может привести к травмам и к повреждению зарядного устройства.
 - ▶ Кабель питания должен лежать ровно на полу.

4.6 Безопасное состояние

4.6.1 Мотокоса

Мотокоса находится в безопасном состоянии при выполнении следующих условий.

- Мотокоса не повреждена.
- Мотокоса чистая и сухая.
- Органы управления исправны, и в их конструкцию не вносились изменения.
- Установлена указанная в настоящем руководстве по эксплуатации комбинация режущего инструмента и защиты.
- Режущий инструмент и защита установлены правильно.
- Установлены оригинальные принадлежности STIHL для данной мотокосы.
- Принадлежности установлены надлежащим образом.

▲ ПРЕДУПРЕЖДЕНИЕ

- В небезопасном состоянии узлы не могут работать надлежащим образом, и система безопасности выходит из строя. Это может

стать причиной тяжелых или смертельных травм.

- ▶ Работать с неповрежденной мотокосой.
- ▶ Если мотокоса загрязнена или влажная: мотокосу очистить и просушить.
- ▶ Не изменять конструкцию мотокосы. Исключение: монтаж указанной в настоящем руководстве по эксплуатации комбинации режущего инструмента и защиты.
- ▶ Если органы управления не работают: не работать с мотокосой.
- ▶ Не устанавливать металлические режущие инструменты.
- ▶ Установить оригинальные принадлежности STIHL для данной мотокосы.
- ▶ Режущий инструмент и защиту устанавливать, как описано в настоящем руководстве по эксплуатации.
- ▶ Устанавливать принадлежности в соответствии с описанием в настоящем руководстве по эксплуатации или в руководстве по эксплуатации принадлежностей.
- ▶ Не вставлять предметы в отверстия мотокосы.
- ▶ Заменить изношенные или поврежденные указательные таблички.
- ▶ В случае неясностей обратиться к дилеру STIHL.

4.6.2 Защита

Защита находится в безопасном состоянии при выполнении следующих условий:

- защита не повреждена.
- отрезной нож установлен правильно.

▲ ПРЕДУПРЕЖДЕНИЕ

- В небезопасном состоянии узлы не могут работать надлежащим образом, и система безопасности выходит из строя. Это чревато тяжелыми травмами.
 - ▶ Работать с неповрежденной защитой.
 - ▶ Работать с правильно установленным отрезным ножом.
 - ▶ В случае неясностей обращаться к дилеру STIHL.

4.6.3 Косильная головка

Косильная головка находится в безопасном состоянии при выполнении следующих условий.

- Косильная головка не повреждена.
- Косильная головка не заблокирована.
- Косильные струны правильно установлены.
- Если используется косильная головка PolyCut с пластиковыми ножами

- Пластиковые ножи не повреждены и не имеют трещин.
- Пластиковые ножи правильно установлены.
- Пределы износа не превышены.

▲ ПРЕДУПРЕЖДЕНИЕ

- В небезопасном состоянии части косильной головки, косильных струн или пластиковых ножей могут отделяться и отлетать в сторону. Это чревато тяжелыми травмами.
 - ▶ Работать с неповрежденной косильной головкой.
 - ▶ Если используется косильная головка PolyCut с пластиковыми ножами: работать с неповрежденными пластиковыми ножами.
 - ▶ Не заменять косильные струны или пластиковые ножи металлическими предметами.
 - ▶ Принять во внимание и соблюдать пределы износа.
 - ▶ В случае неясностей обратиться к дилеру STIHL.

4.6.4 Аккумулятор

Аккумулятор находится в безопасном состоянии, если выполнены следующие условия:

- Аккумулятор не имеет повреждений.
- Аккумулятор чистый и сухой.
- Аккумулятор работоспособен и не подвергался никаким изменениям конструкции.

▲ ПРЕДУПРЕЖДЕНИЕ

- В небезопасном состоянии аккумулятор перестает работать исправно. В результате чего возможно получение серьезных травм.
 - ▶ Запрещается использовать поврежденный или неисправный аккумулятор.
 - ▶ Не заряжать поврежденный или неисправный аккумулятор.
 - ▶ Если аккумулятор загрязнен или влажный: очистить аккумулятор и дать ему высохнуть.
 - ▶ Не вносить изменений в конструкцию аккумулятора.
 - ▶ Не вставлять предметы в отверстия аккумулятора.
 - ▶ Не соединять электрические контакты аккумулятора металлическими предметами во избежание замыкания.
 - ▶ Не вскрывать аккумулятор.
 - ▶ Заменить изношенные или поврежденные таблички с предупредительными надписями.

- Из поврежденного аккумулятора может вытечь жидкость. В случае попадания этой жидкости на кожу или в глаза возможно появление раздражений кожи или глаз.
 - ▶ Избегать контакта с жидкостью.
 - ▶ В случае попадания жидкости на кожу: промыть соответствующие участки кожи обильным количеством воды с мылом.
 - ▶ В случае попадания жидкости в глаза: промывать глаза обильным количеством воды не менее 15 минут, после чего обратиться к врачу.
- От поврежденного или неисправного аккумулятора может исходить непривычный запах, также возможно образование дыма или возгорание, что связано с опасностью получения серьезных травм вплоть до летального исхода, а также с опасностью материального ущерба.
 - ▶ В случае непривычного запаха от аккумулятора или образования дыма: не использовать аккумулятор и держать его вдали от горючих веществ.
 - ▶ В случае возгорания аккумулятора: постараться потушить аккумулятор огнетушителем или водой.

4.6.5 Зарядное устройство

Зарядное устройство находится в безопасном состоянии, если выполняются следующие условия:

- на зарядном устройстве отсутствуют повреждения;
- зарядное устройство чистое и сухое.

▲ ПРЕДУПРЕЖДЕНИЕ

- В небезопасном состоянии узлы не могут работать надлежащим образом, и система безопасности выходит из строя. Это чревато тяжелыми или летальными травмами.
 - ▶ Использовать неповрежденное зарядное устройство.
 - ▶ Если зарядное устройство повреждено или мокрое: очистить зарядное устройство и дать ему высохнуть.
 - ▶ Не вносить изменения в конструкцию зарядного устройства.
 - ▶ Не помещать предметы в отверстия зарядного устройства.
 - ▶ Не соединять контакты зарядного устройства с металлическими предметами – это может привести к короткому замыканию.
 - ▶ Не вскрывать зарядное устройство.

4.7 Работа

▲ ПРЕДУПРЕЖДЕНИЕ

- В определенных ситуациях пользователь не может больше работать сосредоточенно. Пользователь может споткнуться, упасть и получить тяжелые травмы.
 - ▶ Работать нужно спокойно, максимально контролируя ситуацию.
 - ▶ При недостаточном освещении и плохой видимости: не работать с мотокосой.
 - ▶ Работать с мотокосой следует в одиночку.
 - ▶ Вести режущий инструмент близко к земле.
 - ▶ Обращать внимание на препятствия.
 - ▶ При работе стоять на грунте/полу и удерживать равновесие.
 - ▶ При появлении признаков усталости: сделать перерыв.
- Вращающийся режущий инструмент может причинить порезы пользователю. Это чревато тяжелыми травмами пользователя.
 - ▶ Запрещается касаться вращающегося режущего инструмента.
 - ▶ Если режущий инструмент заблокирован каким-либо предметом: выключить мотокоосу и извлечь аккумулятор. Только после этого можно удалять посторонний предмет.
- Если в процессе работы с мотокосой происходят изменения или режим ее работы меняется, возможно, мотококса находится в небезопасном состоянии. Это может привести к тяжелым травмам и материальному ущербу.
 - ▶ Прекратить работу, извлечь аккумулятор и обратиться к дилеру STIHL.
- Во время работы от мотокосы могут возникнуть вибрации.
 - ▶ Пользоваться перчатками.
 - ▶ Делать перерывы.
 - ▶ При появлении признаков нарушения кровообращения: проконсультироваться с врачом.
- Если в процессе работы режущий инструмент наткнется на посторонний предмет, то возможен выброс этого предмета или его частей с высокой скоростью. Это может привести к травмам и материальному ущербу.
 - ▶ Удалить посторонние предметы из рабочей зоны.
- При попадании вращающегося режущего инструмента на твердый предмет возможно

образование искр и повреждение режущего инструмента. Искры в легковоспламеняющейся среде могут стать причиной пожара. Возможны тяжелые или смертельные травмы, а также материальный ущерб.

- ▶ Не работать в легковоспламеняющейся среде.
- ▶ Убедиться в том, что режущий инструмент находится в безопасном состоянии.
- После отпущения рычага переключения режущий инструмент продолжает вращаться в течение непродолжительного времени. Это может стать причиной тяжелых травм.
 - ▶ Дождаться остановки режущего инструмента.

4.8 Зарядка

▲ ПРЕДУПРЕЖДЕНИЕ

- При зарядке поврежденное или неисправное зарядное устройство может издавать необычный запах или дымиться. Это чревато травмами и материальным ущербом.
 - ▶ Вынуть штепсельную вилку из розетки.
- При недостаточном отводе тепла зарядное устройство может перегреться и вызвать пожар. Возможны тяжелые или летальные травмы либо материальный ущерб.
 - ▶ Не вскрывать зарядное устройство.

4.9 Электрическое подключение

Контакт с проводящими ток узлами может произойти по следующим причинам.

- Поврежден кабель питания или удлинительный шнур.
- Повреждена штепсельная вилка кабеля питания или удлинительного шнура.
- Неправильно смонтирована розетка.

▲ ОПАСНОСТЬ

- Контакт с проводящими ток узлами может привести к удару током. Это чревато тяжелыми травмами или летальным исходом для пользователя.
 - ▶ Убедиться в том, что кабель питания, удлинительный шнур и их штепсельные вилки не повреждены.



Если кабель питания или удлинительный шнур поврежден

- ▶ не прикасаться к поврежденному месту;
- ▶ вынуть штепсельную вилку из розетки.
- ▶ Браться за кабель питания, соединительный шнур и их штепсельные вилки сухими руками.

- ▶ Подключить штепсельную вилку кабеля питания или удлинительного шнура в установленную надлежащим образом и защищенную розетку с защитным контактом.
- ▶ Подсоединить зарядное устройство через защитный выключатель тока утечки (30 мА, 30 мс).
- Поврежденный или неподходящий удлинительный шнур может привести к удару током. Это может стать причиной тяжелых травм людей или летального исхода.
 - ▶ Использовать удлинительный шнур с надлежащим сечением жил, **20.4.**

▲ ПРЕДУПРЕЖДЕНИЕ

- Во время зарядки неправильное напряжение или неправильная частота в сети могут вызвать перенапряжение зарядного устройства. Возможно повреждение зарядного устройства.
 - ▶ Убедиться в том, что напряжение и частота сети соответствуют данным на заводской табличке зарядного устройства.
- Если зарядное устройство подключено к многопозиционной розетке, то при зарядке возможна перегрузка электрических узлов. Электрические узлы могут нагреться и стать причиной пожара. Возможны тяжелые или смертельные травмы, а также материальный ущерб.
 - ▶ Убедитесь, что номинальная мощность многопозиционной розетки не превышает данными на заводской табличке зарядного устройства и всех электрических устройств, подключенных к розетке.
- При неправильной прокладке кабеля питания и удлинительного шнура возможно их повреждение; кроме того, о них могут споткнуться люди. Это может привести к травмам, а кабель питания или удлинительный шнур могут быть повреждены.
 - ▶ Проложить кабель питания и удлинительный шнур так, чтобы о них нельзя было споткнуться.
 - ▶ Проложить кабель питания и удлинительный шнур так, чтобы предотвратить возможность их натяжения и запутывания.
 - ▶ Проложить кабель питания и удлинительный шнур так, чтобы предотвратить возможность их повреждения, перегиба, зажатия или истирания.

- ▶ Предохранить кабель питания и удлинительный шнур от воздействия высоких температур, масел и химикатов.
- ▶ Проложить кабель питания и удлинительный шнур на сухом основании.
- В процессе работы удлинительный шнур нагревается. Если не обеспечить отвод тепла, может возникнуть пожар.
 - ▶ При использовании кабельного барабана: полностью размотать кабель с барабана.
- При монтаже зарядного устройства на стене могут быть повреждены проходящие в стене электрические провода и трубы. Контакт с электрическими проводами может привести к поражению электрическим током. Это может привести к тяжелым травмам и материальному ущербу.
 - ▶ Убедиться в том, что в данном месте в стене не проходят электрические провода и трубы.
- При подвешивании зарядного устройства на стене вопреки инструкциям в настоящем руководстве по эксплуатации возможно падение зарядного устройства или аккумулятора либо перегрев зарядного устройства. Это может привести к травмам и материальному ущербу.
 - ▶ Подвесить зарядное устройство на стену в соответствии с описанием в настоящем руководстве по эксплуатации.
- При подвешивании на стену зарядного устройства со вставленным аккумулятором он может выпасть из зарядного устройства. Это может привести к травмам и материальному ущербу.
 - ▶ Сначала подвесить зарядное устройство на стену, а затем вставить аккумулятор.

4.10 Транспортировка

4.10.1 Мотокоса

▲ ПРЕДУПРЕЖДЕНИЕ

- При транспортировке мотокоса может перевернуться или сдвинуться. Это чревато травмами и материальным ущербом.
 - ▶ Извлек аккумулятор.



- ▶ Закрепить мотокосу стяжными ремнями, лентами или сеткой, чтобы она не могла опрокинуться и сместиться.

4.10.2 Аккумулятор

▲ ПРЕДУПРЕЖДЕНИЕ

- Аккумулятор не защищен от всех внешних воздействий. Определенные внешние воздействия могут привести к повреждению аккумулятора и к материальному ущербу.
 - ▶ Не транспортировать поврежденный аккумулятор.
- Во время транспортировки аккумулятор может перевернуться или сдвинуться. Это чревато травмами и материальным ущербом.
 - ▶ Вложить аккумулятор в упаковку так, чтобы он не двигался.
 - ▶ Зафиксировать упаковку так, чтобы она не двигалась.

4.10.3 Зарядное устройство

▲ ПРЕДУПРЕЖДЕНИЕ

- При транспортировке зарядное устройство может опрокинуться или сместиться. Это может привести к травмам и к материальному ущербу.
 - ▶ Вынуть штепсельную вилку из розетки.
 - ▶ Извлечь аккумулятор.
 - ▶ Закрепить зарядное устройство стяжными ремнями, лентами или сеткой, чтобы оно не могло опрокинуться и сместиться.
- Кабель питания не предназначен для ношения на нем зарядного устройства. Кабель питания и зарядное устройство могут быть повреждены.
 - ▶ Намотать кабель питания и закрепить на зарядном устройстве.

4.11 Хранение

4.11.1 Мотокосы

▲ ПРЕДУПРЕЖДЕНИЕ

- Дети могут не понять и неправильно оценить опасности, связанные с мотокосой. Это может привести к серьезным травмам детей.



- ▶ Извлечь аккумулятор.

- ▶ Хранить мотокосу в недоступном для детей месте.
- Контакты и металлические узлы мотокосы могут подвергнуться коррозии из-за сырости. Возможно повреждение мотокосы.



- ▶ Извлечь аккумулятор.

- ▶ Хранить мотокосу в чистом и сухом состоянии.

4.11.2 Аккумулятор

▲ ПРЕДУПРЕЖДЕНИЕ

- Дети могут не осознать и неправильно оценить опасности, связанные с аккумулятором. Это может привести к тяжелым травмам детей.
 - ▶ Храните аккумулятор в недоступном для детей месте.
- Аккумулятор не защищен от всех внешних воздействий. Определенные внешние воздействия на аккумулятор могут привести к его необратимому повреждению.
 - ▶ Хранить аккумулятор в чистом и сухом состоянии.
 - ▶ Хранить аккумулятор в закрытом помещении.
 - ▶ Хранить аккумулятор отдельно от мотокосы.
 - ▶ Если аккумулятор хранится в зарядном устройстве: вынуть штепсельную вилку и хранить аккумулятор с зарядом от 40 % до 60 % (2 горящих зеленых светодиода).
 - ▶ Храните аккумулятор при температурах от -10 до 50 °C.

4.11.3 Зарядное устройство

▲ ПРЕДУПРЕЖДЕНИЕ

- Дети могут не понять и неправильно оценить опасности, связанные с зарядным устройством. Это может привести к тяжелым травмам или смерти детей.
 - ▶ Вынуть штепсельную вилку.
 - ▶ Хранить зарядное устройство в недоступном для детей месте.
- Зарядное устройство не защищено от всех внешних воздействий. Определенные внешние воздействия могут привести к повреждению зарядного устройства.
 - ▶ Вынуть штепсельную вилку.
 - ▶ Если зарядное устройство нагрето: дать ему остыть.
 - ▶ Хранить зарядное устройство в чистом и сухом состоянии.
 - ▶ Хранить зарядное устройство в закрытом помещении.
 - ▶ Хранить зарядное устройство при температурах от +5 °C до +40 °C.

- Кабель питания не предназначен для ношения или подвешивания зарядного устройства. Кабель питания и зарядное устройство могут быть повреждены.
 - ▶ Брать и держать зарядное устройство за корпус. На зарядном устройстве имеется утопленная ручка, чтобы упростить подъем зарядного устройства.
 - ▶ Повесить зарядное устройство на настенную консоль.

4.12 Очистка, техническое обслуживание и ремонт

▲ ПРЕДУПРЕЖДЕНИЕ

- Если во время очистки, технического обслуживания или ремонта аккумулятор вставлен, возможно случайное включение мотокоосы. Это может привести к тяжелым травмам и к материальному ущербу.



- ▶ Извлеките аккумулятор.

- Агрессивные чистящие средства, очистка водяной струей или острыми предметами могут повредить мотокоосу, защиту, режущий инструмент, аккумулятор и зарядное устройство. Неправильная очистка мотокоосы, защиты, режущего инструмента, аккумулятора или зарядного устройства приводит к неполадкам в работе узлов и выходу из строя устройств безопасности. Это чревато тяжелыми травмами.

- ▶ Мотокоосу, защиту, режущий инструмент, аккумулятор и зарядное устройство очищайте так, как описано в настоящем руководстве по эксплуатации.

- Неправильное техническое обслуживание или ремонт мотокоосы, защиты, режущего инструмента, аккумулятора или зарядного устройства может привести к неполадкам в работе и выходу из строя устройств безопасности. Это может стать причиной тяжелых травм или летального исхода.

- ▶ Не проводите техническое обслуживание или ремонт мотокоосы, защиты, режущего инструмента, аккумулятора и зарядного устройства самостоятельно.
- ▶ Если необходимо выполнить техническое обслуживание или ремонт мотокоосы, защиты, режущего инструмента, аккумулятора или зарядного устройства, обратитесь к дилеру STIHL.

5 Подготовка мотокоосы к эксплуатации

5.1 Подготовка мотокоосы к эксплуатации

Каждый раз перед началом работы необходимо выполнить следующее.

- ▶ Убедиться в надлежащем состоянии указанных ниже компонентов.
 - Мотокооса, 4.6.1.
 - Защита, 4.6.2.
 - Косильная головка, 4.6.3.
 - Аккумулятор, 4.6.4.
 - Зарядное устройство, 4.6.5.
- ▶ Проверить аккумулятор, 11.2.
- ▶ Полностью зарядить аккумулятор, 6.2.
- ▶ Очистить мотокоосу, 16.1.
- ▶ Установить защиту, 7.1.
- ▶ Установить круговую рукоятку, 7.3.
- ▶ Отрегулировать длину штока, 8.1.
- ▶ Отрегулировать круговую рукоятку, 8.2.
- ▶ Проверить элементы управления, 11.1.
- ▶ Если указанные работы выполнить невозможно, не использовать мотокоосу и обратиться к дилеру STIHL.

6 Зарядка аккумуляторов и светодиоды на аккумуляторе

6.1 Монтаж зарядного устройства на стене

Зарядное устройство можно смонтировать на стене.

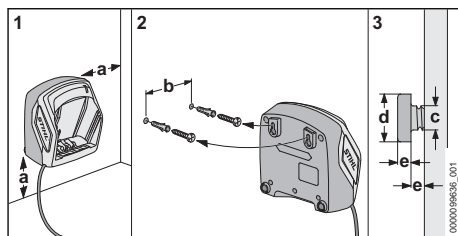

► Установите зарядное устройство на стену, выполнив при этом следующие условия:

- Используется подходящий крепежный материал.
- Зарядное устройство находится в горизонтальном положении.

Соблюдены следующие размеры:

- a = не менее 100 мм
- b (для AL 101) = 75 мм
- b (для AL 301) = 100 мм
- b (для AL 500) = 120 мм
- c = 4,5 мм
- d = 9 мм
- e = 2,5 мм

6.2 Зарядка аккумулятора

Продолжительность подзарядки зависит от различных факторов, например, температуры аккумулятора или окружающей температуры. Фактическая продолжительность зарядки может отличаться от указанной. Продолжительность зарядки указана на странице www.stihl.com/charging-times.

Если штепсельная вилка вставлена в розетку и аккумулятор вставлен в зарядное устройство, то процесс подзарядки начинается автоматически. Когда аккумулятор зарядится полностью, зарядное устройство автоматически отключится.

При подзарядке аккумулятор и зарядное устройство нагреваются.

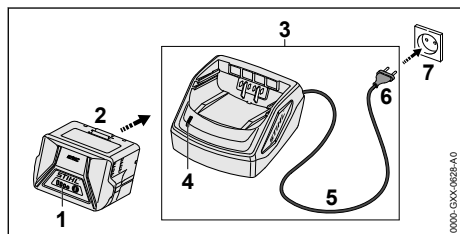

- Вставить штепсельную вилку (6) в доступную розетку (7).

Зарядное устройство (3) выполняет самостирание. Светодиод (4) примерно 1 секунду горит зеленым светом и примерно 1 секунду – красным.

- Положить кабель питания (5).
- Вставить аккумулятор (2) в направляющие зарядного устройства (3) и вдавить до упора. Начинает светиться зеленый светодиод (4). Светятся зеленые светодиоды (1), и аккумулятор (2) заряжается.
- Если светодиод (4) и светодиоды (1) больше не горят: аккумулятор (2) полностью заряжен и его можно вынуть из зарядного устройства (3).
- Если зарядное устройство (3) больше не используется: Вынуть штепсельную вилку (6) из розетки (7).

6.3 Отображение уровня заряда

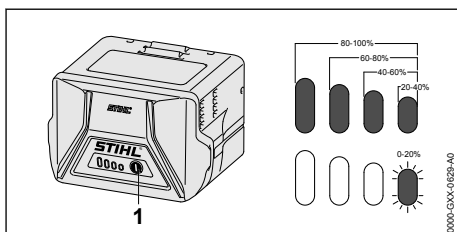

- Нажать кнопку (1). Светодиоды горят зеленым светом примерно 5 секунд, отображая уровень заряда.
- Если мигает правый зеленый светодиод: зарядить аккумулятор.

6.4 Светодиоды аккумулятора

Светодиоды отображают уровень заряда или неисправности аккумулятора. Могут светиться либо мигать зеленые или красные светодиоды.

Если светятся или мигают зеленые светодиоды, отображается уровень заряда.

- Если светятся или мигают красные светодиоды: устранить неисправности, 19. Мотокоса или аккумулятор неисправны.

6.5 Светодиод на зарядном устройстве

Светодиод отображает состояние зарядного устройства.

Свечение зеленого светодиода означает, что аккумулятор заряжается.

- ▶ Мигает красный светодиод: устранить неисправности.
Зарядное устройство неисправно.

7 Сборка мотокосы

7.1 Монтаж защиты

- ▶ Выключить мотокоосу и извлечь аккумулятор.

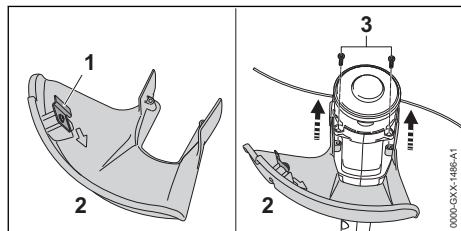

Отрезной нож (1) уже установлен в защиту (2) и его нельзя снимать.

- ▶ Задвинуть защиту (2) до упора в направлении на корпусе.
Защита (2) закрывается заподлицо с корпусом.
- ▶ Ввернуть и затянуть винты (3).

Защиту (2) нельзя снова снимать.

7.2 Монтаж и демонтаж косильной головки

7.2.1 Монтаж косильной головки

- ▶ Выключить мотокоосу и извлечь аккумулятор.

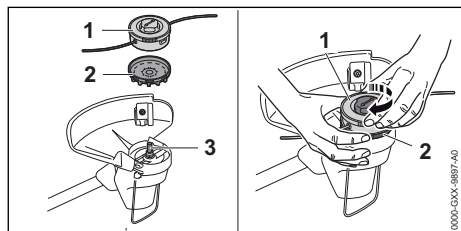

- ▶ Установить крыльчатку вентилятора (2) на вал (3) так, чтобы лопасти крыльчатки вентилятора (2) были обращены вниз.
Если крыльчатка вентилятора не установлена, электродвигатель недостаточно охлаждается и мотокоса во время работы отключается.
- ▶ Придерживать крыльчатку вентилятора (2) рукой.
- ▶ Установить косильную головку (1) на вал (3), повернуть вручную по часовой стрелке и прочно затянуть.

7.2.2 Демонтаж косильной головки

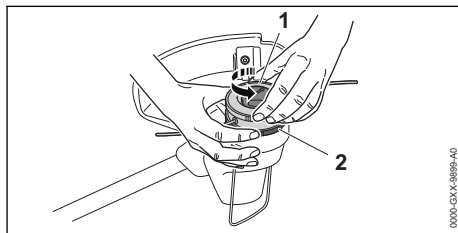

- ▶ Выключить мотокоосу и извлечь аккумулятор.
- ▶ Придержать крыльчатку вентилятора (2) рукой.
- ▶ Выкрутить косильную головку (1) против часовой стрелки
- ▶ Снять крыльчатку вентилятора.

7.3 Монтаж круговой рукоятки

- ▶ Выключить мотокоосу и извлечь аккумулятор.

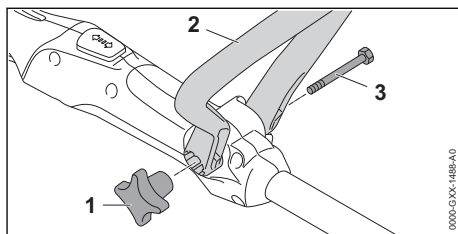

- ▶ Круговую рукоятку (2) выровнять так, чтобы крепление для гайки грибовидной ручки (1) справа от рукоятки управления и отверстия в круговой рукоятке (2) были направлены на пользователя.
- ▶ Разжать плечи круговой рукоятки (2) и насаживать круговую рукоятку (2) на рукоятку управления, пока не войдет рукоятка-скоба (2).
- ▶ Протолкнуть винт (3) через отверстие.
- ▶ Навернуть и затянуть гайку грибовидной ручки (1).

Круговую рукоятку (2) нельзя снова демонтировать.

8 Настройка мотокосы для пользователя

8.1 Регулировка длины штока

Можно установить различную длину штока в зависимости от роста пользователя.

- ▶ Выключить мотокоосу и извлечь аккумулятор.

- ▶ Прочно держать шток.

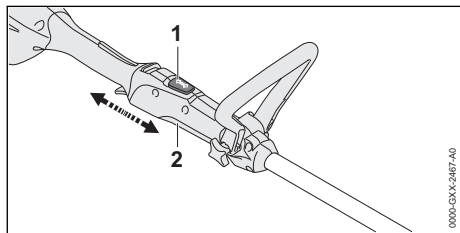

- ▶ Нажать и удерживать стопорную кнопку (1).
- ▶ Вытянуть или задвинуть рукоятку управления (2) в желаемое положение.
- ▶ Отпустить стопорную кнопку (1).
- ▶ Немного сместить рукоятку управления (2), чтобы она вошла.

8.2 Регулировка круговой рукоятки

Круговую рукоятку можно устанавливать в различные положения в зависимости от роста пользователя.

- ▶ Выключить мотокосу и извлечь аккумулятор.

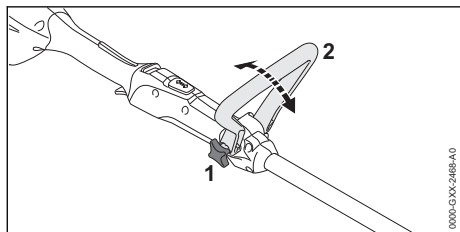

- ▶ Ослабить гайку грибовидной ручки (1).
- ▶ Повернуть в нужное положение круговую рукоятку (2).
- ▶ Плотно затянуть гайку грибовидной ручки (1).

9 Установка и извлечение аккумулятора

9.1 Установка аккумулятора

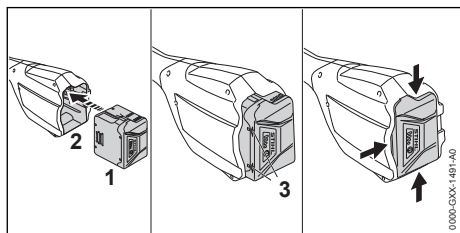

- ▶ Вставить аккумулятор (1) в аккумуляторный отсек (2) до щелчка. Стрелки (3) на аккумуляторе (1) еще видны, при этом аккумулятор (1) зафиксирован в аккумуляторном отсеке (2). Между мотокосой и аккумулятором (1) нет электрического контакта.
- ▶ Вставить аккумулятор (1) в аккумуляторный отсек (2) до упора. Аккумулятор (1) входит со вторым щелчком и фиксируется заподлицо с корпусом мотокосы.

9.2 Извлечение аккумулятора

- ▶ Положить мотокосу на ровную поверхность.
- ▶ Держать руку перед аккумуляторным отсеком так, чтобы аккумулятор (2) не мог упасть.

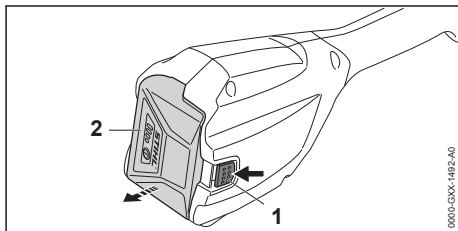

- ▶ Нажать другой рукой фиксатор (1). Аккумулятор (2) разблокирован и его можно вынуть.

10 Включение и выключение мотокосы

10.1 Включение мотокосы

- ▶ Держать мотокосу одной рукой за рукоятку управления так, чтобы большой палец охватывал рукоятку управления.
- ▶ Держать мотокосу другой рукой за круговую рукоятку так, чтобы большой палец обхватывал круговую рукоятку.

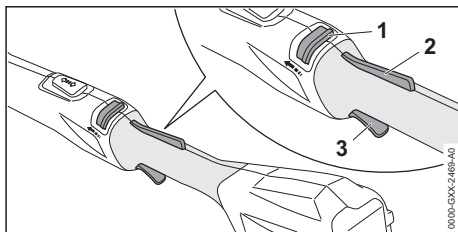

- ▶ Большим пальцем сдвинуть освобождающий флажок (1) вперед в направлении круговой рукоятки и удерживать в данном положении.

- ▶ Нажать рукой на фиксатор рычага переключения (2) и удерживать в нажатом положении. Освобождающий флажок (1) можно отпустить.
- ▶ Указательным пальцем нажать на рычаг переключения (3) и удерживать в нажатом положении. Мотокоса ускоряется, и режущий инструмент начинает вращаться.

10.2 Выключение мотокосы

- ▶ Отпустить рычаг переключения и фиксатор рычага переключения.
- ▶ Подождать, пока режущий инструмент не перестанет двигаться.
- ▶ Если режущий инструмент продолжает вращаться: извлечь аккумулятор и обратиться к дилеру STIHL. Мотокоса неисправна.

11 Проверить мотокоосу и аккумулятор

11.1 Проверка органов управления

Освобождающий флажок, фиксатор рычага переключения и рычаг переключения

- ▶ Извлечь аккумулятор.
- ▶ Попытаться нажать рычаг переключения, не нажимая освобождающий флажок и фиксатор рычага переключения.
- ▶ Если на рычаг переключения можно нажать: не использовать мотокоосу и обратиться к дилеру STIHL. Имеет место неисправность освобождающего флажка или фиксатора рычага переключения.
- ▶ Большим пальцем сдвинуть освобождающий флажок вперед в направлении круговой рукоятки и удерживать в данном положении.
- ▶ Нажать на фиксатор рычага переключения и удерживать в данном положении.
- ▶ Нажать на рычаг переключения.
- ▶ Отпустить рычаг переключения, фиксатор рычага переключения и освобождающий флажок.
- ▶ Если рычаг переключения, фиксатор рычага переключения или освобождающий флажок движутся туго или не возвращаются в исходное положение: не использовать мотокоосу и обратиться к дилеру STIHL.

Рычаг переключения, фиксатор рычага переключения или освобождающий флажок неисправен.

Включение мотокосы

- ▶ Вставить аккумулятор.
- ▶ Большим пальцем сдвинуть освобождающий флажок вперед в направлении круговой рукоятки и удерживать в данном положении.
- ▶ Нажать на фиксатор рычага переключения и удерживать в данном положении.
- ▶ Нажать и удерживать рычаг переключения. Режущий инструмент вращается.
- ▶ Если мигают 3 красных светодиода: Извлечь аккумулятор и обратиться к дилеру STIHL. Мотокоса неисправна.
- ▶ Отпустить рычаг переключения. Режущий инструмент перестает вращаться через короткое время.
- ▶ Если режущий инструмент продолжает вращаться: Извлечь аккумулятор и обратиться к дилеру STIHL. Мотокоса неисправна.

11.2 Проверить аккумулятор

- ▶ Нажать кнопку на аккумуляторе. Светодиоды светятся или мигают.
- ▶ Если светодиоды не светятся и не мигают: не использовать аккумулятор и обратиться к дилеру STIHL. Неполадки, связанные с аккумулятором.

12 Работа с мотокосой

12.1 Как держать и вести мотокоосу

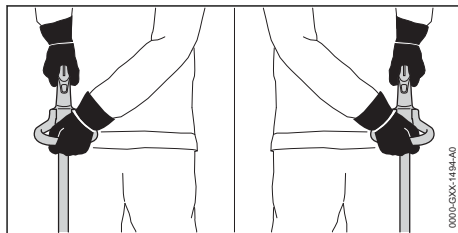

- ▶ Держать мотокоосу одной рукой за рукоятку управления так, чтобы большой палец охватывал рукоятку управления.
- ▶ Держать мотокоосу другой рукой за круговую рукоятку так, чтобы большой палец охватывал круговую рукоятку.

12.2 Косьба

Расстояние от режущего инструмента до грунта определяет высоту среза.

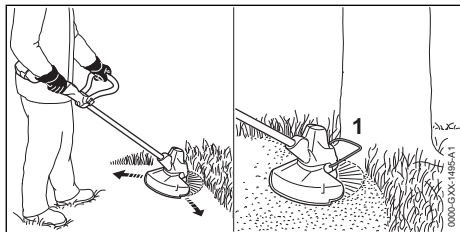

- ▶ Равномерно ведите мотокосу туда-сюда.
- ▶ Продвигайтесь медленно и осторожно.
- ▶ При работе с ограничителем: полностью разложите ограничитель (1).

12.3 Отрегулировать косильные лески

- ▶ Вращающейся косильной головкой временно коснуться грунта. Устанавливаются примерно 30 мм. Отрезной нож в защите автоматически обрезает косильные лески до нужной длины.

Если косильные лески короче 25 мм, то их нельзя регулировать автоматически.

- ▶ Выключить мотокосу и извлечь аккумулятор.
- ▶ Нажать и удерживать кнопку на косильной головке.
- ▶ Вручную вытянуть косильные лески.
- ▶ Если не удастся вытянуть косильные лески: заменить каркас катушки с косильными лесками. Каркас катушки пуст.

13 После работы

13.1 После работы

- ▶ Выключить мотокосу и извлечь аккумулятор.
- ▶ Если мотокоса покрыта влагой, ее необходимо просушить.
- ▶ Если аккумулятор покрыт влагой, его необходимо просушить.
- ▶ Очистить мотокосу.
- ▶ Очистить защиту.
- ▶ Очистить режущий инструмент.
- ▶ Очистить аккумулятор.

14 Транспортировка

14.1 Транспортировка мотокосы

- ▶ Выключите мотокосу и извлеките аккумулятор.
- ▶ Установите шток на минимальную длину.

Ношение мотокосы

- ▶ Мотокосу несите одной рукой за шток так, чтобы режущий инструмент был обращен назад и мотокоса была сбалансирована.

Транспортировка мотокосы в транспортном средстве

- ▶ Зафиксируйте мотокосу так, чтобы она не двигалась и не переворачивалась.

14.2 Транспортировка аккумулятора

- ▶ Выключите мотокосу и извлеките аккумулятор.
- ▶ Обеспечить, чтобы аккумулятор находился в безопасном состоянии.
- ▶ Упаковать аккумулятор так, чтобы он не двигался в упаковке.
- ▶ Зафиксировать упаковку так, чтобы она не двигалась.

На аккумулятор распространяются требования по транспортировке опасных грузов. Аккумулятор имеет классификацию UN 3480 (литий-ионные аккумуляторные батареи) и проверен в соответствии с руководством ООН "Испытания и критерии", часть III, подраздел 38.3.

Предписания по транспортировке имеются на сайте www.stihl.com/safety-data-sheets.

14.3 Транспортировка зарядного устройства

- ▶ Вынуть штепсельную вилку из розетки.
- ▶ Извлечь аккумулятор.
- ▶ Намотать кабель питания и закрепить на зарядном устройстве.
- ▶ При транспортировке зарядного устройства в автомобиле: закрепить зарядное устройство стяжными ремнями, лентами или сеткой, чтобы оно не могло опрокинуться и сместиться.

15 Хранение

15.1 Хранение мотокосы

- ▶ Выключить мотокосу и извлечь аккумулятор.
- ▶ Снять катушку.

- ▶ Хранить мотокоосу так, чтобы выполнялись следующие условия:
 - Мотокооса недоступна для детей.
 - Мотокооса чистая и сухая.

15.2 Хранение аккумулятора

Компания STIHL рекомендует хранить аккумулятор с уровнем заряда от 40 % до 60 % (горят 2 зеленых светодиода).

- ▶ Хранить аккумулятор так, чтобы были выполнены следующие условия.
 - Аккумулятор недоступен для детей.
 - Аккумулятор чистый и сухой.
 - Аккумулятор находится в закрытом помещении.
 - Аккумулятор отсоединен от мотокоосы.
 - Если аккумулятор хранится в зарядном устройстве: вынуть штепсельную вилку и хранить аккумулятор с зарядом от 40 % до 60 % (2 горящих зеленых светодиода).
 - Температура аккумулятора составляет от - 10 °C до + 50 °C.

УКАЗАНИЕ

- Если аккумулятор хранится не так, как это указано в данном руководстве по эксплуатации, может наступить глубокий разряд аккумулятора, что приведет к необратимым повреждениям.
 - ▶ Перед началом хранения необходимо зарядить разряженный аккумулятор. Компания STIHL рекомендует хранить аккумулятор с уровнем заряда от 40 % до 60 % (горят 2 зеленых светодиода).
 - ▶ Хранить аккумулятор отдельно от мотокоосы.

15.3 Хранение зарядного устройства

- ▶ Выньте штепсельную вилку из розетки.

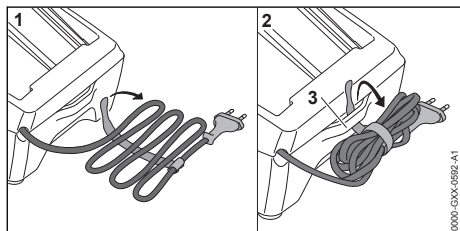

- ▶ Смотайте кабель питания и закрепите на зарядном устройстве.
- ▶ При хранении зарядного устройства необходимо, чтобы выполнялись следующие условия.

- Зарядное устройство недоступно для детей.
- Зарядное устройство чистое и сухое.
- Зарядное устройство находится в закрытом помещении.
- Зарядное устройство не подвешено за кабель питания или крепление (3) кабеля питания.
- Температура хранения зарядного устройства составляет от 5 до 40 °C.

16 Очистка

16.1 Очистка мотокоосы

- ▶ Выключить мотокоосу и извлечь аккумулятор.
- ▶ Начисто протереть мотокоосу влажной материей.
- ▶ Очистить вентиляционные прорези кистью.
- ▶ Удалить мусор из аккумуляторного отсека и начисто протереть отсек влажной материей.
- ▶ Очистить контакты в аккумуляторном отсеке кистью или мягкой щеткой.
- ▶ Очистить зону под крыльчаткой вентилятора кистью или мягкой щеткой.

16.2 Очистить защиту и режущий инструмент

- ▶ Выключить мотокоосу и извлечь аккумулятор.
- ▶ Очистить защиту и режущий инструмент влажной тряпкой или мягкой щеткой.

16.3 Очистка аккумулятора

- ▶ Очистить аккумулятор влажной тряпкой.

16.4 Очистка зарядного устройства

- ▶ Вынуть штепсельную вилку из розетки.
- ▶ Очистить зарядное устройство влажной салфеткой.
- ▶ Очистить вентиляционные прорези кистью.
- ▶ Очистить контакты зарядного устройства кистью или мягкой щеткой.

17 Техническое обслуживание

17.1 Интервалы технического обслуживания

Интервалы технического обслуживания зависят от окружающих условий и условий труда. STIHL рекомендует следующие интервалы технического обслуживания:

ежегодно

- ▶ Отдать мотокоосу на проверку дилеру STIHL.

18 Ремонт**18.1 Ремонт мотокоосы, режущего инструмента, аккумулятора и зарядного устройства**

Пользователь не должен самостоятельно ремонтировать мотокоосу, режущий инструмент, аккумулятор и зарядное устройство.

- ▶ Если мотокооса или режущий инструмент повреждены: не использовать мотокоосу или

- режущий инструмент и обратиться к дилеру STIHL.
- ▶ Если аккумулятор неисправен или поврежден: заменить аккумулятор.
- ▶ Если зарядное устройство неисправно или повреждено: заменить зарядное устройство.
- ▶ Если кабель питания неисправен или поврежден: не использовать зарядное устройство и поручить замену кабеля питания дилеру STIHL.

19 Устранение неисправностей**19.1 Устранение неисправностей мотокоосы или аккумулятора**

Неисправность	Светодиоды на аккумуляторе	Причина	Принимаемые меры
Мотокооса при включении не запускается.	Мигает 1 зеленый светодиод.	Слишком низкий уровень заряда аккумулятора.	▶ зарядить аккумулятор.
	Светится 1 красный светодиод.	Аккумулятор перегрелся или переохладился.	▶ Извлечь аккумулятор. ▶ Дать аккумулятору остыть или нагреться.
	Мигают 3 красных светодиода.	Мотокооса неисправна.	▶ Извлечь аккумулятор. ▶ Очистить контакты в аккумуляторном отсеке. ▶ Вставить аккумулятор. ▶ Включить мотокоосу. ▶ Если 3 красных светодиода продолжают мигать: не использовать мотокоосу и обратиться к дилеру STIHL.
	Светятся 3 красных светодиода.	Мотокооса перегрелась.	▶ Извлечь аккумулятор. ▶ Дать мотокоосе остыть.
	Мигают 4 красных светодиода.	Неполадки, связанные с аккумулятором.	▶ Извлечь и вставить обратно аккумулятор. ▶ Включить мотокоосу. ▶ Если 4 красных светодиода продолжают мигать: не использовать аккумулятор и обратиться к дилеру STIHL.
		Нарушен электрический контакт между мотокоосой и аккумулятором.	▶ Извлечь аккумулятор. ▶ Очистить контакты в аккумуляторном отсеке. ▶ Вставить аккумулятор.
		Влага на мотокоосе или аккумуляторе.	▶ Просушить мотокоосу или аккумулятор.
Мотокооса отключается во время эксплуатации.	Светятся 3 красных светодиода.	Мотокооса перегрелась.	▶ Извлечь аккумулятор. ▶ Дать мотокоосе остыть.

Неисправность	Светодиоды на аккумуляторе	Причина	Принимаемые меры
		Сбой электропитания.	<ul style="list-style-type: none"> ▶ Извлечь и вставить обратно аккумулятор. ▶ Включить мотокоосу.
Слишком короткий период эксплуатации мотокоосы.		Аккумулятор заряжен не полностью.	▶ Полностью зарядить аккумулятор.
		Ресурс аккумулятора исчерпан.	▶ заменить аккумулятор.
Демонтаж косильной головки вручную невозможен.		Косильная головка слишком прочно затянута.	<ul style="list-style-type: none"> ▶ Блокировать крыльчатку вентилятора вставным стержнем. ▶ Отвинтить косильную головку вручную. ▶ Вынуть вставной стержень.
После установки аккумулятора в зарядное устройство подзарядка не начинается.	Светится 1 красный светодиод.	Аккумулятор перегрелся или переохладился.	<ul style="list-style-type: none"> ▶ Оставить аккумулятор в зарядном устройстве. <p>Процесс зарядки начнется автоматически, как только будет достигнут диапазон допустимых температур.</p>

19.2 Устранение неисправностей зарядного устройства

Неисправность	Светодиоды на зарядном устройстве	Причина	Устранение
Аккумулятор не заряжается.	Светодиод мигает красным светом.	Нарушено электрическое соединение зарядного устройства с аккумулятором.	<ul style="list-style-type: none"> ▶ Извлечь аккумулятор. ▶ Очистить электрические контакты на зарядном устройстве. ▶ Установить аккумулятор.
		Зарядное устройство неисправно.	▶ Не использовать зарядное устройство и обратиться к дилеру STIHL.

20 Технические данные

20.1 Мотокоса STIHL FSA 57

- Совместимый аккумулятор: STIHL AK
- Вес без аккумулятора, режущего инструмента и защиты: 2,4 кг
- Длина без режущего инструмента: 1490 мм
– 1690 мм

Время работы см. на сайте www.stihl.com/battery-life.

20.2 Аккумулятор STIHL AK

- Тип аккумулятора: литий-ионный
- Напряжение: 36 В
- Емкость в А·ч: см. заводскую табличку
- Энергоемкость в Вт·ч: см. заводскую табличку
- Масса в кг: см. заводскую табличку

- Допустимый диапазон температур для эксплуатации и хранения: от - 10 °C до + 50 °C

20.3 Зарядное устройство STIHL AL 101

- Номинальное напряжение: см. заводскую табличку
- Частота: см. заводскую табличку
- Номинальная мощность: см. заводскую табличку
- Зарядный ток: см. заводскую табличку
- Допустимый диапазон температур для эксплуатации и хранения: от + 5 °C до + 40 °C

Продолжительность зарядки приведена на странице www.stihl.com/charging-times.

20.4 Удлинительные шнуры

В зависимости от напряжения и длины используемого удлинительного шнура его жилы должны иметь сечения не менее:

если на заводской табличке указано номинальное напряжение от 220 В до 240 В:

- длина шнура до 20 м: AWG 15 / 1,5 мм²
- длина шнура от 20 до 50 м: AWG 13 / 2,5 мм²

если на заводской табличке указано номинальное напряжение от 100 В до 127 В:

- длина шнура до 10 м: AWG 14 / 2,0 мм²
- длина шнура от 10 до 30 м: AWG 12 / 3,5 мм²

20.5 Уровни шума и вибрации

Величина К для уровня звукового давления составляет 2 дБ(А). Величина К для уровня звуковой мощности составляет 2 дБ(А). Показатель К для значения уровня вибрации составляет 2 м/с².

STIHL рекомендует работать в наушниках.

- Уровень звукового давления L_{pA} согласно EN 50636-2-91: 74 дБ(А)
- Уровень звуковой мощности L_{WA} согласно EN 50636-2-91: 89 дБ(А)
- Значение вибрации a_{нв}, измеренное согласно EN 50636-2-91, на рукоятке управления и круговой рукоятке: 4,0 м/с².

Указанные значения уровня вибрации были получены в соответствии с нормированной процедурой проверки и могут использоваться для сравнения электрических устройств. В зависимости от конкретного применения фактические значения уровня вибрации могут отличаться от указанных. Указанные значения уровня вибрации могут использоваться для первичной оценки вибрационной нагрузки. Необходимо оценить фактическую вибрационную нагрузку. При этом также может учитываться время, в течение которого электрическое устройство было отключено, и время, в течение которого оно было включено, но работало вхолостую.

Сведения о соответствии Директиве ЕС о вибрации на рабочем месте 2002/44/ЕС можно найти на сайте www.stihl.com/vib.

20.6 REACH

REACH – это регламент ЕС для регистрации, оценки и допуска химических веществ.

Сведения для выполнения регламента REACH указаны на странице www.stihl.com/reach.

20.7 Установленный срок службы

Полный установленный срок службы – до 30 лет.

Установленный срок службы предполагает регулярность технического обслуживания и ухода в соответствии с требованиями инструкции по эксплуатации.

21 Сочетания режущих инструментов и защит

21.1 Мотокоса STIHL FSA 57

Следующие косильные головки разрешается устанавливать вместе с защитой.

- Косильная головка AutoCut C 3-2:
 - с косильными струнами типа «круглая, малощумная», диаметром 1,6 мм или 2,0 мм
- Косильная головка PolyCut 3-2:
 - с ножами
 - с косильными струнами типа «круглая, малощумная», диаметром 1,6 мм или 2,0 мм

22 Запасные части и принадлежности

22.1 Запасные части и принадлежности

STIHL Этими символами обозначены оригинальные запчасти и принадлежности STIHL.

Компания STIHL рекомендует использовать оригинальные запчасти STIHL и оригинальные принадлежности STIHL.

Компания STIHL не может ручаться за надежность, безопасность и пригодность запасных частей и принадлежностей других производителей, вследствие чего ответственность компании STIHL за их эксплуатацию исключена.

Оригинальные запасные части STIHL и оригинальные принадлежности STIHL можно купить у дилера STIHL.

23 Утилизация

23.1 Утилизация мотокосы, аккумулятора и зарядного устройства

Информацию об утилизации можно получить в местной администрации или у дилера фирмы STIHL.

Ненадлежащая утилизация может нанести вред здоровью и окружающей среде.

- ▶ Изделия STIHL, включая упаковку, необходимо в соответствии с местными предписаниями сдать в пункт сбора вторсырья.
- ▶ Не утилизировать вместе с бытовыми отходами.

24 Сертификат соответствия ЕС

24.1 Мотокоса STIHL FSA 57

ANDREAS STIHL AG & Co. KG
Badstraße 115
D-71336 Waiblingen
Germany

заявляет под собственную ответственность, что

- изделие: аккумуляторная мотокоса
- заводская марка: STIHL
- тип: FSA 57
- серийный идентификационный номер: 4522

соответствует предписаниям директив ЕС 2011/65/ЕС, 2006/42/ЕС, 2014/30/ЕС и 2000/14/ЕС, разработано и изготовлено в соответствии с действующими на дату изготовления редакциями следующих норм: EN 55014-1, EN 55014-2, EN 60335-1 и EN ISO 12100 с учетом стандарта EN 50636-2-91.

Измеренный и гарантированный уровень звуковой мощности определены согласно директиве 2000/14/ЕС, приложение VI.

Привлеченный уполномоченный орган: Институт контроля и сертификации VDE, Merianstraße 28, 63069 Offenbach, Германия

- Измеренный уровень звуковой мощности: 89 дБ(А)
- Гарантированный уровень звуковой мощности: 91 дБ(А)

Техническая документация хранится в головном офисе компании

ANDREAS STIHL AG & Co. KG в отделе «Сертификация продукции».

Год выпуска, страна происхождения и номер изделия указаны на мотокосе.

Вайблинген, 15.07.2021

ANDREAS STIHL AG & Co. KG

По



доверенности

Dr. Jürgen Hoffmann, начальник отдела допуска изделий к эксплуатации и регулирования

24.2 Знаки соответствия нормам ЕС



Сведения о сертификатах EAC и декларациях соответствия, подтверждающих выполнение технических правил и требований Таможенного союза, представлены на сайтах www.stihl.ru/eac или могут быть затребованы по телефону в соответствующем местном представительстве STIHL, ☎ 25.



Технические правила и требования для Украины выполнены.

25 Адреса

25.1 Штаб-квартира STIHL

ANDREAS STIHL AG & Co. KG
Badstrasse 115
71336 Waiblingen

Германия

25.2 Дочерние компании STIHL

РОССИЙСКАЯ ФЕДЕРАЦИЯ

РОССИЙСКАЯ ФЕДЕРАЦИЯ
ООО "АНДРЕАС ШТИЛЬ МАРКЕТИНГ"
наб. Обводного канала, дом 60, литера А,
помещ. 1-Н, офис 200
192007 Санкт-Петербург, Россия
Горячая линия: +7 800 4444 180
Эл. почта: info@stihl.ru

УКРАИНА

ТОВ «Андреас Штіл»
вул. Антонова 10, с. Чайки
08135 Київська обл., Україна
Телефон: +38 044 393-35-30

Факс: +380 044 393-35-70
Гаряча лінія: +38 0800 501 930
E-mail: info@stihl.ua

25.3 Представительства STIHL

В Белоруссии:

Представительство
ANDREAS STIHL AG & Co. KG
ул. К. Цеткин, 51-11а
220004 Минск, Беларусь
Горячая линия: +375 17 200 23 76

В Казахстане:

Представительство
ANDREAS STIHL AG & Co. KG
ул. Шагабутдинова, 125А, оф. 2
050026 Алматы, Казахстан
Горячая линия: +7 727 225 55 17

25.4 Импортеры STIHL

РОССИЙСКАЯ ФЕДЕРАЦИЯ

ООО "ШТИЛЬ ЗЮДВЕСТ"
350000, Российская Федерация,
г. Краснодар, ул. Западный обход, д. 36/1

ООО "ФЛАГМАН"
194292, Российская Федерация,
г. Санкт-Петербург, 3-ий Верхний переулок, д.
16 литер А, помещение 38

ООО "ПРОГРЕСС"
107113, Российская Федерация,
г. Москва, ул. Маленковская, д. 32, стр. 2

ООО "АРНАУ"
236006, Российская Федерация,
г. Калининград, Московский проспект, д. 253,
офис 4

ООО "ИНКОР"
610030, Российская Федерация,
г. Киров, ул. Павла Корчагина, д. 1Б

ООО "ОПТИМА"
620030, Российская Федерация,
г. Екатеринбург, ул. Карьерная д. 2, Помеще-
ние 1

ООО "ТЕХНОТОРГ"
660112, Российская Федерация,
г. Красноярск, ул. Парашютная, д. 15

ООО "ЛЕСОТЕХНИКА"
664540, Российская Федерация,

с. Хомутово, ул. Чапаева, д. 1, оф. 39

УКРАИНА

ТОВ «Андреас Штіль»
вул. Антонова 10, с. Чайки
08135 Київська обл., Україна

БЕЛАРУСЬ

ООО «ПИЛАКОС»
ул. Тимирязева 121/4 офис 6
220020 Минск, Беларусь

УП «Беллесэкспорт»
ул. Скрыганова 6.403
220073 Минск, Беларусь

КАЗАХСТАН

ИП «ВОРОНИНА Д.И.»
пр. Райымбека 312
050005 Алматы, Казахстан

КИРГИЗИЯ

ОсОО «Муза»
ул. Киевская 107
720001 Бишкек, Киргизия

АРМЕНИЯ

ООО «ЮНИТУЛЗ»
ул. Г. Парпеци 22
0002 Ереван, Армения

Spis treści

1	Przedmowa.....	216
2	Informacje o instrukcji użytkowania.....	216
3	Przegląd.....	216
4	Wskazówki dotyczące bezpieczeństwa pracy.....	218
5	Przygotowanie kosi mechanicznej do pracy	225
6	Ładowanie akumulatora i sygnalizacja dio- dami LED.....	226
7	Montaż kosi mechanicznej.....	227
8	Włączanie kosi mechanicznej dla użytkow- nika.....	228
9	Podłączanie i odłączanie akumulatora....	228
10	Włączanie i wyłączanie kosi mechanicznej	228
11	Kontrola kosi mechanicznej i akumulatora	229
12	Praca z użyciem kosi mechanicznej.....	229
13	Po zakończeniu pracy.....	230
14	Transport.....	230
15	Przechowywanie.....	230

16	Czyszczenie.....	231
17	Konserwacja.....	231
18	Naprawa.....	232
19	Rozwiązywanie problemów.....	232
20	Dane techniczne.....	233
21	Układy zbudowane z narzędzi tnących i osłon.....	234
22	Części zamienne i akcesoria.....	234
23	Utylizacja.....	234
24	Deklaracja zgodności UE.....	234
25	Deklaracja zgodności UKCA.....	235

1 Przedmowa

Szanowni Państwo,

dziękujemy za zakup produktu marki STIHL. STIHL projektuje i produkuje urządzenia o najwyższej jakości, które w pełni spełniają oczekiwania klientów. Produkowane przez nas urządzenia wyróżniają się najwyższą niezawodnością nawet w najcięższych warunkach pracy.

Marka STIHL to również najwyższej klasy obsługa klienta. Nasi sprzedawcy oferują fachowe doradztwo, pomoc w doborze odpowiednich produktów oraz kompleksowe wsparcie techniczne.

Firma STIHL przywiązuje szczególną wagę do zrównoważonego rozwoju i ochrony środowiska. Celem niniejszej instrukcji obsługi jest zapewnienie bezpiecznej i przyjaznej dla środowiska eksploatacji produktu STIHL przez długi okres użytkowania.

Dziękujemy Państwu za zaufanie. Życzymy satysfakcji z użytkowania produktu marki STIHL.



Dr Nikolas Stihl

WAŻNE! PRZECZYTAĆ PRZED UŻYCIEM I ZACHOWAĆ.

2 Informacje o instrukcji użytkowania

2.1 Obowiązujące dokumenty

Zastosowanie mają lokalne przepisy dotyczące bezpieczeństwa.

- ▶ Oprócz niniejszej instrukcji użytkowania przeczytać, zrozumieć i zachować następujące dokumenty:
 - Instrukcja użytkowania i opakowanie używanego narzędzia tnącego

- Uwagi dotycząca bezpieczeństwa użytkowania akumulatora STIHL AK
- Informacje dotyczące bezpieczeństwa produktów akumulatorowych STIHL i produktów ze zintegrowanym akumulatorem: www.stihl.com/safety-data-sheets

2.2 Ostrzeżenia w treści instrukcji

! OSTRZEŻENIE

- Ten piktogram oznacza możliwe zagrożenie poważnym lub wręcz śmiertelnym wypadkiem.
 - ▶ Oznaczone nim środki mogą zapobiec poważnemu lub śmiertelnemu wypadkowi.

WSKAZÓWKA

- Ten piktogram oznacza potencjalne zagrożenie uszkodzami w mieniu.
 - ▶ Oznaczone nim środki mogą zapobiec uszkodom w mieniu.

2.3 Symbole w tekście



Ten symbol odsyła do rozdziału niniejszej instrukcji obsługi.

3 Przegląd

3.1 Kosa mechaniczna, akumulator i ładowarka

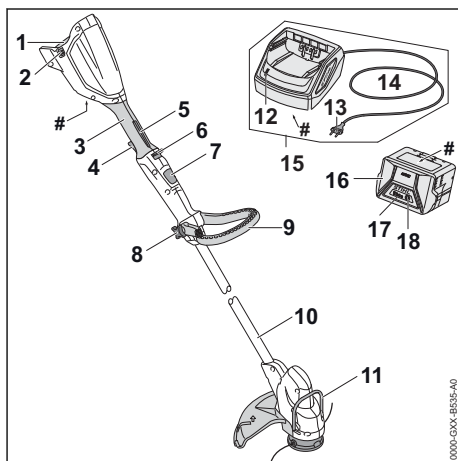

1 Komora akumulatora

Komora ta mieści w sobie akumulator elektryczny

2 Dźwignia blokady

Dźwignia zamka trzyma akumulator w jego komorze.

3 Rękojeść manipulacyjna

Uchwyt manipulacyjny służy do obsługi, trzymania i prowadzenia kosi mechanicznej.

4 Dźwignia przełącznika

Dźwignia przełącznika służy do włączania i wyłączania kosi mechanicznej.

5 Blokada dźwigni przełącznika

Blokada dźwigni przełącznika służy do blokowania dźwigni przełącznika.

6 Suwak odblokowujący

Suwak odblokowujący wraz z blokadą dźwigni głównego przełącznika odblokowuje dźwignię przełącznika.

7 Przycisk blokady

Przycisk ryglowania blokuje układ przestawiania długości wysięgnika.

8 Nakrętka gwiazdowa

Nakrętka gwiazdowa zaciska uchwyt obwiedniowy na wysięgniku.

9 Uchwyt obwiedniowy

Uchwyt obwiedniowy służy do trzymania i prowadzenia kosi mechanicznej.

10 Kolumna wysięgnika

Wysięgnik łączy wszystkie podzespoły.

11 Element dystansowy

Element dystansowy chroni przedmioty przed kontaktem z narzędziem tnącym.

12 LED

Dioda LED sygnalizuje stan pracy ładowarki.

13 Wtyczka

Wtyczka łączy kabel zasilający z gniazdem elektrycznym.

14 Przewód zasilający

Przewód zasilający łączy ładowarkę z wtyczką.

15 Ładowarka

Ładowarka służy do ładowania akumulatora.

16 Akumulator

Akumulator zasila piłę mechaniczną energią.

17 Diody LED

Diody LED sygnalizują stan naładowania akumulatora i ewentualne usterki.

18 Przycisk

Przycisk włącza diody na akumulatorze.

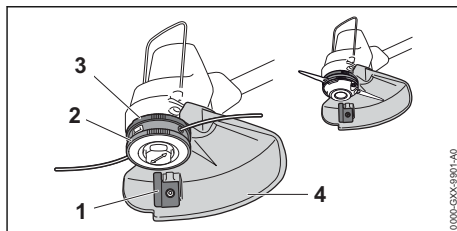
Tabliczka znamionowa z numerem seryjnym**3.2 Osłona i narzędzia tnące****1 Nóż korygujący długość żyłek**

Nóż korygujący długość żyłek podczas pracy skraca żyłki na odpowiednią długość.

2 Głowica kosząca

Głowica kosząca utrzymuje żyłki.

3 Wirmik wentylatora

Wirmik wentylatora schładza silnik elektryczny.

4 Osłona

Osłona chroni użytkownika przed wyrzucanymi w górę przedmiotami i przed kontaktem z narzędziem tnącym.

3.3 Symbole

Symbole mogą znajdować się na kosie mechanicznej, akumulatorze i ładowarce oraz mają następujące znaczenie:

 Symbol ten wskazuje kierunek, w którym trzeba przesunąć suwak odblokowujący.

 Ten symbol wskazuje na nominalną prędkość obrotową narzędzia tnącego.

 1 dioda świeci się na czerwono. Akumulator jest za ciepły lub za zimny.





 4 diody migają na czerwono. Akumulator jest niesprawny.



 Dioda LED świeci się na zielono, a diody LED akumulatora świecą się lub migają na zielono. Akumulator ładuje się.

 Dioda miga na czerwono. Brak połączenia elektrycznego między akumulatorem a ładowarką bądź uszkodzenie akumulatora lub ładowarki.

 LWA Gwarantowany poziom mocy akustycznej według dyrektywy 2000/14/WE w dB(A), aby móc porównać emisję hałasu produktów.

 Informacja obok symbolu informuje o ilości energii akumulatora zgodnie ze specyfikacją producenta ogniwa. Ilość energii dostępna podczas zastosowania jest mniejsza.

 Elektronarzędzie używać w suchych pomieszczeniach.

 Nie wyrzucać produktu do zwykłego pojemnika na śmieci.

4 Wskazówki dotyczące bezpieczeństwa pracy

4.1 Symbole ostrzegawcze

4.1.1 Symbole ostrzegawcze

Symbole ostrzegawcze na kosie, akumulatorze i ładowarce mają następujące znaczenie:

 Przestrzegać zasad bezpieczeństwa i środków ostrożności.

 Przeczytać niniejszą instrukcję obsługi, przestrzegać jej i zachować ją na przyszłość.

 Nosić okulary ochronne.

 Należy przestrzegać zasad bezpieczeństwa dotyczących wyrzucanych w górę przedmiotów i stosować odpowiednie środki zapobiegawcze.

 Wymować akumulator podczas przerw w pracy, transportu, przechowywania, serwisowania lub naprawy.

 Chronić kosę i ładowarkę przed deszczem i wilgocią.

 Zachować bezpieczną odległość.

 Chronić akumulator przed wysokimi temperaturami i ogniem.

 Chronić akumulator przed deszczem i wilgocią oraz nie zanurzać go w cieczach.

 Przestrzegać dozwolonego zakresu temperatury używania akumulatora.

4.2 Użytkowanie zgodnie z przeznaczeniem

Kosa STIHL FSA 57 służy do koszenia trawy.

Kosy mechanicznej nie wolno używać w deszczu.

Akumulator STIHL AK jest źródłem energii elektrycznej dla kosi mechanicznej.

Ładowarka STIHL AL 101 służy do ładowania akumulatora STIHL AK.

▲ OSTRZEŻENIE

- Używanie akumulatorów i ładowarek innych niż przewidziane przez firmę STIHL do eksploatacji z kosą mechaniczną grozi pożarem lub wybuchem. Może dojść do poważnych obrażeń lub śmierci oraz szkód materialnych.
 - ▶ Używaj kosi mechanicznej wyłącznie z akumulatorami STIHL AK.
 - ▶ Akumulator STIHL AK należy ładować ładowarką STIHL AL 101, AL 301 lub AL 500.
- W razie używania kosi mechanicznej, akumulatora, lub ładowarki niezgodnie z ich przeznaczeniem skutkiem mogą być ciężkie urazy lub śmierć albo szkody materialne.
 - ▶ Kosa mechaniczna, akumulator i ładowarka powinny być używane zgodnie z opisem w instrukcji obsługi.

4.3 Wymagania wobec użytkownika

▲ OSTRZEŻENIE

- Użytkownicy niezający niniejszej instrukcji użytkowania nie potrafią ani rozpoznawać, ani tym bardziej ocenić zagrożeń powodowanych przez kosę mechaniczną, jej akumulator i ładowarkę. Niebezpieczeństwo poważnego lub śmiertelnego wypadku z udziałem użytkownika lub osób postronnych.

 ▶ Przeczytać instrukcję użytkowania, przestrzegać jej i zachować ją na przyszłość.

- ▶ W razie przekazania kosi mechanicznej, akumulatora lub ładowarki innej osobie: Przekazać również instrukcję użytkowania.
- ▶ Użytkownik urządzenia powinien spełniać poniższe wymagania:
 - Użytkownik powinien być wypoczęty.

- Użytkownik musi być zdolny pod kątem fizycznym, sensorycznym i umysłowym do obsługi i używania kosi mechanicznej, akumulatora i ładowarki. Jeżeli stan fizyczny lub umysłowy ogranicza zdolności użytkownika, to powinien on wykonywać pracę jedynie pod nadzorem lub po poinstruowaniu przez odpowiedzialną osobę.

- Użytkownik jest w stanie rozpoznać i ocenić zagrożenia powodowane przez kosę mechaniczną, akumulator i ładowarkę.

- Użytkownik jest pełnoletni lub odbywa pod nadzorem naukę zawodu zgodnie z przepisami krajowymi.

- Użytkownik, który nie pracował wcześniej z kosą mechaniczną, powinien nauczyć się jej użytkowania od dealera marki STIHL lub osoby wykwalifikowanej.

- Użytkownik nie znajduje się pod wpływem alkoholu, leków lub narkotyków.

- ▶ W razie wątpliwości: Skontaktuj się z dealerm marki STIHL.

4.4 Odzież i wyposażenie

▲ OSTRZEŻENIE

- Podczas pracy może dojść do wyrzucenia różnych przedmiotów z dużą prędkością. Może to spowodować obrażenia użytkownika.



- ▶ Nosić okulary ochronne ściśle przylegające do twarzy. Odpowiednie okulary ochronne przechodzą badania zgodnie z normą EN 166 lub z przepisami krajowymi i są dostępne w sprzedaży z odpowiednim oznaczeniem.

- ▶ Nosić ochronę twarzy.
- ▶ Nosić długie spodnie z wytrzymałego materiału.
- Podczas pracy może wzbijać się pył. Wdychanie pyłu może spowodować dolegliwości zdrowotne i reakcje alergiczne.
 - ▶ Jeżeli wzbija się pył, nosić maskę przeciwpyłową.
- Nieodpowiednie ubranie może zaczepić się o drewno, zarośla lub kosę. Użytkownicy bez odpowiedniej odzieży mogą odnieść poważne obrażenia ciała.
 - ▶ Nosić odzież przylegającą ściśle do ciała.
 - ▶ Zdjąć szalik i biżuterię.
- Podczas pracy użytkownik może mieć kontakt z wirującym narzędziem tnącym. Może to spowodować poważne obrażenia użytkownika.
 - ▶ Pracować w obuwiu wykonanym z wytrzymałych materiałów.
 - ▶ Nosić długie spodnie z wytrzymałego materiału.
- Podczas montażu i demontażu narzędzia tnącego oraz podczas czyszczenia lub konserwacji użytkownik może mieć kontakt z narzędziem tnącym lub nożem korygującym. Może to spowodować obrażenia użytkownika.
 - ▶ Nosić rękawice robocze wykonane z wytrzymałych materiałów.
- Użytkownik noszący nieodpowiednie obuwie może się poślizgnąć. Może to spowodować obrażenia użytkownika.
 - ▶ Nosić solidne, zamknięte obuwie z podeszwami o dobrej przyczepności.

4.5 Stanowisko pracy i otoczenie

4.5.1 Kosa mechaniczna

▲ OSTRZEŻENIE

- Osoby nieupoważnione do pracy z kosą mechaniczną, małe dzieci i zwierzęta nie potrafią ani rozpoznać, ani tym bardziej prawidłowo ocenić zagrożeń powodowanych przez pracę kosi i wyrzucane przez nią przedmioty. Możliwe są poważne obrażenia tych osób, dzieci i zwierząt oraz znaczne straty materialne.



- ▶ Osoby nieupoważnione, małe dzieci i zwierzęta nie mogą przebywać w odleg-

łości mniejszej niż 15 metrów od miejsca pracy.

- ▶ Zachować odległość przynajmniej 15 m od innych przedmiotów.
- ▶ Nie pozostawiać kosi bez nadzoru.
- ▶ Nie pozwolić dzieciom na zabawę kosą.
- Kosa mechaniczna nie jest zabezpieczona przed wodą. W przypadku pracy w deszczu lub w wilgotnym otoczeniu może dojść do porażenia prądem elektrycznym. Użytkownik może ulec obrażeniom, a kosa mechaniczna może zostać uszkodzona.



- ▶ Nie wolno pracować podczas deszczu ani w miejscach mokrych.

- Elementy elektryczne kosi mogą wytwarzać iskry. Iskry grożą zaprószeniem ognia lub wybuchem w pobliżu substancji skrajnie łatwopalnych lub wybuchowych. Możliwe są poważne obrażenia ciała lub śmierć oraz znaczne straty materialne.
- ▶ Nie wolno pracować z urządzeniem w miejscach skrajnie zagrożonych pożarem lub wybuchem.

4.5.2 Akumulator

▲ OSTRZEŻENIE

- Osoby postronne, dzieci i zwierzęta nie są w stanie rozpoznać, ani tym bardziej prawidłowo ocenić zagrożeń powodowanych przez akumulator. Osoby postronne, dzieci i zwierzęta mogą doznać poważnych obrażeń.
- ▶ Nie zezwalać na dostęp osób postronnych, dzieci i zwierząt do urządzenia.
- ▶ Nie pozostawiać akumulatora bez nadzoru.
- ▶ Nie pozwolić dzieciom na zabawę akumulatorem.
- Akumulator nie jest całkowicie odporny na wszystkie czynniki otoczenia. Pod wpływem niektórych zjawisk lub czynników może dojść do jego pożaru, wybuchu lub nieodwracalnego uszkodzenia. Może dojść do poważnych obrażeń lub szkód materialnych.



- ▶ Chronić akumulator przed wysokimi temperaturami i ogniem.
- ▶ Nie wrzucać akumulatora do ognia.



- ▶ Akumulator przechowywać i-użytkować w temperaturze od 10°C do +50°C.



- ▶ Chronić akumulator przed deszczem i wilgocią oraz nie zanurzać go w cieczach.

- ▶ Trzymać akumulator z dala od małych części metalowych.
- ▶ Chronić akumulator przed nadmiernie wysokim ciśnieniem.
- ▶ Nie narażać akumulatora na działanie mikrofal.
- ▶ Chronić akumulator przed substancjami chemicznymi i solami.

4.5.3 Ładowarka

▲ OSTRZEŻENIE

- Osoby postronne, dzieci i zwierzęta nie są w stanie rozpoznać ani tym bardziej ocenić zagrożeń powodowanych przez ładowarkę i prąd elektryczny. Osoby postronne, dzieci i zwierzęta są narażone na ciężkie obrażenia lub nawet śmierć.
- ▶ Nie zezwalać na dostęp osób postronnych, dzieci i zwierząt do urządzenia.
- ▶ Nie zezwalać dzieciom na zabawę ładowarką.
- Ładowarka nie jest wodoszczelna. W przypadku pracy w deszczu lub w wilgotnym otoczeniu może dojść do porażenia prądem elektrycznym. Użytkownik może odnieść obrażenia, a ładowarka ulec uszkodzeniu.



- ▶ Nie używać podczas deszczu ani w otoczeniu wilgotnym.

- Ładowarka nie jest zabezpieczona przed wszystkimi czynnikami zewnętrznymi. Narażenie ładowarki na oddziaływanie określonych czynników zewnętrznych może skutkować jej zapłonem lub wybuchem. Może dojść do poważnych obrażeń lub szkód materialnych.
- ▶ Użyć ładowarki wewnątrz suchych pomieszczeń.
- ▶ Nie użytkować ładowarki w łatwopalnym i wybuchowym otoczeniu.
- ▶ Nie użytkować ładowarki na łatwopalnym podłożu.
- ▶ Ładowarkę przechowywać i używać w temperaturze z zakresu od + 5°C do + 40°C.
- Niebezpieczeństwo potknięcia się o przewód zasilający. Niebezpieczeństwo poważnego wypadku i uszkodzenia ładowarki.
- ▶ Ułożyć przewód zasilający w taki sposób, aby nikt nie potknął się o niego.

4.6 Bezpieczny stan

4.6.1 Kosa

Stan kosi jest bezpieczny, jeśli spełnione są następujące warunki:

- Kosa nie jest uszkodzona.
- Kosa jest czysta i sucha.
- Elementy obsługowe działają i nie zostały zmienione.
- Jest zamontowane narzędzie tnące i osłona podane w niniejszej instrukcji obsługi.
- Narzędzie tnące i osłona są prawidłowo zamontowane.
- Kosa jest wyposażona tylko w oryginalne akcesoria STIHL.
- Akcesoria są zamontowane prawidłowo.

▲ OSTRZEŻENIE

- Jeśli urządzenie nie znajduje się w stanie bezpiecznym, jego elementy mogą działać nieprawidłowo, a zabezpieczenia zostać dezaktywowane. Może dojść do poważnych obrażeń lub śmierci.
 - ▶ Nie używać uszkodzonej kosi.
 - ▶ Jeśli kosa jest zabrudzona lub mokra, wyczyścić kosę i poczekać do jej wyschnięcia.
 - ▶ Nie wprowadzać zmian w kosie. Wyjątek: Montaż opisanego w niniejszej instrukcji obsługi zestawu narzędzia tnącego i osłony.
 - ▶ Jeżeli elementy sterownicze kosi są niesprawne, nie należy używać kosi.
 - ▶ Nie montować narzędzi tnących z metalu.
 - ▶ Montować tylko oryginalne akcesoria STIHL przeznaczone do tego modelu kosi.
 - ▶ Narzędzie tnące i osłonę zamontować zgodnie z opisem w niniejszej instrukcji obsługi.
 - ▶ Akcesoria montować wyłącznie w sposób opisany w niniejszej instrukcji obsługi lub w instrukcji obsługi akcesoriów.
 - ▶ Nie wkładać żadnych przedmiotów do otworów w kosie.
 - ▶ Wymienić zużyte lub uszkodzone etykiety ostrzegawcze.
 - ▶ W razie wątpliwości skontaktować się z autoryzowanym dealerem STIHL.

4.6.2 Osłona

Osłona jest bezpieczna dla użytkownika i otoczenia, jeżeli:

- Osłona nie jest uszkodzona.
- Prawidłowo zamontowany nóż korygujący.

▲ OSTRZEŻENIE

- W przeciwnym razie części składowe urządzenia mogą działać nieprawidłowo a jego zabezpieczenia mogą stać się niesprawne. Niebezpieczeństwo poważnego wypadku.
 - ▶ Osłony można używać, jeżeli nie jest uszkodzona.
 - ▶ Należy pracować z prawidłowo zamontowanym nożem korygującym długość żyłek.
 - ▶ W przypadku wątpliwości: skontaktować się z autoryzowanym dealerem STIHL.

4.6.3 Głowica kosząca

Głowica kosząca jest bezpieczna, jeśli są spełnione następujące warunki:

- Głowica kosząca nie jest uszkodzona.
- Głowica kosząca nie jest zablokowana.
- Żyłki tnące są prawidłowo zamontowane.
- W przypadku używania głowicy koszącej PolyCut z nożami z tworzywa sztucznego:
 - Noże z tworzywa sztucznego nie są uszkodzone ani pęknięte.
 - Noże z tworzywa sztucznego są prawidłowo zamontowane.
- Granice zużycia nie są przekroczone.

▲ OSTRZEŻENIE

- Jeśli stan nie jest bezpieczny, elementy głowicy koszącej, żyłek lub noży z tworzywa sztucznego mogą się odłączyć i zostać wyrzucone. Skutkiem mogą być poważne obrażenia.
 - ▶ Nie używać uszkodzonej głowicy koszącej.
 - ▶ W przypadku używania głowicy koszącej PolyCut z nożami z tworzywa sztucznego, nie używać uszkodzonych noży.
 - ▶ Nie wymieniać żyłki tnącej lub noży z tworzywa sztucznego na przedmioty metalowe.
 - ▶ Obserwować i nie przekraczać granic zużycia.
 - ▶ W razie wątpliwości skontaktować się z autoryzowanym dealerem STIHL.

4.6.4 Akumulator

Akumulator jest w dobrym stanie technicznym, gdy spełnione są następujące warunki:

- akumulator jest nieuszkodzony,
- akumulator jest czysty i suchy,
- akumulator działa i nie został zmodyfikowany.

▲ OSTRZEŻENIE

- Akumulator niebędący w dobrym stanie technicznym może nie działać bezpiecznie. Osoby mogą ulec poważnym zranieniom.
 - ▶ Pracę wykonywać przy użyciu nieuszkodzonego i działającego akumulatora.

- ▶ Nie ładować uszkodzonego lub wadliwego akumulatora.
- ▶ Jeżeli akumulator jest zabrudzony lub mokry, oczyścić akumulator i pozostawić do wyschnięcia.
- ▶ Nie modyfikować akumulatora.
- ▶ Nie umieszczać żadnych przedmiotów w otworach akumulatora.
- ▶ Nie wolno łączyć i zwierać elektrycznych styków akumulatora za pomocą metalowych przedmiotów.
- ▶ Nie otwierać akumulatora.
- ▶ Wymieniać zużyte lub uszkodzone tabliczki informacyjne.
- Z uszkodzonego akumulatora może wypływać elektrolit. Jeżeli elektrolit zetknie się ze skórą lub dostanie się do oczu, może spowodować ich podrażnienie.
 - ▶ Unikać kontaktu z elektrolitem.
 - ▶ W przypadku zetknięcia się ze skórą przemyć odpowiednie fragmenty skóry dużą ilością wody z mydłem.
 - ▶ W przypadku przedostania się do oczu przepłukiwać je przynajmniej 15 minut dużą ilością wody i udać się do lekarza.
- Uszkodzony lub wadliwy akumulator może nienormalnie pachnieć, dymić lub się zapalić. Możliwość odniesienia poważnych ran przez osoby lub śmierci oraz wystąpienia szkód materialnych.
 - ▶ Jeżeli akumulator nienormalnie pachnie lub dymi, nie używać akumulatora i umieścić go z dala od substancji palnych.
 - ▶ Jeżeli akumulator się pali, spróbować ugasić go za pomocą gaśnicy lub wody.

4.6.5 Ładowarka

Ładowarka jest bezpieczna dla użytkownika i otoczenia, jeżeli:

- Nie jest uszkodzona.
- Ładowarka powinna być sucha i czysta.

▲ OSTRZEŻENIE

- W stanie niespełniającym wymogów bezpieczeństwa komponenty mogą przestać działać prawidłowo, a zabezpieczenia mogą być niesprawne. Skutkiem mogą być poważne obrażenia lub śmierć osób.
 - ▶ Używać nieszkodzonej ładowarki.
 - ▶ Jeśli ładowarka jest zabrudzona lub mokra: Wyczyścić i osuszyć ładowarkę.
 - ▶ Nie modyfikować ładowarki.
 - ▶ Nie wkładać żadnych przedmiotów w otwory ładowarki.

- ▶ Nie łączyć i nie zwierać styków elektrycznych ładowarki z metalowymi przedmiotami.
- ▶ Nie otwierać ładowarki.

4.7 Praca

▲ OSTRZEŻENIE

- W określonych sytuacjach użytkownik może nie zachować koncentracji podczas pracy. Użytkownik może potknąć się, upaść i poważnie zranić.
 - ▶ Pracę wykonywać spokojnie i w sposób przemyślany.
 - ▶ Jeżeli światło i widoczność nie są wystarczające: nie należy używać kosi mechanicznej.
 - ▶ Kosę mechaniczną należy obsługiwać w pojedynkę.
 - ▶ Prowadzić narzędzie tnące w pobliżu podłoża.
 - ▶ Uważać na przeszkody.
 - ▶ Pracować, stojąc na ziemi i zachowując równowagę.
 - ▶ W przypadku zmęczenia zrobić przerwę w pracy.
- Obracające się narzędzie tnące może skaleczyć użytkownika. Może to spowodować poważne obrażenia użytkownika.
 - ▶ Nie dotykać obracającego się narzędzia tnącego.
 - ▶ Jeśli narzędzie tnące jest zablokowane przez inny przedmiot: Wyłączyć kosę mechaniczną i wyjąć akumulator. Dopiero wtedy można usunąć przedmiot.
- Jeśli kosa znacznie działał podczas pracy w sposób zmieniony lub nietypowy, może znajdować się w niebezpiecznym stanie. Może dojść do poważnych obrażeń lub szkód materialnych.
 - ▶ Zakończyć pracę, wyjąć akumulator i skontaktować się z dealerem STIHL.
- Włączona kosa mechaniczna może generować drgania.
 - ▶ Nosić rękawice.
 - ▶ Robić przerwy podczas pracy.
 - ▶ W przypadku wystąpienia objawów zaburzenia krążenia zasięgnąć pomocy lekarskiej.
- Jeśli podczas pracy narzędzie tnące natknie się na ciało obce, może dojść do jego wyrzucenia lub wyrzucenia fragmentów z dużą prędkością. Może dojść do obrażeń lub szkód materialnych.
 - ▶ Usuwać niepotrzebne przedmioty z obszaru roboczego.

- Jeśli obracające się narzędzie tnące trafi na twardy przedmiot, mogą powstać iskry i może dojść do uszkodzenia narzędzia tnącego. W łatwopalnym środowisku iskry mogą spowodować pożary. Może dojść do poważnych obrażeń lub śmierci oraz szkód materialnych.
 - ▶ Nie pracować w łatwopalnym środowisku.
 - ▶ Sprawdzić, czy narzędzie tnące nie stwarza zagrożenia.
- Po puszczeniu dźwigni przełącznika narzędzie tnące obraca się jeszcze przez krótki czas. Skutkiem mogą być poważne obrażenia.
 - ▶ Poczekać, aż narzędzie tnące przestanie się obracać.

4.8 Ładowanie

▲ OSTRZEŻENIE

- Uszkodzona lub wadliwa ładowarka może wydzielać dziwny zapach lub dymić podczas pracy. Niebezpieczeństwo odniesienia obrażeń oraz strat w mieniu.
 - ▶ Wyjąć wtyczkę z gniazda sieciowego.
- Jeżeli włączona ładowarka nie może odprowadzać wytwarzanego ciepła, może przegrzać się, co grozi pożarem. Możliwe są poważne obrażenia ciała lub śmierć oraz znaczne straty materialne.
 - ▶ Nie zakrywać obudowy ładowarki.

4.9 Podłączenie elektryczne

Kontakt z elementami przewodzącymi może powstać z następujących przyczyn:

- Kabel zasilający lub przedłużacz są uszkodzone.
- Wtyczka kabla zasilającego lub przedłużacza jest uszkodzona.
- Gniazdko jest zainstalowane nieprawidłowo.

▲ NIEBEZPIECZEŃSTWO

- Kontakt z elementami przewodzącymi może spowodować porażenie prądem elektrycznym. Może to spowodować poważne obrażenia lub śmierć użytkownika.
 - ▶ Kabel zasilający i przedłużacz oraz ich wtyczki nie mogą być uszkodzone.



W przypadku uszkodzenia kabla zasilającego lub przedłużacza:

- ▶ Nie dotykać uszkodzonego miejsca.
- ▶ Wyciągnąć wtyczkę z gniazodka.
- ▶ Kabel zasilający, przedłużacz oraz ich wtyczki dotykać suchymi rękami.
- ▶ Wtyczkę kabla zasilającego lub przedłużacza podłączyć do zainstalowanego i zabezpieczonego prawidłowo gniazodka ze stykiem ochronnym.

- ▶ Podłączyć ładowarkę przez wyłącznik różnicowo-prądowy (30 mA, 30 ms).
- Uszkodzony lub nieodpowiedni przedłużacz może być przyczyną porażenia prądem elektrycznym. Może dojść do poważnych obrażeń lub śmierci.
 - ▶ Używać przedłużacza o odpowiednim przekroju, 20.4.

▲ OSTRZEŻENIE

- Nieprawidłowe napięcie lub częstotliwość w sieci elektrycznej grożą przepięciem podłączonej ładowarki. Może dojść do uszkodzenia ładowarki.
 - ▶ Sprawdzić, czy napięcie i częstotliwość sieci elektrycznej są zgodne z parametrami z tabliczki znamionowej ładowarki.
- Jeżeli ładowarka jest podłączona do gniazda wtykowego wielokrotnego, może dojść do przeciążenia elementów elektrycznych podczas ładowania. Elementy elektryczne mogą się nagrzać i spowodować pożar. Może dojść do poważnych obrażeń lub śmierci oraz szkód materialnych.
 - ▶ Sprawdzić, czy parametry podane na tabliczce znamionowej ładowarki oraz wszystkich urządzeń elektrycznych podłączonych do gniazda wtykowego wielokrotnego nie przekraczają w sumie parametrów podanych na gnieździe wtykowym wielokrotnym.
- Ułożony nieprawidłowo kabel zasilający i przedłużacz może zostać uszkodzony oraz grozi potknięciem. Może dojść do obrażeń ludzi oraz uszkodzenia kabla zasilającego lub przedłużacza.
 - ▶ Kabel zasilający i przedłużacz ułożyć i oznakować w taki sposób, aby nie groziły potknięciem.
 - ▶ Kabel zasilający i przedłużacz ułożyć w taki sposób, aby nie były naprężone lub poplątane.
 - ▶ Kabel zasilający i przedłużacz ułożyć w taki sposób, aby nie zostały uszkodzone, zagięte lub przygniecione oraz aby o nic nie ocierały.
 - ▶ Kabel zasilający i przedłużacz chronić przed wysokimi temperaturami, olejem i chemikaliami.
 - ▶ Kabel zasilający i przedłużacz układać na suchym podłożu.
- Podczas pracy przedłużacz nagrzewa się. Jeśli ciepło nie może zostać odprowadzone, może dojść do pożaru.
 - ▶ W przypadku korzystania z bębna kablowego należy rozwijać cały kabel.

- Jeżeli w ścianie przebiegają przewody elektryczne i rury, mogą one ulec uszkodzeniu w przypadku montażu ładowarki na ścianie. Kontakt z przewodami elektrycznymi grozi porażeniem prądem elektrycznym. Może dojść do poważnych obrażeń lub szkód materialnych.
 - ▶ Sprawdzić, czy w przewidzianym miejscu montażu nie przebiegają kable elektryczne lub rury.
- Jeżeli ładowarka nie jest zamontowana na ścianie w sposób opisany w instrukcji użytkowania, może ona lub akumulator wypaść lub też ładowarka może się mocno nagrzewać. Może dojść do obrażeń lub szkód materialnych.
 - ▶ Ładowarkę montować na ścianie w sposób opisany w instrukcji użytkowania.
- Podczas montażu ładowarki z włożonym akumulatorem na ścianie akumulator może wypaść z ładowarki. Może dojść do obrażeń lub szkód materialnych.
 - ▶ W pierwszej kolejności zamontować ładowarkę na ścianie, a dopiero potem włożyć akumulator.

4.10 Transport

4.10.1 Kosa mechaniczna

▲ OSTRZEŻENIE

- Kosa mechaniczna może przewrócić się lub przesunąć podczas przewozu pojazdem. Niebezpieczeństwo odniesienia obrażeń oraz strat w mieniu.



- ▶ Wyciągnąć akumulator.

- ▶ Kosę zabezpieczyć pasami lub siatką w taki sposób, aby nie mogła się przewrócić ani przesunąć.

4.10.2 Akumulator

▲ OSTRZEŻENIE

- Akumulator nie jest całkowicie odporny na wszystkie czynniki otoczenia. Jeśli akumulator jest narażony na określone warunki otoczenia, może ulec uszkodzeniu i mogą powstać szkody materialne.
 - ▶ Nie transportować uszkodzonego akumulatora.
- Akumulator może przewrócić się lub przesunąć podczas przewozu pojazdem. Może dojść do obrażeń lub szkód materialnych.

- ▶ Zapakować akumulator w odpowiedni pojemnik transportowy lub inne opakowanie, w którym nie będzie się przesunął.
- ▶ Zabezpieczyć opakowanie, aby nie mogło się poruszyć.

4.10.3 Ładowarka

▲ OSTRZEŻENIE

- Ładowarka może przewrócić się lub przesunąć podczas transportu. Może dojść do obrażeń lub szkód materialnych.
 - ▶ Wyciągnąć wtyczkę z gniazdka.
 - ▶ Wyciągnąć akumulator.
 - ▶ Przymocować ładowarkę pasami mocującymi lub siatką w taki sposób, aby nie mogła się przewrócić ani przesunąć.
- Przewód zasilający nie jest przeznaczony do przenoszenia ładowarki. Przewód zasilający i ładowarka mogą ulec uszkodzeniu.
 - ▶ Zwinąć przewód zasilający i przymocować go do ładowarki.

4.11 Przechowywanie

4.11.1 Kosa mechaniczna

▲ OSTRZEŻENIE

- Dzieci nie potrafią rozpoznawać ani ocenić zagrożeń powodowanych przez akumulator. Skutkiem mogą być poważne obrażenia.



- ▶ Wyciągnąć akumulator.

- ▶ Przechowywać kosę mechaniczną z dala od dzieci.
- Styki elektryczne kosi mechanicznej oraz podzespoły z metalu mogą zardzewieć od wilgoci. Kosa mechaniczna może ulec uszkodzeniu.



- ▶ Wyciągnąć akumulator.

- ▶ Przechowywać kosę mechaniczną w miejscu suchym i czystym.

4.11.2 Akumulator

▲ OSTRZEŻENIE

- Dzieci nie są w stanie rozpoznać ani ocenić zagrożeń powodowanych przez akumulator. Dzieci mogą ulec poważnym obrażeniom.
 - ▶ Akumulator przechowywać w miejscu niedostępnym dla dzieci.

- Akumulator nie jest całkowicie odporny na wszystkie czynniki otoczenia. Akumulator może ulec nieodwracalnemu uszkodzeniu pod wpływem niektórych zjawisk lub czynników.
 - ▶ Akumulator przechowywać w miejscu suchym i czystym.
 - ▶ Akumulator przechowywać w zamkniętym pomieszczeniu.
 - ▶ Akumulator przechowywać odłączony od kosi mechanicznej.
 - ▶ Jeśli akumulator jest przechowywany w ładowarce: odłączyć wtyczkę zasilającą i przechowywać akumulator w stanie naładowania między 40% a 60% (2 diody świecą na zielono).
 - ▶ Akumulator przechowywać w temperaturze od - 10°C do + 50°C.

4.11.3 Ładowarka

▲ OSTRZEŻENIE

- Dzieci nie są w stanie rozpoznać ani ocenić zagrożeń powodowanych przez ładowarkę. Niebezpieczeństwo poważnych obrażeń lub śmierci dziecka.
 - ▶ Wyjąć wtyczkę zasilającą.
 - ▶ Ładowarkę należy przechowywać w miejscu niedostępnym dla dzieci.
- Ładowarka nie jest zabezpieczona przed wszystkimi czynnikami zewnętrznymi. Narazenie ładowarki na oddziaływanie określonych czynników zewnętrznych może skutkować jej uszkodzeniem.
 - ▶ Wyjąć wtyczkę zasilającą.
 - ▶ Jeśli ładowarka jest nagrzana, poczekać do jej schłodzenia.
 - ▶ Przechowywać ładowarkę w miejscu suchym i czystym.
 - ▶ Przechowywać ładowarkę w pomieszczeniu zamkniętym.
 - ▶ Ładowarkę przechowywać w temperaturze od + 5°C do + 40°C.
- Nie przenosić i nie zawieszать ładowarki za kabel zasilający. Przewód zasilający i ładowarka mogą ulec uszkodzeniu.
 - ▶ Chwycić ładowarkę za obudowę i przytrzymać. W ładowarce znajduje się wgłębienie ułatwiające jej podnoszenie.
 - ▶ Zawiesić ładowarkę na uchwycie ściennym.

4.12 Czyszczenie, konserwacja i naprawy

▲ OSTRZEŻENIE

- Przed przystąpieniem do czyszczenia, konserwacji lub naprawy wyjąć akumulator z kosi,

aby nie włączyć jej przypadkowo. Może dojść do poważnych obrażeń lub szkód materialnych.



- ▶ Wyciągnąć akumulator.



- Czyszczenie agresywnymi środkami, strumieniem wody lub ostrymi przedmiotami może spowodować uszkodzenie kosi mechanicznej, osłony, narzędzia tnącego, akumulatora i ładowarki. Nieprawidłowe czyszczenie kosi mechanicznej, osłony, narzędzia tnącego, akumulatora lub ładowarki może spowodować nieprawidłowe działanie podzespołów i wyłączenie działania urządzeń zabezpieczających. Skutkiem mogą być poważne obrażenia.
 - ▶ Czyścić kosę mechaniczną, osłonę, narzędzie tnące, akumulator i ładowarkę w sposób opisany w instrukcji użytkownika.
- Nieprawidłowa konserwacja lub naprawa kosi mechanicznej, osłony, narzędzia tnącego, akumulatora lub ładowarki może spowodować nieprawidłowe działanie podzespołów i wyłączenie działania urządzeń zabezpieczających. Może dojść do poważnych obrażeń lub śmierci.
 - ▶ Nie konserwować i nie naprawiać na własną rękę kosi mechanicznej, osłony, narzędzia tnącego, akumulatora i ładowarki.
 - ▶ Jeżeli kosa mechaniczna, osłona, narzędzie tnące, akumulator lub ładowarka wymagają konserwacji lub naprawy: skontaktować się z dealermem marki STIHL.

5 Przygotowanie kosi mechanicznej do pracy

5.1 Przygotowanie kosi mechanicznej do pracy

Zawsze przed rozpoczęciem pracy należy wykonać następujące czynności:

- ▶ Sprawdzić bezpieczny stan następujących elementów:
 - Kosa, 4.6.1.
 - Osłona, 4.6.2.
 - Głowica kosząca, 4.6.3.
 - Akumulator, 4.6.4.
 - Ładowarka, 4.6.5.
- ▶ Sprawdzić akumulator, 11.2.
- ▶ Naładować do końca akumulator, 6.2.
- ▶ Wyczyścić kosę mechaniczną, 16.1.
- ▶ Zamontować osłonę, 7.1.
- ▶ Zamontować uchwyt obwiedniowy, 7.3.

- ▶ Ustawić długość wysięgnika,  8.1.
- ▶ Ustawić uchwyt obwiedniowy,  8.2.
- ▶ Sprawdzić elementy obsługi,  11.1.
- ▶ Jeśli nie można wykonać opisanych czynności, nie używać kosi mechanicznej i skontaktować się z autoryzowanym dealerm STIHL.

6 Ładowanie akumulatora i sygnalizacja diodami LED

6.1 Montaż ładowarki na ścianie

Ładowarkę można zamontować na ścianie.

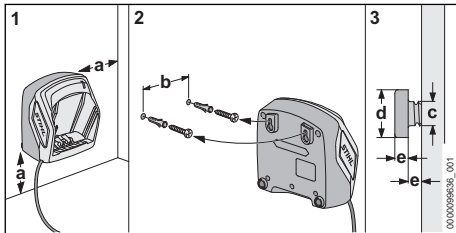

- ▶ Ładowarkę zamontować na ścianie w taki sposób, aby były spełnione następujące warunki:

- użycie odpowiednich materiałów mocujących.
- wypoziomowanie ładowarki. Konieczne jest zachowanie następujących wymiarów:
 - a = min. 100 mm
 - b (dla AL 101) = 75 mm
 - b (dla AL 301) = 100 mm
 - b (dla AL 500) = 120 mm
 - c = 4,5 mm
 - d = 9 mm
 - e = 2,5 mm

6.2 Ładowanie akumulatora

Czas ładowania jest zależny od różnych czynników, np. od temperatury akumulatora lub temperatury otoczenia. Faktyczny czas ładowania może różnić się od podanego dla urządzenia. Czas ładowania jest podany pod adresem www.stihl.com/charging-times.

Operacja ładowania uruchamia się automatycznie, jeżeli wtyczka zasilająca jest włożona

do gniazdka elektrycznego, a akumulator włożony jest do ładowarki. Ładowarka wyłączy się automatycznie po naładowaniu akumulatora.

Ładowarka i akumulator nagrzewają się podczas ładowania.

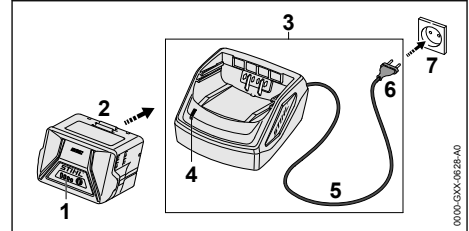

- ▶ Podłączyć wtyczkę (6) do łatwo dostępnego gniazdka elektrycznego (7). Ładowarka (3) wykona autotest. Dioda (4) zaświeci na ok. 1 sekundę na zielono, a następnie na ok. 1 sekundę na czerwono.
- ▶ Ułożyć kabel zasilania (5).
- ▶ Włożyć akumulator (2) w prowadnice akumulatora (3) i wcisnąć akumulator do oporu. Dioda LED (4) zapali się na zielono. Diody LED (1) świecą na zielono i akumulator (2) został naładowany.
- ▶ Gdy dioda (4) i diody (1) zgasną: Akumulator (2) jest całkowicie naładowany i można go wyjąć z ładowarki (3).
- ▶ Jeśli ładowarka (3) nie będzie już używana: Wyciągnąć wtyczkę (6) z gniazdka (7).

6.3 Sygnalizacja stanu ładowania

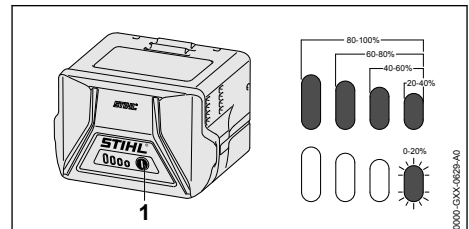

- ▶ Nacisnąć przycisk (1). Diody LED zapalą się na zielono na ok. 5 sekund i będą sygnalizowały stan ładowania akumulatora.
- ▶ Jeżeli zielona dioda po prawej miga na zielono, naładuj akumulator.

6.4 Diody na akumulatorze

Diody LED mogą wskazywać na stan naładowania lub awarię akumulatora. Diody mogą świecić lub migać zielonym lub czerwonym światłem.

Jeżeli diody świecą się lub migają na zielono, informują o stanie naładowania.

- ▶ Jeżeli diody świecą się lub migają na czerwono: usunąć awarię,  19.

Usterka nożyc do cięcia żywoplotów lub kabla ładowania.

6.5 Dioda na ładowarce

Dioda LED sygnalizuje stan pracy ładowarki.

Jeżeli dioda świeci się na zielono, akumulator ładuje się.

- ▶ Jeżeli dioda miga na czerwono: usuń awarię. W ładowarce występuje usterka.

7 Montaż kosy mechanicznej

7.1 Zamontowanie osłony

- ▶ Wyłącz kosę mechaniczną i wyjmij akumulator.

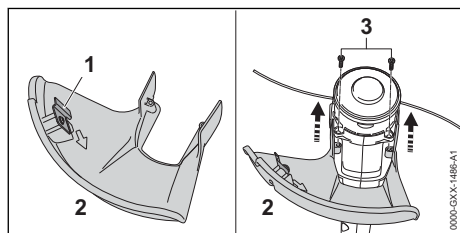

Noż korygujący długość żyłek (1) jest już zamontowany w obudowie (2) i nie wolno go demontować.

- ▶ Wsuń do oporu osłonę (2) do prowadnic obudowy. Osłona (2) powinna kończyć się równo z obudową.
- ▶ Wkręcić i dokręcić śruby (3).

Nie wolno ponownie demontować obudowy (2).

7.2 Montaż i demontaż głowicy koszącej

7.2.1 Montaż głowicy koszącej

- ▶ Wyłączyć kosę mechaniczną i wyjąć akumulator.

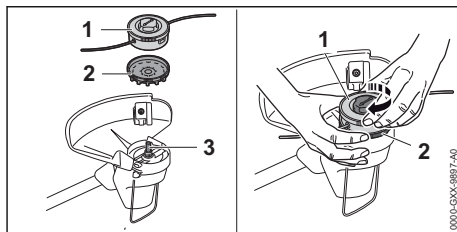

- ▶ Nasunąć wirnik wentylatora (2) na wałek (3) łopatkami wirnika (2) skierowanymi w dół. W razie niezamontowania wirnika wentylatora silnik elektryczny nie będzie chłodzony i kosa mechaniczna będzie się wyłączała podczas pracy.
- ▶ Przytrzymać ręką wirnik wentylatora (2).
- ▶ Nałożyć głowicę koszącą (1) na wał (3), przetrzeć ją ręką w prawo i dokręcić.

7.2.2 Demontaż głowicy koszącej

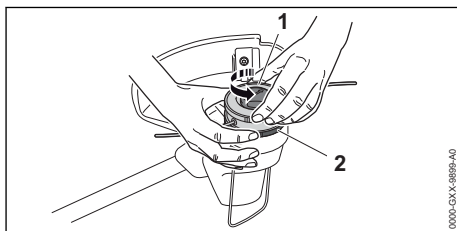

- ▶ Wyłączyć kosę mechaniczną i wyjąć akumulator.
- ▶ Przytrzymać ręką wirnik wentylatora (2).
- ▶ Głowicę koszącą (1) wykręcić w lewo.
- ▶ Zdjąć wirnik wentylatora.

7.3 Zamontowanie uchwytu obwiedniowego

- ▶ Wyłączyć kosę mechaniczną i wyjmij akumulator.

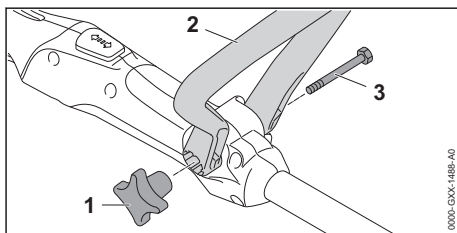

- ▶ Ustaw uchwyt obwiedniowy (2) tak, aby zamocowanie na nakrętkę gwiazdową (1) znajdowało się z prawej strony uchwytu manipulacyjnego, a otwory w uchwycie obwiedniowym (2) były skierowane do użytkownika.

- ▶ Rozepchnij ramiona uchwytu obwiedniowego (2) i załóż uchwyt obwiedniowy (2) na uchwyt manipulacyjny tak, aby się tam zatrzasnął.
- ▶ Włóż śrubę (3) do otworu.
- ▶ Przykręć i dokręć nakrętkę gwiazdową (1).

Nie trzeba ponownie demontować uchwytu obwiedniowego (2).

8 Włączanie kosi mechanicznej dla użytkownika

8.1 Regulacja długości wysięgnika

Wysięgnik można ustawiać na różne długości w zależności od wzrostu użytkownika.

- ▶ Wyłączyć kosę mechaniczną i wyjąć akumulator.
- ▶ Przytrzymać wysięgnik.

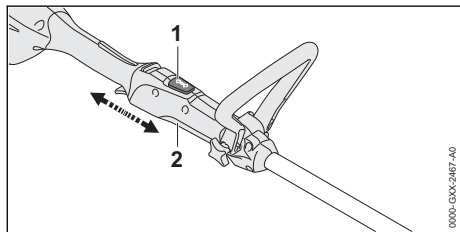

- ▶ Wcisnąć i przytrzymać przycisk blokujący (1).
- ▶ Pociągnąć lub popchnąć uchwyt manipulacyjny (2) w żądane położenie.
- ▶ Puścić przycisk blokujący (1).
- ▶ Przesunąć uchwyt manipulacyjny (2), aż zaskoczy.

8.2 Ustawianie uchwytu obwiedniowego

Uchwyt obwiedniowy można ustawiać w różnych pozycjach w zależności od wzrostu użytkownika.

- ▶ Wyłączyć kosę mechaniczną i wyjąć akumulator.

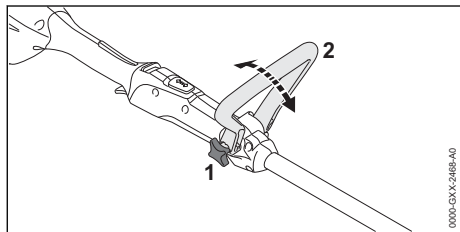

- ▶ Poluzować nakrętkę gwiazdową (1).
- ▶ Ustawić uchwyt obwiedniowy (2) w preferowanej pozycji.
- ▶ Dokręcić nakrętkę gwiazdową (1).

9 Podłączanie i odłączanie akumulatora

9.1 Wkładanie akumulatora

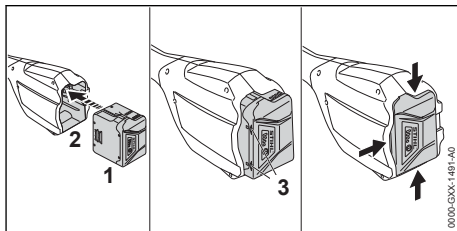

- ▶ Włóż akumulator (1) do komory (2), aż usłyszysz kliknięcie zatrzasków. Strzałki (3) na obudowie akumulatora (1) powinny być widoczne, a zatrzaski powinny trzymać akumulator wewnątrz komory (2). Między kosą mechaniczną a akumulatorem (1) nie występuje kontakt elektryczny.
- ▶ Włóż akumulator (1) do komory (2), do oporu. Akumulator (1) zatrzyma się ze słyszalnym kliknięciem, a cała jego obudowa znajdzie się wewnątrz kosi mechanicznej.

9.2 Wymywanie akumulatora

- ▶ Połóż kosę mechaniczną na równej powierzchni.
- ▶ Chwyć dłońią komorę akumulatora tak, aby akumulator (2) nie wypadł na zewnątrz.

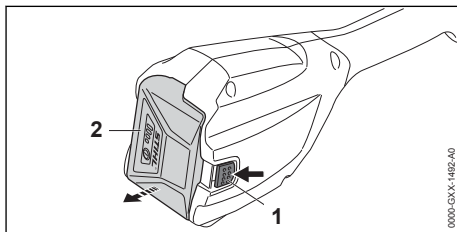

- ▶ Drugą ręką naciśnij dźwignię zamka (1). Akumulator (2) jest odblokowany i możesz go wyjąć z kosi mechanicznej.

10 Włączanie i wyłączenie kosi mechanicznej

10.1 Włączenie kosi mechanicznej

- ▶ Chwyć rękojeść kosi mechanicznej jedną ręką za rękojeść manipulacyjną, obejmując ją kciukiem.
- ▶ Chwyć kosę mechaniczną drugą ręką za uchwyt obwiedniowy, obejmując go kciukiem.

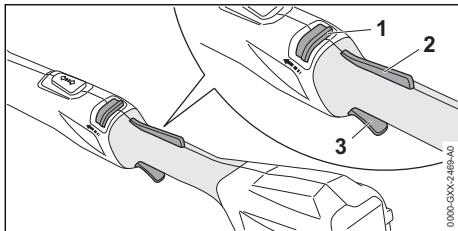

- ▶ Przesunąć kciukiem suwak odblokowujący (1) w kierunku uchwytu obwiedniowego i przytrzymać go.
- ▶ Wcisnąć i przytrzymać ręką blokadę dźwigni przełącznika (2). Można zwolnić suwak odblokowujący (1).
- ▶ Wcisnąć palcem wskazującym dźwignię przełącznika (3) i przytrzymać ją. Kosa mechaniczna przyspiesza i narzędzie tnące obraca się.

10.2 Wyłączenie kosi mechanicznej

- ▶ Puścić dźwignię przełącznika i blokadę dźwigni przełącznika.
- ▶ Począć, aż narzędzie tnące zatrzyma się.
- ▶ Jeśli narzędzie tnące obraca się nadal: wyjąć akumulator i skontaktuj się z autoryzowany dealerem STIHL. Kosa mechaniczna jest uszkodzona.

11 Kontrola kosi mechanicznej i akumulatora

11.1 Kontrola elementów obsługowych

Suwak odblokowujący, blokada dźwigni przełącznika i dźwignia przełącznika

- ▶ Wyciągnąć akumulator.
- ▶ Spróbować nacisnąć dźwignię przełącznika bez naciskania suwaka odblokowującego i blokady dźwigni przełącznika.
- ▶ Jeśli można nacisnąć dźwignię przełącznika: Nie używać kosi mechanicznej i skontaktować się z autoryzowanym dealerem STIHL. Suwak odblokowujący lub blokada dźwigni przełącznika są uszkodzone.
- ▶ Suwak odblokowujący przesunąć kciukiem w kierunku uchwytu obwiedniowego i przytrzymać.
- ▶ Nacisnąć i przytrzymać blokadę dźwigni przełącznika.
- ▶ Nacisnąć dźwignię przełącznika.
- ▶ Zwolnić dźwignię przełącznika, blokadę dźwigni przełącznika i suwak odblokowujący.

- ▶ Jeżeli dźwignia przełączająca, blokada dźwigni przełączającej lub suwak odblokowujący poruszają się z oporem lub nie powracają do pozycji wyjściowej: Nie używać kosi mechanicznej i skontaktować się z autoryzowanym dealerem STIHL. Dźwignia przełącznika, blokada dźwigni przełącznika lub suwak odblokowujący są uszkodzone.

Włączenie kosi mechanicznej

- ▶ Włożyć akumulator.
- ▶ Suwak odblokowujący przesunąć kciukiem w kierunku uchwytu obwiedniowego i przytrzymać.
- ▶ Nacisnąć i przytrzymać blokadę dźwigni przełącznika.
- ▶ Nacisnąć i przytrzymać dźwignię przełącznika. Narzędzie tnące zacznie się obracać.
- ▶ Jeśli 3 diody migają na czerwono: Wyciągnąć akumulator i skontaktować się z autoryzowanym dealerem STIHL. Usterka kosi mechanicznej.
- ▶ Zwolnić dźwignię przełącznika. Narzędzie tnące po krótkim czasie przestaje się obracać.
- ▶ Jeśli narzędzie tnące dalej się obraca: Wyciągnąć akumulator i skontaktować się z autoryzowanym dealerem STIHL. Kosa mechaniczna jest uszkodzona.

11.2 Kontrola akumulatora

- ▶ Nacisnąć przycisk na akumulatorze. Diody LED świecą się lub migają.
- ▶ Jeżeli diody LED nie świecą lub nie migają: nie używać akumulatora i skontaktować się z dealerem STIHL. Akumulator jest niesprawny.

12 Praca z użyciem kosi mechanicznej

12.1 Trzymanie i prowadzenie kosi mechanicznej

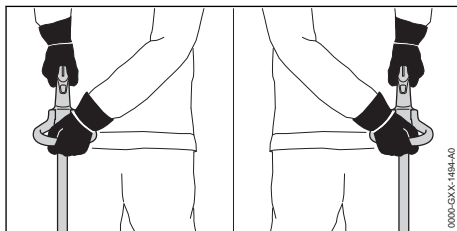

- ▶ Chwycić rękojeść wszystkimi palcami i kciukiem.

- ▶ Trzymać kosę mechaniczną drugą ręką w taki sposób, aby kciuk obejmował uchwyt obwiedniowy.

12.2 Koszenie

Odległość narzędzia tnącego od ziemi decyduje o wysokości cięcia.

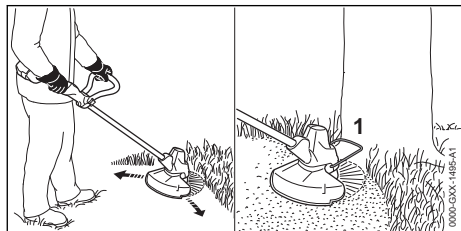

- ▶ Poruszać kosą mechaniczną równomiernie w jedną i w drugą stronę.
- ▶ Pracować powoli i miarowo.
- ▶ W przypadku pracy z elementem dystansowym: rozłożyć całkowicie element dystansowy (1).

12.3 Regulacja żyłki

- ▶ Obracając się głowicę koszącą dosunąć lekko do ziemi. Nastąpi regulacja o około 30 mm. Nóż korygujący długość żyłek skracają automatycznie żyłkę na prawidłową długość.

Jeśli żyłki mają długość poniżej 25 mm, nie można automatycznie korygować ich długości.

- ▶ Wyłącz kosę mechaniczną i wyjmij akumulator.
- ▶ Pchnij i przytrzymaj głowicę koszącą.
- ▶ Wyciągnij żyłkę ręką.
- ▶ Jeśli żyłki nie można już wyciągnąć: wymień szpulę z żyłką. Szpula jest pusta.

13 Po zakończeniu pracy

13.1 Po pracy

- ▶ Wyłącz kosę mechaniczną i wyjmij akumulator.
- ▶ W razie zmożenia kosę mechaniczną należy osuszyć.
- ▶ Jeżeli akumulator jest mokry, to zaczekaj, aż zupełnie wyschnie.
- ▶ Wyczyść kosę mechaniczną.
- ▶ Wyczyść osłonę.
- ▶ Wyczyść narzędzie tnące.
- ▶ Wyczyść akumulator.

14 Transport

14.1 Transport kosy mechanicznej

- ▶ Wyłączyć kosę mechaniczną i wyjąć akumulator.
- ▶ Wyregulować wysięgnik do żądanej długości.

Przenoszenie kosy mechanicznej

- ▶ Kosę mechaniczną przenosić za wysięgnik w taki sposób, aby narzędzie tnące było skierowane do tyłu i aby kosa była wyważona.

Transport kosy w samochodzie

- ▶ Zabezpieczyć kosę mechaniczną przed przewróceniem i przesuwaniem.

14.2 Transport akumulatora

- ▶ Wyłączyć kosę mechaniczną i wyjąć akumulator.
- ▶ Sprawdzić bezpieczny stan akumulatora.
- ▶ Zapakować akumulator tak, aby nie przesunął się w opakowaniu.
- ▶ Zabezpieczyć opakowanie, aby nie mogło się poruszyć.

Akumulator podlega przepisom dot. transportu towarów niebezpiecznych. Akumulator został sklasyfikowany jako UN 3480 (akumulatory litowo-jonowe) i przeszedł badania zgodnie z podręcznikiem ONZ „Badania i kryteria” część III, rozdział 38.3.

Przepisy dotyczące transportu można znaleźć na stronie www.stihl.com/safety-data-sheets.

14.3 Transport ładowarki

- ▶ Wyciągnąć wtyczkę z gniazdka.
- ▶ Wyciągnąć akumulator.
- ▶ Zwinąć przewód zasilający i przymocować go do ładowarki.
- ▶ Jeśli ładowarka jest transportowana samochodem, zabezpieczyć ładowarkę pasami mocującymi lub siatką w taki sposób, aby nie mogła się przewrócić ani przesunąć.

15 Przechowywanie

15.1 Przechowywanie kosy mechanicznej

- ▶ Wyłącz kosę mechaniczną i wyjmij akumulator.
- ▶ Zdemontować szpulę.
- ▶ Przechowywać kosę mechaniczną w poniższy sposób:
 - Kosa mechaniczna znajduje się w miejscu niedostępnym dla dzieci.
 - Kosa mechaniczna jest czysta i sucha.

15.2 Przechowywanie akumulatora

Firma STIHL zaleca przechowywanie akumulatora naładowanego do poziomu od 40% do 60% (2 świecące się zielone diody).

- ▶ Przechowywać akumulator w poniższy sposób:
 - Akumulator przechowywać w miejscu niedostępnym dla dzieci.
 - Jest czysty i suchy.
 - Akumulator przechowywać w zamkniętym pomieszczeniu.
 - Akumulator jest odłączony od kosi mechanicznej.
 - Jeśli akumulator jest przechowywany w ładowarce: odłączyć wtyczkę zasilającą i przechowywać akumulator w stanie naładowania między 40% a 60% (2 diody świecą na zielono).
 - Temperatura akumulatora wynosi od -10°C do 50°C.

WSKAZÓWKA

- Jeśli akumulator nie jest przechowywany zgodnie z opisem w niniejszej instrukcji obsługi, może dojść do jego całkowitego rozładowania i przez to nieodwracalnego uszkodzenia.
 - ▶ Rozładowany akumulator przed przechowaniem naładować. Firma STIHL zaleca przechowywanie akumulatora naładowanego do poziomu od 40% do 60% (2 świecące na zielono diody).
 - ▶ Akumulator przechowywać odłączony od kosi mechanicznej.

15.3 Przechowywanie ładowarki

- ▶ Wyciągnąć wtyczkę z gniazdka.

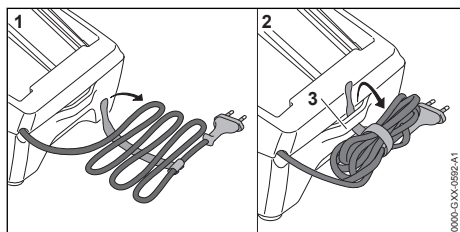

- ▶ Zwinąć przewód zasilania i zamocować go na ładowarce.
- ▶ Ładowarkę przechowywać w poniższy sposób:
 - Ładowarkę przechowywać w miejscu niedostępnym dla dzieci.
 - Ładowarka powinna być sucha i czysta.
 - Przechowywać ładowarkę w pomieszczeniu zamkniętym.

- Nie zawieszать ładowarki na przewodzie zasilającym ani na uchwycie (3) na przewód zasilający.
- Przechowywać ładowarkę w zakresie temperatury od + 5°C do + 40°C.

16 Czyszczenie

16.1 Czyszczenie kosi

- ▶ Wyłączyć kosę i wyjąć akumulator.
- ▶ Wyczyścić kosę wilgotną szmatką.
- ▶ Wyczyścić pędzlem szczeliny wentylacyjne.
- ▶ Usunąć ciała obce z komory akumulatora i wyczyścić ją wilgotną szmatką.
- ▶ Wyczyścić pędzlem lub miękką szczotką styki w komorze akumulatora.
- ▶ Wyczyścić pędzlem lub miękką szczotką obszar pod wirnikiem wentylatora.

16.2 Czyszczenie osłony i narzędzia tnącego

- ▶ Wyłącz kosę mechaniczną i wyjmij akumulator.
- ▶ Osłonę i narzędzie tnące należy czyścić za pomocą wilgotnej szmatki lub miękkiej szczotki.

16.3 Czyszczenie akumulatora

- ▶ Wyczyścić akumulator wycierając go wilgotną ściereką.

16.4 Czyszczenie ładowarki

- ▶ Wyciągnąć wtyczkę z gniazdka.
- ▶ Wyczyścić ładowarkę, wycierając ją wilgotną ściereką.
- ▶ Wyczyścić pędzlem otwory wentylacyjne.
- ▶ Wyczyścić styki elektryczne ładowarki za pomocą pędzla lub miękkiej szczotki.

17 Konserwacja

17.1 Terminy konserwacji

Terminy konserwacji są zależne od warunków otoczenia oraz warunków pracy. Firma STIHL zaleca następujące terminy konserwacji:

Co roku

- ▶ Wykonać przegląd kosi w punkcie autoryzowanego dealera STIHL.

18 Naprawa

18.1 Naprawa kosi mechanicznej, narzędzia tnącego, akumulatora i ładowarki

Użytkownik nie może samodzielnie naprawiać kosi mechanicznej, narzędzia tnącego, akumulatora i ładowarki.

- ▶ Jeśli kosa mechaniczna lub narzędzie tnące ulegną uszkodzeniu: Nie używać kosi mecha-

nicznej ani narzędzia tnącego i skontaktować się z autoryzowanym dealerm STIHL.

- ▶ Jeżeli akumulator jest uszkodzony: Wymienić akumulator.
- ▶ Jeżeli ładowarka jest niesprawna lub uszkodzona: Wymienić ładowarkę.
- ▶ W przypadku uszkodzenia przewodu zasilającego: Nie używać ładowarki i zlecić deale- rowi STIHL wymianę przewodu zasilającego.

19 Rozwiązywanie problemów

19.1 Usuwanie usterek kosi mechanicznej lub akumulatora

Usterka	Diody na aku- mulatorze	Przyczyna	Pomoc
Kosa mecha- niczna nie uru- chamia się przy włączeniu.	1 dioda miga na zielono.	Akumulator jest nie- mał rozładowany.	▶ Naładować akumulator.
	1 dioda świeci się na czerwono.	Akumulator jest za ciepły lub za zimny.	▶ Wyciągnąć akumulator. ▶ Zaczekać, aż akumulator ostygnie / nagr- zeje się.
	3 diody migają na czerwono.	Usterka kosi mecha- nicznej.	▶ Wyciągnąć akumulator. ▶ Wyczyścić styki elektryczne w komorze akumulatora. ▶ Włożyć akumulator. ▶ Włączyć kosę mechaniczną. ▶ Jeśli 3 diody nadal migają na czerwono: Nie używać kosi mechanicznej i skon- taktować się z autoryzowanym deale- rem STIHL.
	3 diody świecą się na czerwono.	Kosa mechaniczna jest za gorąca.	▶ Wyciągnąć akumulator. ▶ Poczeekać do schłodzenia kosi.
	4 diody migają na czerwono.	Akumulator jest nie- sprawny.	▶ Wyjąć akumulator i włożyć go ponownie ▶ Włączyć kosę mechaniczną. ▶ Jeśli 4 diody nadal migają na czerwono: Nie używać akumulatora i skontaktować się z autoryzowanym dealerm STIHL.
		Połączenie elekt- ryczne między kosą mechaniczną i aku- mulatorem jest przer- wane.	▶ Wyciągnąć akumulator. ▶ Wyczyścić styki elektryczne w komorze akumulatora. ▶ Włożyć akumulator.
	Kosa lub akumulator są wilgotne.	▶ Zaczekać, aż kosa mechaniczna lub akumulator wyschnie.	
Kosa mecha- niczna wyłącza się podczas pracy.	3 diody świecą się na czerwono.	Kosa mechaniczna jest za gorąca.	▶ Wyciągnąć akumulator. ▶ Poczeekać do schłodzenia kosi.
		Usterka elektryczna.	▶ Wyjąć akumulator i włożyć go ponownie ▶ Włączyć kosę mechaniczną.
Czas pracy kosi mechanicznej jest za krótki.		Akumulator nie jest wystarczająco nałado- wany.	▶ Naładować do pełna akumulator.

Usterka	Diody na akumulatorze	Przyczyna	Pomoc
		Akumulator osiągnął kres trwałości użytkowej.	► Wymienić akumulator.
Nie można zdemontować ręcznie głowicy koszącej.		Głowica kosząca dokręcona zbyt mocno.	► Zablokować wirnik wentylatora trzpieniem. ► Odkręcić głowicę ręką. ► Zdjąć trzpień blokujący.
Ładowarka nie zaczyna ładować akumulatora po jego podłączeniu.	1 dioda świeci się na czerwono.	Akumulator jest za ciepły lub za zimny.	► Zostaw akumulator w ładowarce. Ładowanie rozpocznie się automatycznie, gdy urządzenia osiągną prawidłową temperaturę.

19.2 Usuwanie usterek ładowarki

Usterka	Dioda na ładowarce	Przyczyna	Sposób usunięcia
Akumulator nie jest ładowany.	Dioda LED miga na czerwono.	Połączenie elektryczne między ładowarką a akumulatorem jest przerwane. W ładowarce wystąpiła usterka.	► Wyciągnąć akumulator. ► Oczyszczyć styki elektryczne w ładowarce. ► Włożyć akumulator. ► Nie używać ładowarki i skontaktować się z autoryzowanym dealerem STIHL.

20 Dane techniczne

20.1 Kosa mechaniczna STIHL FSA 57

- Dozwolony akumulator: STIHL AK
- Masa bez akumulatora, narzędzia tnącego i osłony: 2,4 kg
- Długość bez narzędzia tnącego: 1490 mm do 1690 mm

Czas pracy jest podany na stronie www.stihl.com/battery-life.

20.2 Akumulator STIHL AK

- Technologia akumulatora: litowo-jonowa
- Napięcie: 36 V
- Pojemność w Ah: patrz tabliczka z określeniem mocy urządzenia
- Energia wewnętrzna w Wh: patrz tabliczka z określeniem mocy urządzenia
- Ciężar w kg: patrz tabliczka znamionowa
- Dopuszczalny zakres temperatury do stosowania i przechowywania: - 10 °C do + 50 °C

20.3 Ładowarka STIHL AL 101

- Napięcie znamionowe: patrz tabliczka znamionowa
- Częstotliwość: patrz tabliczka znamionowa
- Moc znamionowa: patrz tabliczka znamionowa
- Prąd ładowania: patrz tabliczka znamionowa
- Dopuszczalny zakres temperatury stosowania i przechowywania: od + 5 °C do + 40 °C

Czasy ładowania podano pod adresem: www.stihl.com/charging-times.

20.4 Przedłużacze

W przypadku korzystania z przedłużacza przekrój ich żył w zależności od napięcia i długości przedłużacza musi wynosić:

Jeśli napięcie znamionowe na tabliczce znamionowej wynosi 220 V do 240 V:

- Długość kabla do 20 m: AWG 15 / 1,5 mm²
- Długość kabla 20 m do 50 m: AWG 13 / 2,5 mm²

Jeśli napięcie znamionowe na tabliczce znamionowej wynosi 100 V do 127 V:

- Długość kabla do 10 m: AWG 14 / 2,0 mm²
- Długość kabla 10 m do 30 m: AWG 12 / 3,5 mm²

20.5 Poziom hałasu i drgań

Wartość korekcji ciśnienia akustycznego wynosi 2 dB(A). Wartość korekcji mocy akustycznej wynosi 2 dB(A). Wartość korekcji drgań wynosi 2 m/s².

STIHL zaleca noszenie ochronników słuchu.

- Poziom ciśnienia akustycznego L_{PA} mierzonego wg EN 50636-2-91: 74 dB(A)
- Poziom mocy akustycznej L_{WA} mierzonej wg EN 50636-2-91: 89 dB(A)

- Wartość drgań a_{hv} mierzona wg EN 50636-2-91, rękojeść manipulacyjna i uchwyty obwiedniowy: 4,0 m/s².

Podane poziomy drgań zmierzono znormalizowaną metodą badawczą i można je przyjąć do porównania drgań różnych urządzeń elektrycznych. Rzeczywiste wartości drgań mogą różnić się od wartości podanych w zależności od rodzaju zastosowania urządzenia. Podane wartości drgań mogą służyć do wstępnej oceny obciążenia drganiami. Rzeczywiste obciążenie drganiami musi zostać ustalone w drodze oceny. Należy przy tym uwzględnić okresy czasu, w których urządzenie elektryczne pozostawało włączony, a także takie, w których urządzenie było włączone jednakże poruszało się bez obciążenia.

Informacje o zgodności z dyrektywą 2002/44/WE w sprawie poziomu drgań można znaleźć na stronie patrz www.stihl.com/vib.

20.6 REACH

Rozporządzenie REACH jest unijnym rozporządzeniem w sprawie rejestracji, oceny, udzielania zezwoleń i stosowanych ograniczeń w zakresie chemikaliów.

Informacje dotyczące zgodności z rozporządzeniem REACH znajdują się pod adresem: www.stihl.com/reach.

21 Układy zbudowane z narzędzi tnących i osłon

21.1 Kosa mechaniczna STIHL FSA 57

Następujące głowice koszące mogą być montowane razem z osłoną:

- Głowica kosząca AutoCut C 3-2:
 - z żyłką okrągłą, cichą o średnicy 1,6 mm lub 2,0 mm
- Głowica kosząca PolyCut 3-2:
 - z nożami
 - z żyłką tnącą okrągłą, cichą o średnicy 1,6 mm lub 2,0 mm

22 Części zamienne i akcesoria

22.1 Części zamienne i akcesoria

STIHL Symbole te oznaczają oryginalne części zamienne i akcesoria marki STIHL.



Firma STIHL zaleca używanie oryginalnych części zamiennych i akcesoriów STIHL.

Mimo nieustannej obserwacji rynku firma STIHL nie jest w stanie ocenić niezawodności, bezpieczeństwa i przydatności części zamiennych i akcesoriów innych producentów i dlatego nie może ręczyć za ich używanie.

Oryginalne części zamienne i akcesoria STIHL można nabyć u dealerów STIHL.

23 Utylizacja

23.1 Utylizacja kosi mechanicznej, akumulatora i ładowarki

Informacje na temat utylizacji są dostępne w lokalnym urzędzie lub u dealera marki STIHL.

Nieprawidłowa utylizacja może powodować szkody na zdrowiu i obciążać środowisko.

- ▶ Produkty STIHL i ich opakowania zgodnie z lokalnymi przepisami oddać do właściwego miejsca zbiórki w celu recyklingu.
- ▶ Nie wyrzucać do zwykłego pojemnika na odpady komunalne.

24 Deklaracja zgodności UE

24.1 Kosa mechaniczna STIHL FSA 57

ANDREAS STIHL AG & Co. KG
Badstraße 115
D-71336 Waiblingen

Niemcy

oświadcza na własną odpowiedzialność, że

- Urządzenie: Kosa akumulatorowa
- Producent: STIHL
- Typ: FSA 57
- Nr identyfikacji serii: 4522

spełnia odnośne przepisy dyrektywy 2011/65/UE, 2006/42/WE, 2014/30/UE i 2000/14/WE oraz zostało skonstruowane i wyprodukowane zgodnie z normami EN 55014-1, EN 55014-2, EN 60335-1 i EN ISO 12100 w wersjach obowiązujących w dniu produkcji, z uwzględnieniem normy EN 50636-2-91.

Do ustalenia zmierzonego i gwarantowanego poziomu mocy akustycznej zastosowano postępowanie przewidziane przez dyrektywę 2000/14/WE, załącznik VI.

Jednostka notyfikowana: VDE Prüf- u. Zertifizierungsinstitut, Merianstraße 28, 63069 Offenbach, Niemcy

- Зmierzony poziom mocy akustycznej:
89 dB(A)
- Gwarantowany poziom mocy akustycznej:
91 dB(A)

Dokumentacja techniczna jest przechowywana w dziale certyfikacji produktów firmy ANDREAS STIHL AG & Co. KG.

Rok produkcji, kraj produkcji i numer seryjny są podane na urządzeniu.

Waiblingen, 15.07.2021

ANDREAS STIHL AG & Co. KG



z up.

Dr. Jürgen Hoffmann, kierownik Działu Dopuszczania Produktów i Regulacji Prawnych

25 Deklaracja zgodności UKCA

25.1 Kosa mechaniczna STIHL FSA 57

**UK
CA**

ANDREAS STIHL AG & Co. KG
Badstraße 115
D-71336 Waiblingen

Niemcy

oświadcza na własną odpowiedzialność, że

- Urządzenie: Kosa akumulatorowa
- Producent: STIHL
- Typ: FSA 57
- Nr identyfikacji serii: 4522

spełnia odnośne wymagania brytyjskich rozporządzeń The Restriction of the Use of Certain Hazardous Substances in Electrical and Electronic Equipment Regulations 2012, Supply of Machinery (Safety) Regulations 2008, Electromagnetic Compatibility Regulations 2016 i Noise Emission in the Environment by Equipment for use Outdoors Regulations 2001 oraz zostało skonstruowane i wyprodukowane zgodnie z normami EN 55014-1, EN 55014-2, EN 60335-1 i EN ISO 12100 w wersjach obowiązujących w dniu produkcji, z uwzględnieniem normy EN 50636-2-91.

Do ustalenia zmierzonego i gwarantowanego poziomu mocy akustycznej zastosowano postępowanie przewidziane przez brytyjskie rozporządzenie Noise Emission in the Environment by Equipment for use Outdoors Regulations 2001, Schedule 9.

Jednostka notyfikowana: INTERTEK Testing & Certification Ltd, Academy Place, 1 – 9 Brook Street, Brentwood, Essex, CM14 5NQ, United Kingdom

- Zmierzony poziom mocy akustycznej:
89 dB(A)
- Gwarantowany poziom mocy akustycznej:
91 dB(A)

Dokumentacja techniczna jest przechowywana w firmie ANDREAS STIHL AG & Co. KG.

Rok produkcji, kraj produkcji i numer seryjny są podane na urządzeniu.

Waiblingen, 15.07.2021

ANDREAS STIHL AG & Co. KG



z up.

Dr. Jürgen Hoffmann, kierownik Działu Dopuszczania Produktów i Regulacji Prawnych

СЪДЪРЖАНИЕ

1	Предговор.....	236
2	Информация относно настоящото Ръководството за употреба.....	236
3	Преглед на съдържанието.....	237
4	Указания за безопасност.....	238
5	Подготовка на моторната косачка за работа.....	247
6	Зареждане на акумулатора и светодиодиците.....	247
7	Сглобяване на моторната косачка.....	249
8	Настройване на моторната косачка за ползвателя.....	250
9	Поставяне и изваждане на акумулатора.....	250
10	Включване и изключване на моторната косачка.....	251
11	Проверка на моторната косачка и на акумулаторната батерия.....	251
12	Работа с моторната косачка.....	252
13	След работа.....	253
14	Транспортиране.....	253

15	Съхранение.....	253
16	Почистване.....	254
17	Поддръжка /обслужване.....	255
18	Ремонт.....	255
19	Отстраняване на неизправности.....	255
20	Технически данни.....	257
21	Комбинация от режещи инструменти и предпазители.....	258
22	Резервни части и принадлежности.....	258
23	Отстраняване /изхвърляне.....	258
24	Декларация на ЕС (EU) за съответствие.....	258
25	Декларация за съответствие UKCA.....	259

1 Предговор

Уважаеми клиенти,

Радваме се, че сте избрали изделие на фирма STIHL. Ние разработваме и произвеждаме продукти с най-високо качество в съответствие с изискванията на нашите клиенти. Така се създават продукти, които се отличават с висока надеждност дори при изключително високо натоварване.

STIHL също така държи на най-високото ниво в обслужването. Сътрудниците в специализираните ни търговски обекти са готови да ви дадат компетентна консултация и съвети, както и да поемат комплексно техническо обслужване на закупените от Вас апарати.

STIHL е категоричен привърженик на устойчивото и отговорно отношение към природата. Настоящото ръководство за употреба следва да Ви подпомогне в продължителното, сигурно и екологично използване на Вашия продукт на STIHL.

Благодарим Ви за доверието и Ви пожелаваме удоволствие от употребата на изделието от фирма STIHL.



Dr. Nikolas Stihl

ВАЖНО! ПРОЧЕТЕТЕ ПРЕДИ УПОТРЕБА – И СЪХРАНЯВАЙТЕ.

2 Информация относно настоящото Ръководството за употреба

2.1 Действащи документи

Валидни са местните предписания за безопасност.

- ▶ Допълнително към настоящото ръководство за употреба да се прочетат, разберат и съхраняват следните документи:
 - Ръководство за употреба и опаковка на използвания режещ инструмент
 - Указания за безопасност за акумулаторната батерия STIHL AK
 - Информация за безопасност за акумулаторните батерии и изделията с вградена акумулаторна батерия на STIHL: www.stihl.com/safety-data-sheets

2.2 Обозначение на предупредителни указания, които се срещат в текста



ПРЕДУПРЕЖДЕНИЕ

- Това указание предупреждава за опасностите, които могат да доведат до тежки наранявания или до смърт.
 - ▶ Посочените мерки ще помогнат за предотвратяването на тежки наранявания или смърт.

УКАЗАНИЕ

- Това указание предупреждава за опасности, които могат да доведат до материални щети.
 - ▶ Посочените мерки ще помогнат за предотвратяването на материални щети.

2.3 Символи в текста



Този символ насочва към глава от настоящото ръководството за употреба.

3 Преглед на съдържанието

3.1 Моторна косачка, акумулаторна батерия и зарядно устройство

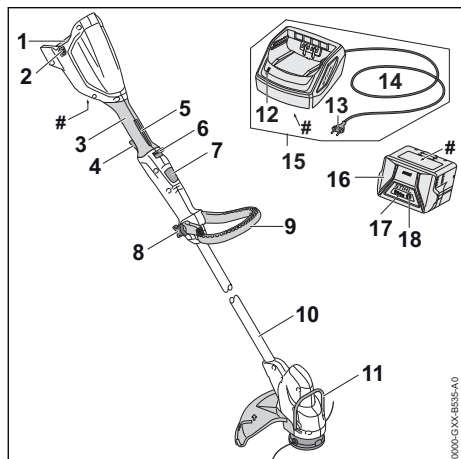

1 Приемно гнездо за акумулаторната батерия

В това гнездо се поставя акумулаторната батерия.

2 Блокиращ лост

Посредством блокиращия лост акумулаторната батерия се задържа в предвиденото за нея приемно гнездо.

3 Дръжка за управление

Тази дръжка служи за управление, носене и водене на моторната косачка.

4 Лост за ръчно включване/изключване

С лоста за ръчно включване/изключване се включва и изключва моторната косачка.

5 Блокировка на лоста за ръчно включване/изключване

С блокировката на лоста за ръчно включване/изключване се блокира лостът за ръчно включване/изключване.

6 Освобождаващ шибър

Освобождаващият шибър деблокира лоста за ръчно включване/изключване заедно с блокировката на лоста за ръчно включване/изключване.

7 Блокиращо копче

С помощта на блокиращото копче се блокира регулирането на стебловидното тяло по дължина.

8 Звездообразна крилчата гайка

Звездообразната крилчата гайка притиска кръговата обхващаща ръкохватка към стебловидното тяло.

9 Кръгова обхващаща ръкохватка

Кръговата обхващаща ръкохватка служи за носене и водене на моторната косачка.

10 Стебловидно тяло

Стебловидното тяло свързва всички конструктивни елементи помежду им.

11 Отдалечителен елемент

Отдалечителният елемент предпазва предмети от контакт с режещия инструмент.

12 Светодиод

Със светодиода се показва състоянието на зарядното устройство.

13 Щепсел за свързване с електрическата мрежа

Щепселът свързва захранващия кабел с контакта за електрически ток

14 Захранващ кабел

Посредством захранващия кабел зарядното устройство се свързва с щепсела.

15 Зарядно устройство

Зарядното устройство служи за зареждане на акумулаторната батерия.

16 Акумулаторна батерия

Акумулаторната батерия захранва моторната косачка с енергия.

17 Светодиоди

Светодиодите показват състоянието на зареждане на акумулаторната батерия и евентуални неизправности.

18 Бутон

С този бутон се активират светодиодите на акумулаторната батерия.

Табелка за мощността с машинен номер

3.2 Предпазител и режещи инструменти

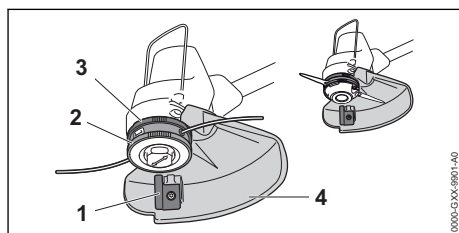

1 Нож-резащ за отрязване на нишката за косене

По време на работа ножът-резащ скъсява нишката за косене до необходимата дължина.

2 Глава за косене

Главата за косене служи за закрепване на нишки за косене.

3 Вентилаторна перка

Вентилаторната перка охлажда електромотора.

4 Предпазител

Този предпазител защитава ползвателя от изхвърчащите нагоре предмети и го предпазва от контакт с режещия инструмент.

3.3 Символи

Символите могат да се намират върху моторната косачка, акумулаторната батерия и зарядното устройство и означават следното:

 Този символ показва в коя посока трябва да се премести освобождаващият шибър.

 Този символ показва номиналните обороти на въртене на режещия инструмент.

 1 светодиода свети в червено. Акумулаторната батерия е силно загоряла или силно се е охладила.

 4 светодиода мигат в червено. В акумулаторната батерия има неизправност.

 Светодиодът свети в зелено, а светодиода на акумулаторната батерия светят или мигат в зелено. Акумулаторната батерия се зарежда.

 Светодиодът мига в червено. Между акумулаторната батерия и зарядното устройство няма електрически контакт или в акумулаторната батерия или в зарядното устройство има неизправност.

 Гарантирано максимално ниво на звуковата мощност в съответствие с Директива 2000/14/ЕО в децибел / dB(A), за да се направят сравними звуковите емисии на изделията.

 Обозначението в непосредствена близост до символа показва енергийното съдържание на акумулаторната батерия според спецификацията на производителя на клетката. Енергийното съдържание, налично при използването, е по-малко.

 С електроуреда да се работи в затворено и сухо помещение.

 Изделието да не се изхвърля заедно с битовите отпадъци.

4 Указания за безопасност

4.1 Предупредителни символи

4.1.1 Предупредителни символи

Предупредителните символи върху моторната косачка, акумулаторната батерия или зарядното устройство означават следното:

 Да се спазват указанията за безопасност и мерките, свързани с тях.

 Да се прочете, разбере и съхранява настоящото Ръководство за употреба.

 Носете предпазни очила.

 Да се обърне внимание върху указанията за безопасност, отнасящи се до изхвърчащите нагоре предмети и мерките срещу тях.

 Изваждайте акумулаторната батерия при прекъсване на работа, при транспортиране, съхраняване, по време на дейностите по поддръжката или ремонта на машината.

 Моторната косачка и зарядното устройство да се пазят от дъжд и влага.

 Да се спазва безопасно разстояние.

 Пазете акумулаторната батерия от горещина и огън.

 Акумулаторната батерия да се пази от дъжд и влага и да не се потапя в течности.

 Да се спазват допустимите температурни граници за акумулаторната батерия.

4.2 Употреба по предназначение

Моторната косачка STIHL FSA 57 служи за косене на трева.

Моторната косачка не бива да бъде използвана при дъжд.

Акумулаторната батерия STIHL АК захранва моторната косачка с енергия.

Зарядното устройство STIHL AL 101 зарежда акумулаторната батерия STIHL АК.

▲ ПРЕДУПРЕЖДЕНИЕ

- Акумулаторни батерии и зарядни устройства, които не са одобрени от STIHL за употреба с моторната косачка, могат да предизвикат пожари и експлозии. Може да се стигне до тежки наранявания и смърт на хора и до материални щети.
 - ▶ Моторната косачка да се използва с акумулаторната батерия STIHL АК.
 - ▶ Акумулаторната батерия STIHL АК да се зарежда със зарядно устройство STIHL AL 101, AL 301 или AL 500.
- Ако моторната косачка, акумулаторната батерия или зарядното устройство не се използват по предназначение, може да се стигне до тежко нараняване или смърт на хора, както и до възникване на материални щети.
 - ▶ Моторната косачка, акумулаторната батерия и зарядното устройство да се използват така, както е описано в това ръководство за употреба.

4.3 Изисквания към ползвателя

▲ ПРЕДУПРЕЖДЕНИЕ

- Ползвателите, които не са инструктирани предварително, не са в състояние да разпознаят или оценят опасностите, свързани с работата на моторната косачка, акумулаторната батерия и зарядното устройство. Ползвателят или други хора могат да получат тежки или смъртоносни наранявания.
 - ▶ Ръководството за употреба да се прочете, разбере и съхранява.
- ▶ Когато моторната косачка, акумулаторната батерия или зарядното устройство се дават на друг ползвател: да му се предаде също и ръководството за употреба.



- ▶ Убедете се, че ползвателят удовлетворява следните изисквания:
 - Ползвателят е отпочинал.
 - Ползвателят трябва да бъде физически, емоционално и умствено способен да обслужва моторната косачка, акумулаторната батерия и зарядното устройство и да работи с тях. В случай че ползвателят физически, емоционално или умствено е ограничен да го направи, той може да работи с нея само под надзора или ръководството на отговорно лице.
 - Ползвателят е в състояние да разпознае и прецени опасностите от моторната косачка, акумулаторната батерия и зарядното устройство.
 - Ползвателят е пълнолетно лице или се обучава професионално в съответствие с националните разпоредби под надзора на друго лице.
 - Ползвателят трябва да е получил инструкции от сътрудник в специализиран търговски обект на фирма STIHL или от друго компетентно лице, преди да пристъпи за първи път към работа с

моторната косачка и зарядното устройство.

- Ползвателят не се намира под въздействие на алкохол, медикаменти или наркотици.

- ▶ При съмнения се обърнете към специализиран търговски обект на STIHL.

4.4 Облекло и екипировка

▲ ПРЕДУПРЕЖДЕНИЕ

- По време на предмети могат да бъдат изхвърлени с висока скорост. Ползвателят може да бъде наранен.



- ▶ Носете плътно прилягащи предпазни очила. Подходящи предпазни очила са тези, които са минали проверка по стандарт EN 166 или по националните нормативи и със съответна маркировка се предлагат в търговската мрежа.

- ▶ Носете предпазна маска за лице.

- ▶ Носете дълъг панталон от устойчив материал.

- По време на работа може да се вдигне прах. Вдишаният прах може да увреди здравето и да предизвика алергични реакции.

- ▶ Ако се вдига прах: носете противопрахова маска.

- Неподходящото облекло може да се оплете в дървения материал, храсти и в моторната косачка. Ползватели без подходящо облекло могат да получат тежки наранявания.

- ▶ Носете плътно прилягащо облекло.

- ▶ Не носете шалове и бижута.

- По време на работа ползвателят може да докосне въртящия се режещ инструмент. Ползвателят може да бъде сериозно ранен.

- ▶ Носете работни обувки от устойчив материал.

- ▶ Носете дълъг панталон от устойчив материал.

- При монтажа и демонтажа на режещия инструмент и по време на почистването или техническото обслужване ползвателят може да влезе в контакт с режещия инструмент или ножа за отрязване на кордата. Ползвателят може да бъде наранен.

- ▶ Носете работни ръкавици от устойчив материал.

- Ако ползвателят носи неподходящи обувки, той може да се подхлъзне. Ползвателят може да бъде наранен.

- ▶ Носете здрави затворени обувки с подметки с грайфери.

4.5 Работен участък и неговата околност

4.5.1 Моторна косачка

▲ ПРЕДУПРЕЖДЕНИЕ

- Външни лица, деца и животни не могат да разпознават и оценяват опасностите, свързани с работата на моторната косачка и опасностите от евентуално изхвърчащи предмети. Външни хора, деца и животни могат да получат тежки наранявания и да бъдат причинени материални щети.



- ▶ Външни хора, деца и животни да се държат на разстояние 15 m по периметъра на работния участък.

- ▶ Да се спазва разстояние от 15 m спрямо всякакви предмети.

- ▶ Не оставяйте моторната косачка без надзор.

- ▶ Уверете се, че децата не могат да си играят с моторната косачка.

- Моторната косачка не е защитена от влага. Ако се работи по време на дъжд или във влажна среда, може да се получи електрически удар. Може да се стигне до сериозни наранявания на ползвателя и повреда на моторната косачка.



- ▶ Да не се работи по време на дъжд или във влажна среда.

- Електрическите компоненти на моторната косачка могат да създадат искри. В лесно възпламенима или експлозивна среда искрите могат да предизвикат пожар или експлозия. Може да се стигне до тежки наранявания и смърт на хора и до материални щети.

- ▶ Да не се работи в лесно възпламенима или експлозивна среда.

4.5.2 Акумулаторна батерия

▲ ПРЕДУПРЕЖДЕНИЕ

- Външните лица, децата и животните не могат да разпознават и оценяват опасностите, свързани с акумулаторната батерия. Външните лица, децата и животните могат да получат тежки наранявания.

- ▶ Дръжте далеч външни лица, деца и животни.

- ▶ Не оставяйте акумулаторната батерия без надзор.
- ▶ Уверете се, че деца не могат да играят с акумулаторната батерия.
- Акумулаторната батерия не е защитена срещу всички въздействия на околната среда. Ако акумулаторната батерия е изложена на неподходящи въздействия на околната среда, тя може да се запали, да експлодира или да се повреди непоправимо. В резултат от това може да се стигне до тежки наранявания на хора и възникване на материални щети.



- ▶ Пазете акумулаторната батерия от горещина и огън.
- ▶ Не хвърляйте ножицата в огън.



- ▶ Използвайте и съхранявайте акумулаторната батерия в температурния диапазон между - 10 °C и + 50 °C.



- ▶ Пазете акумулаторната батерия от дъжд и влага и да не я потапят в течности.

- ▶ Дръжте акумулаторната батерия далеч от малки метални части.
- ▶ Не излагайте акумулаторната батерия на високо налягане.
- ▶ Не излагайте акумулаторната батерия на микровълни.
- ▶ Защитете акумулаторната батерия от химикали и соли.

4.5.3 Зарядно устройство

▲ ПРЕДУПРЕЖДЕНИЕ

- Външни лица, деца и животни не могат да разпознаят и оценят опасностите, свързани със зарядното устройство и електрическият ток. Външните лица, децата и животните могат да получат тежки или смъртоносни наранявания.
 - ▶ Дръжте далеч външни лица, деца и животни.
 - ▶ Уверете се, че деца не могат да играят със зарядното устройство.
- Зарядното устройство не е защитено от вода. Ако се работи по време на дъжд или във влажна среда, може да се получи електрически удар. Може да се стигне до сериозни наранявания на ползвателя и повреда на зарядното устройство.



- ▶ Да не се работи по време на дъжд или във влажна среда.

- Зарядното устройство не е защитено срещу всички въздействия на околната среда. Ако зарядното устройство бъде подложено на неподходящи въздействия от околната среда, то може да се запали или да експлодира. В резултат от това може да се стигне до тежки наранявания на хора и възникване на материални щети.
 - ▶ Със зарядното устройство трябва да се работи в затворено и сухо помещение.
 - ▶ Със зарядното устройство не бива да се работи в лесно възпламенима или експлозивна среда.
 - ▶ При работа зарядното устройство да не поставя върху лесно възпламенима основа.
 - ▶ Използвайте и съхранявайте зарядното устройство в температурен диапазон между + 5 °C и + 40 °C.
- Хората могат да се спънат в захранващия кабел. Могат да бъдат наранени хора, а зарядното устройство може да се повреди.
 - ▶ Захранващият кабел трябва да се прекара плоско по земята.

4.6 Състояние, съответстващо на изискванията за безопасност

4.6.1 Моторна косачка

- Моторната косачка се намира в състояние, съответстващо на изискванията за безопасност, когато са изпълнени следните условия:
- Моторната косачка не е повредена.
 - Моторната косачка е чиста и суха.
 - Елементите на управлението функционират нормално и не са променени.
 - Монтирана е една от посочените в това ръководство за употреба комбинации от режещ инструмент и предпазител.
 - Режещият инструмент и предпазителят са монтирани правилно.
 - Към моторната косачка са монтирани оригинални принадлежности на STIHL.
 - Принадлежностите са монтирани правилно.

▲ ПРЕДУПРЕЖДЕНИЕ

- При състояние, неотговарящо на изискванията за техническа безопасност, е възможно конструктивни части вече да не функционират правилно, а предпазните устройства - да не действат. Може да се

стигне до сериозни наранявания на хора или смърт.

- ▶ Да се работи с изправна моторна косачка.
- ▶ Ако моторната косачка е замърсена или мокра: почистете моторната косачка и я оставете да изсъхне.
- ▶ Да не се правят конструктивни промени по моторната косачка. Изключение: монтаж на една от посочените в това ръководство за употреба комбинации от режещ инструмент и предпазител.
- ▶ Ако елементите за управление не функционират: не работете с моторната косачка.
- ▶ Да не се монтират режещи инструменти от метал.
- ▶ Към моторната косачка да се монтират оригинални принадлежности на STIHL.
- ▶ Режещият инструмент и предпазителят да се монтират така, както е описано в това ръководство за употреба.
- ▶ Монтирайте принадлежностите така, както е описано в това ръководство за употреба или както е описано в ръководството за употреба на принадлежностите.
- ▶ Да не се вкарват никакви предмети в отворите на моторната косачка.
- ▶ Сменете износените или повредени указателни табелки.
- ▶ При съмнения се обърнете към специализиран търговски обект на STIHL.

4.6.2 Предпазител

Предпазителят се намира в състояние, съответстващо на изискванията за безопасност, когато са изпълнени следните условия:

- Предпазителят не е повреден.
- Ножът-резач за отрязване на нишката за косене е правилно монтиран към апарата.

▲ ПРЕДУПРЕЖДЕНИЕ

- При състояние на апарата, не отговарящо на изискванията за техническа безопасност, частите му не могат да функционират нормално и предпазните устройства престават да действат. Ползвателят може да получи тежки травми.
 - ▶ Да се работи само с неповреден /изправен предпазител.
 - ▶ За да се работи с моторната косачка, ножът-резач за отрязване на нишката за косене трябва да е монтиран правилно.

- ▶ При съмнения и въпроси обърнете се към сътрудник в специализиран търговски обект на фирма STIHL.

4.6.3 Глава за косене

Главата за косене се намира в състояние, съответстващо на изискванията за безопасност, когато са изпълнени следните условия:

- Главата за косене не е повредена.
- Главата за косене не е блокирана.
- Кордите за косене са правилно поставени.
- Ако се използва глава за косене PolyCut с пластмасови ножове:
 - Пластмасовите ножове не са повредени и нямат пукнатини.
 - Пластмасовите ножове са монтирани правилно.
- Границите на износване не са надхвърлени.

▲ ПРЕДУПРЕЖДЕНИЕ

- В състояние, което не отговаря на изискванията за безопасност, части на главата за косене, кордата за косене или пластмасовите ножове могат да се разхлабят и да изхвърчат. Може да се стигне до сериозни наранявания на хората.
 - ▶ Да се работи само с неповредена глава за косене.
 - ▶ Ако се използва глава за косене PolyCut с пластмасови ножове: работете с пластмасови ножове в изправно състояние.
 - ▶ Кордите за косене или пластмасовите ножове да не се заменят с предмети от метал.
 - ▶ Съблюдавайте и спазвайте границите на износване.
 - ▶ При съмнения се обърнете към специализиран търговски обект на STIHL.

4.6.4 Акумулатор

Акумулаторът е в състояние, съобразено с изискванията за безопасност, ако следните условия са изпълнени:

- Акумулаторът не е повреден.
- Акумулаторът е чист и сух.
- Акумулаторът функционира и не е променен.

▲ ПРЕДУПРЕЖДЕНИЕ

- В състояние, което не е съобразено с изискванията за безопасност, акумулаторът вече не може да функционира безопасно. Хората могат да получат тежки наранявания.

- ▶ Работете с неповреден и функциониращ акумулатор.
- ▶ Не зареждайте повреден или дефектен акумулатор.
- ▶ Ако акумулаторът е замърсен или мокър: Почистете акумулатора и го оставете да изсъхне.
- ▶ Не променяйте акумулатора.
- ▶ Не пхкайте предмети в отворите на акумулатора.
- ▶ Не свързвайте електрическите контакти на акумулатора с метални предмети и не предизвиквайте късо съединение.
- ▶ Не отваряйте акумулатора.
- ▶ Износените или повредени указателни табелки трябва да се сменят.
- От повредения акумулатор може да излезе течност. Ако течността влезе в контакт с кожата или очите, те може да се раздразнят.
 - ▶ Избягвайте контакт с течността.
 - ▶ Ако има контакт с кожата: измийте засегнатите места по кожата обилно с вода и сапун.
 - ▶ Ако има контакт с очите: промийте очите най-малко за 15 минути обилно с вода и потърсете лекар.
- Повреден или дефектен акумулатор може да мирише необичайно, да дими или да гори. Това може да доведе до тежки наранявания или смърт за хората и може да възникнат материални щети.
 - ▶ Ако акумулаторът мирише необичайно или дими: не използвайте акумулатора и го дръжте далеч от запалими вещества.
 - ▶ Ако акумулаторът гори: опитайте се да угасите акумулатора с пожарогасител или с вода.

4.6.5 Зарядно устройство

Зарядното устройство се намира в състояние, съответстващо на изискванията за безопасност, когато са изпълнени следните условия:

- Зарядното устройство не е повредено.
- Зарядното устройство е чисто и сухо.

▲ ПРЕДУПРЕЖДЕНИЕ

- При състояние на апарата, неотговарящо на изискванията за техническа безопасност, частите му не могат да функционират нормално и предпазните устройства престават да действат. Може да се стигне до сериозни наранявания на хора или смърт.
 - ▶ Да се използва изправно зарядно устройство.
- Ако зарядното устройство е замърсено или мокро: то трябва да се почисти и да се остави да изсъхне.
- Не бива да се правят конструктивни промени на зарядното устройство.
- Да не се вкарват никакви предмети в отворите на зарядното устройство.
- Електрическите контакти на зарядното устройство да не се присъединяват или свързват накъсо с метални предмети.
- Зарядното устройство да не се отваря.

4.7 Работа

▲ ПРЕДУПРЕЖДЕНИЕ

- В някои ситуации ползвателят не може да работи концентрирано. Тогава ползвателят може да се спъне, да падне и тежко да се нарани.
 - ▶ Работете спокойно и съсредоточено.
 - ▶ Ако условията на видимост или осветлението са лоши: не работете с моторната косачка.
 - ▶ Работете самостоятелно с моторната косачка.
 - ▶ Водете режещия инструмент близо до земята.
 - ▶ Внимавайте за препятствия.
 - ▶ Докато работите, стойте на земята и пазете равновесие.
 - ▶ Ако се появяват признаци на умора: направете почивка по време на работата.
- Въртящият се режещ инструмент може да пореже ползвателя. Ползвателят може да бъде сериозно ранен.
 - ▶ Не докосвайте въртящия се режещ инструмент.
 - ▶ Ако режещият инструмент се блокира от предмет: изключете моторната косачка и свалете акумулаторната батерия. Едва тогава отстранете предмета.
- В случай, ако забележите промени или нещо необичайно в поведението на моторната косачка по време на работа, това може да означава, че състоянието ѝ не съответства с изискванията за техническа безопасност. В резултат от това може да се стигне до тежки наранявания на хора и възникване на материални щети.
 - ▶ Прекратете работа, извадете акумулаторната батерия и се обърнете към специализиран търговски обект на STIHL.
- По време на работа моторната косачка може да предизвика вибрации.
 - ▶ Носете ръкавици.
 - ▶ Правете почивки в процеса на работа.

- ▶ При поява на признаци за нарушено кръвооросяване: потърсете лекарска помощ.
- Ако по време на работа режещият инструмент се удари в чужд предмет, предметът или части от него могат да изхвърчат нагоре с висока скорост. Това може да причини тежки наранявания на хора и материални щети.
 - ▶ Отстранете чуждите предмети от работната зона.
- Ако въртящият се режещ инструмент се удари в твърд предмет, могат да възникнат искри и режещият инструмент да се повреди. Искрите могат да предизвикат пожар в леснозапалима среда. Може да се стигне до тежки наранявания и смърт на хора и до материални щети.
 - ▶ Не бива да се работи в леснозапалима среда.
 - ▶ Уверете се, че режещият инструмент се намира в състояние, съответстващо на изискванията за техническа безопасност.
- При отпускане на лоста за ръчно включване/изключване режещият инструмент продължава да се върти още кратко време. Може да се стигне до сериозни наранявания на хората.
 - ▶ Изчакайте, докато режещият инструмент спре да се върти.

4.8 Зареждане

▲ ПРЕДУПРЕЖДЕНИЕ

- По време на зареждането повредено или дефектно зарядно устройство може необичайно да мирише или да пуши. Това може да причини наранявания на хора и материални щети.
 - ▶ Извадете щепсела за свързване с електрическата мрежа от контакта.
- При недостатъчно отвеждане на топлина зарядното устройство може да прегрее и да предизвика пожар. Може да се стигне до тежки наранявания и смърт на хора и до материални щети.
 - ▶ Не покривайте зарядното устройство.

4.9 Електрическо свързване

Докосване до токопроводящите части може да настъпи по следните причини:

- Захранващият кабел или удължителният проводник е повреден.
- Щепселът на захранващия кабел или удължителният проводник е повреден.
- Контактът не е монтиран правилно.

▲ ОПАСНОСТ

- Докосването на токопроводящите части може да доведе до електрически удар. Ползвателят може да получи тежки, дори смъртоносни наранявания.
 - ▶ Уверете се, че захранващият кабел, удължителният кабел и щепселът не са повредени.



- ▶ Ако захранващият кабел или удължителният проводник е повреден:
 - ▶ Не докосвайте повреденото място.
 - ▶ Извадете щепсела от контакта.
- ▶ Хващайте захранващия кабел, удължителния проводник и техните щепсели само със сухи ръце.
- ▶ Вкарайте мрежовия щекер на захранващия кабел или удължителния проводник в правилно монтиран контакт с предпазител със защитна контактна система.
- ▶ Свържете зарядно устройство чрез защитен прекъсвач срещу утечен ток (30 mA, 30 ms).
- Повреден или неподходящ удължителен проводник може да предизвика електрически удар. Може да се стигне до сериозни наранявания на хора или смърт.
 - ▶ Използвайте удължителен проводник с правилно подбрано сечение, 20.4.

▲ ПРЕДУПРЕЖДЕНИЕ

- Неправилно напрежение или неправилна честота в електрическата мрежа може да доведе по време на зареждането до свръхнапрежение в зарядното устройство. Зарядното устройство може да се повреди.
 - ▶ Убедете се, че напрежението и честотата в електрическата мрежа съвпадат с данните, посочени на табелката на зарядното устройство.
- Ако зарядното устройство е свързано към контакт с няколко гнезда, електрическите компоненти могат да се претоварят по време на зареждане. Електрическите компоненти могат да се загреят и да предизвикат пожар. Може да се стигне до тежки наранявания или смърт на хора, както и до материални щети.
 - ▶ Уверете се, че данните за мощността върху контакта с няколко гнезда не са надвишени от сбора от данните върху фирмената табелка на зарядното устройство и всички електроуреди, свързани към контакта с няколко гнезда.

- Неправилно прокаран захранващ кабел и удължителен проводник могат лесно да се повредят, а и хората ще се спъват в него. Това може да стане причина за травми на хората и за повреждане на захранващия кабел или удължителния проводник.
 - ▶ Прокарайте и обозначете захранващия кабел и удължителния проводник така, че хората да не се спъват в тях.
 - ▶ Прокарайте захранващия кабел и удължителния проводник така, че да не са обтегнати или преплетени.
 - ▶ Прокарайте захранващия кабел и удължителния проводник така, че да не се повредят, прегънат или сплескат, или трият.
 - ▶ Пазете захранващия кабел и удължителния проводник от топлина, масло и химикали.
 - ▶ Захранващият кабел и удължителният проводник се прокарават по суха основа.
- По време на работа удължителният проводник се нагрива. Ако образуваната топлина не се отвежда, тя може да предизвика пожар.
 - ▶ В случай, че се използва кабелен барабан: кабелът трябва изцяло да се отбие от барабана.
- Ако в стената са разположени електрически проводници и тръби, те могат да се повредят, когато зарядното устройство се монтира на стената. Контактът с електрически проводници може да доведе до електрически удар. В резултат от това може да се стигне до тежки наранявания на хора и възникване на материални щети.
 - ▶ Убедете се, че на предвиденото място в стената не преминават електрически проводници и тръби.
- Ако зарядното устройство не е монтирано на стената така, както е описано в настоящото ръководство за употреба, то зарядното устройство или акумулаторната батерия може да падне или зарядното устройство да се нагрее прекомерно. Това може да причини тежки наранявания на хора и материални щети.
 - ▶ Монтирайте зарядното устройство на стената така, както е описано в настоящото ръководство за употреба.
- Ако зарядното устройство с поставена в него акумулаторна батерия се монтира на стената, акумулаторната батерия може да падне от зарядното устройство. Това може да причини тежки наранявания на хора и материални щети.

- ▶ Най-напред монтирайте зарядното устройство на стената и едва след това поставете в него акумулаторната батерия.

4.10 Транспортиране

4.10.1 Моторна косачка

▲ ПРЕДУПРЕЖДЕНИЕ

- При транспортиране моторната косачка може да се преобърне или да се измести. Това може да причини тежки наранявания на хора и материални щети.



- ▶ Извадете акумулаторната батерия.
- ▶ С обтяжни колани, ремъци или мрежа обезопасете моторната косачка така, че да не може да се обърне или измести.

4.10.2 Акумулаторна батерия

▲ ПРЕДУПРЕЖДЕНИЕ

- Акумулаторната батерия не е защитена срещу всички въздействия на околната среда. Ако акумулаторната батерия се положи на неподходящи въздействия на околната среда, тя може да се повреди и могат да възникнат материални щети.
 - ▶ Не бива да се транспортира повредена акумулаторна батерия.
- При транспортирането акумулаторната батерия може да се преобърне или да се измести. Това може да причини тежки наранявания на хора и материални щети.
 - ▶ Акумулаторната батерия трябва да се опакова така в опаковката, че да не може да се мести.
 - ▶ Подсигурете опаковката така, че да не може да се движи.

4.10.3 Зарядно устройство

▲ ПРЕДУПРЕЖДЕНИЕ

- При транспортирането зарядното устройство може да се преобърне или да се измести. Това може да причини тежки наранявания на хора и материални щети.
 - ▶ Извадете щепсела от контакта.
 - ▶ Извадете акумулаторната батерия.
 - ▶ Обезопасете зарядното устройство с обтяжни ремъци, ремъци или мрежа така, че да не се преобърне или движи.
- Захранващият кабел не е предвиден за носене на зарядното устройство. Захранва-

щият кабел и зарядното устройство могат да бъдат повредени.

- ▶ Развийте захранващия кабел и го закрепете към зарядното устройство.

4.11 Съхранение

4.11.1 Моторна косачка

▲ ПРЕДУПРЕЖДЕНИЕ

- Децата не могат да разпознаят и оценят опасностите, свързани с моторната косачка. Децата могат да бъдат сериозно наранени.



- ▶ Извадете акумулаторната батерия.

- ▶ Моторната косачка да се съхранява извън обсега на деца.

- Електрическите контакти на моторната косачка и металните й конструктивни части могат да кородират от влагата. Моторната косачка може да се повреди.



- ▶ Извадете акумулаторната батерия.

- ▶ Моторната косачка да се съхранява в чисто и сухо състояние.

4.11.2 Акумулаторна батерия

▲ ПРЕДУПРЕЖДЕНИЕ

- Децата не могат да разпознават и оценяват опасностите, свързани с акумулаторната батерия. Децата могат да бъдат сериозно наранени.

- ▶ Съхранявайте акумулаторната батерия извън обсега на деца.

- Акумулаторната батерия не е защитена срещу всички въздействия на околната среда. Ако акумулаторната батерия е изложена на неподходящи въздействия на околната среда, тя може да се повреди неправилно.

- ▶ Съхранявайте акумулаторната батерия в чисто и сухо състояние.

- ▶ Съхранявайте акумулаторната батерия затворено помещение.

- ▶ Съхранявайте акумулаторната батерия отделно от моторната косачка.

- ▶ Ако акумулаторната батерия се съхранява в зарядното устройство: извадете щепсела и съхранявайте акумулаторната батерия със състояние на зареждане

между 40 % и 60 % (2 светещи в зелено светодиода).

- ▶ Съхранявайте акумулаторната батерия в температурен диапазон между – 10 °C и + 50 °C.

4.11.3 Зарядно устройство

▲ ПРЕДУПРЕЖДЕНИЕ

- Децата не могат да разпознаят и оценят опасности, свързани със зарядното устройство. Може да се стигне до сериозни наранявания на деца или дори до смърт.

- ▶ Издърпайте щепсела.

- ▶ Зарядното устройство да се съхранява извън обсега на деца.

- Зарядното устройство не е защитено срещу всички въздействия на околната среда. Ако зарядното устройство бъде подложено на неподходящи въздействия от околната среда, то може да се повреди.

- ▶ Издърпайте щепсела.

- ▶ Ако зарядното устройство се е загоряло: охладете го.

- ▶ Зарядното устройство да се съхранява в чисто и сухо състояние.

- ▶ Зарядното устройство да се съхранява в затворено помещение.

- ▶ Съхранявайте зарядното устройство в температурен диапазон между + 5 °C и + 40 °C.

- Захранващият кабел не е предвиден за носене или окачване на зарядното устройство. Захранващият кабел и зарядното устройство могат да бъдат повредени.

- ▶ Зарядното устройство се захваща и се държи за кожата. На зарядното устройство се намира жлебче за удобно повдигане на зарядното устройство.

- ▶ Окачете зарядното устройство на стенния държач.

4.12 Почистване, поддръжка и ремонт

▲ ПРЕДУПРЕЖДЕНИЕ

- Ако по време на почистване, поддръжка и ремонт на моторната косачка акумулаторната батерия е монтирана, то моторната косачка може да се включи по невнимание. В резултат от това може да се стигне до тежки наранявания на хора и възникване на материални щети.



- ▶ Извадете акумулаторната батерия.

- Агресивните почистващи препарати, почистването с водна струя или остри предмети могат да повредят моторната косачка, предпазителя, режещия инструмент, акумулаторната батерия и зарядното устройство. Ако моторната косачка, предпазителя, режещия инструмент, акумулаторната батерия или зарядното устройство не са почиствани правилно, частите им няма да функционират нормално, а предпазните им устройства ще престанат да действат. Може да се стигне до сериозни наранявания на хората.
 - ▶ Моторната косачка, предпазителя, режещия инструмент, акумулаторната батерия и зарядното устройство да се почистват така, както е описано в настоящото ръководство за употреба.
- Ако моторната косачка, предпазителя, режещия инструмент, акумулаторната батерия или зарядното устройство не се поддържат или ремонтират правилно, частите им няма да функционират нормално, а предпазните им устройства ще престанат да действат. Може да се стигне до сериозни наранявания на хора или смърт.
 - ▶ Не извършвайте самостоятелно техническо обслужване или ремонт на моторната косачка, предпазителя, режещия инструмент, акумулаторната батерия и зарядното устройство.
 - ▶ Ако е необходимо техническо обслужване или ремонт на моторната косачка, предпазителя, режещия инструмент, акумулаторната батерия или зарядното устройство: обърнете се към специализиран търговски обект на STIHL.

5 Подготовка на моторната косачка за работа

5.1 Подготовка на моторната косачка за работа

Преди започване на работа е необходимо да се извършат следните стъпки:

- ▶ Уверете се, че следните части се намират в състояние, отговарящо на изискванията за техническата безопасност:
 - моторна косачка, 4.6.1.
 - предпазител, 4.6.2.

- глава за косене, 4.6.3.
- акумулаторна батерия, 4.6.4.
- зарядно устройство, 4.6.5.

- ▶ Проверете акумулаторната батерия, 11.2.
- ▶ Заредете докрай акумулаторната батерия, 6.2.
- ▶ Почистете моторната косачка, 16.1.
- ▶ Монтирайте предпазителя, 7.1.
- ▶ Монтирайте кръговата обхващаща ръкохватка, 7.3.
- ▶ Настройте дължината на стебловидното тяло, 8.1.
- ▶ Настройте кръговата обхващаща ръкохватка, 8.2.
- ▶ Проверете елементите на управлението, 11.1.
- ▶ Ако посочените стъпки не могат да се извършат: не използвайте моторната косачка и се обърнете към специализиран търговски обект на фирма STIHL.

6 Зареждане на акумулатора и светодиодите

6.1 Монтиране на зарядното устройство на стената

Зарядното устройство може да се монтира на стена.

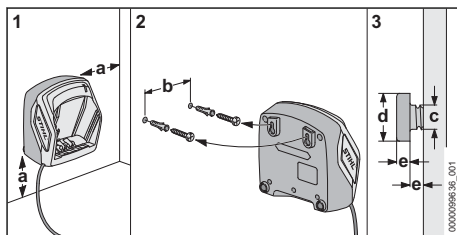

► Зарядното устройство трябва да се монтира на стената така, че да са изпълнени следните условия:

- Да се използва подходящ фиксиращ материал.
- Зарядното устройство трябва да стои хоризонтално.

Спазени са следните размери:

- a = минимум 100 mm
- b (за AL 101) = 75 mm
- b (за AL 301) = 100 mm
- b (за AL 500) = 120 mm
- c = 4,5 mm
- d = 9 mm
- e = 2,5 mm

6.2 Зареждане на акумулаторната батерия

Времето на зареждане зависи от различни външни фактори, като например от температурата на акумулаторната батерия или от температурата на околната среда. Фактическото време на зареждане може да се различава от посоченото време. Времето за зареждане е посочено в линка www.stihl.com/charging-times.

Когато щепселът за свързване с електрическата мрежа е вкаран в контакт и акумулаторната батерия е поставена в зарядното устройство, процесът на зареждане започва автоматично. Когато акумулаторната батерия се зареди напълно, зарядното устройство автоматично се изключва.

По време на зареждането акумулаторната батерия и зарядното устройство се нагряват.

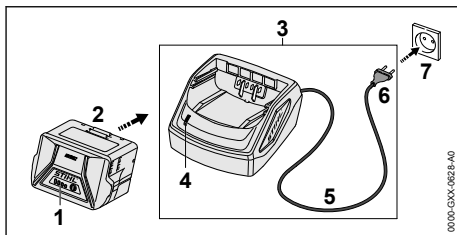

- Вкарайте щепсела (6) в лесно достъпен контакт (7). Зарядното устройство (3) извършва авто-тест. Светодиодът (4) свети ок. 1 секунда в зелено и ок. 1 секунда в червено.
- Прекарайте ذخарващия кабел (5).
- Вкарайте акумулаторната батерия (2) във водачите на зарядното устройство (3) и я натиснете до упор. Светодиодът (4) свети в зелено. Светодиодите (1) светят в зелено и акумулаторната батерия (2) се зарежда.
- Ако светодиодът (4) и светодиодите (1) вече не светят: акумулаторната батерия (2) е напълно заредена и може да бъде извадена от зарядното устройство (3).
- Ако зарядното устройство (3) вече не се използва: извадете мрежовия щепсел (6) от контакта (7).

6.3 Показване на състоянието на зареждане

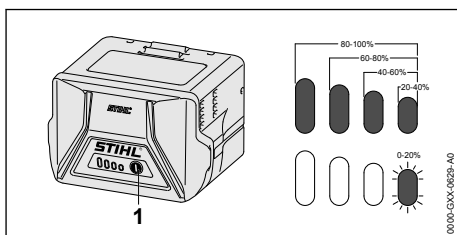

- Натиснете бутона (1). Светодиодите светят в продължение припл. на 5 секунди в зелено и показват състоянието на зареждането.
- Ако десният светодиод мига в зелен цвят: заредете акумулаторната батерия.

6.4 Светодиоди (LED) на акумулаторната батерия

Светодиодите могат да показват състоянието на зареждане или наличието на неизправности в акумулаторната батерия. Светодиодите

могат да светят или да мигат в зелено или в червено.

Когато светодиодите светят или мигат в зелено, те показват състоянието на зареждане.

► Когато светодиодите светят или мигат в червено: отстранете неизправностите,  19.

В моторната косачка или в акумулаторната батерия има неизправност.

6.5 Светлинен диод (LED) на зарядното устройство

Със светодиода се показва състоянието на зарядното устройство.

Ако светодиодът свети в зелено, това означава, че акумулаторната батерия се зарежда.

► Ако светодиодът мига в червено: да се отстранят неизправностите.

В зарядното устройство има неизправност.

7 Сглобяване на моторната косачка

7.1 Монтаж на предпазния капак

► Изключете моторната косачка и извадете акумулаторната батерия.

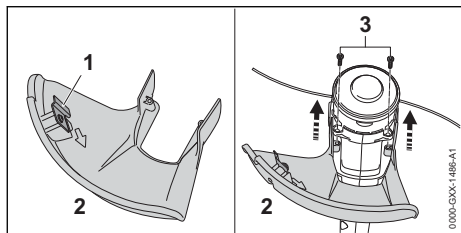

Ножът за отрязване на нишката (1) е вече вграден в предпазителя (2) и не бива да се демонтира.

► Вкарайте предпазителя (2) до упор в направляващите детайли на корпуса.

Предпазителят (2) се затваря на една равнина с корпуса.

► Навийте и затегнете винтовете (3).

Предпазителят (2) не бива да се демонтира отново.

7.2 Монтаж и демонтаж на главата за косене

7.2.1 Монтаж на главата за косене

► Изключете моторната косачка и извадете акумулаторната батерия.

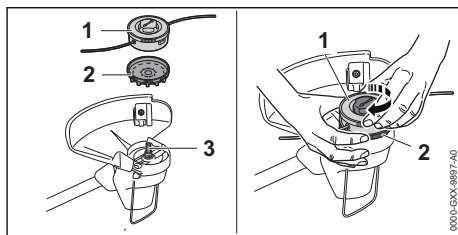

► Плъзнете вентилаторната перка (2) върху вала (3) по такъв начин, че лопатките на вентилаторната перка (2) да сочат надолу. Ако вентилаторната перка не е монтирана, електромоторът не е достатъчно охладен и моторната косачка се изключва по време на работа.

► Дръжте здраво вентилаторната перка (2) с ръка.

► Поставете главата за косене (1) върху вала (3) и я затегнете здраво на ръка по посока на часовниковата стрелка.

7.2.2 Демонтиране на главата за косене

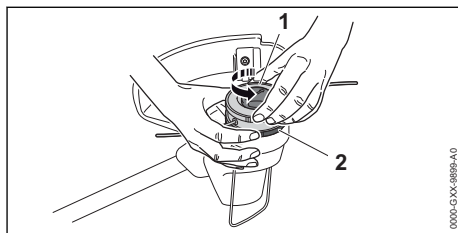

► Изключете моторната косачка и извадете акумулаторната батерия.

► Дръжте здраво вентилаторната перка (2) с ръка.

► Отвийте главата за косене (1) по посока обратна на часовниковата стрелка.

► Свалете вентилаторната перка.

7.3 Монтаж на кръговата обхващаща ръкохватка

► Изключете моторната косачка и извадете акумулаторната батерия.

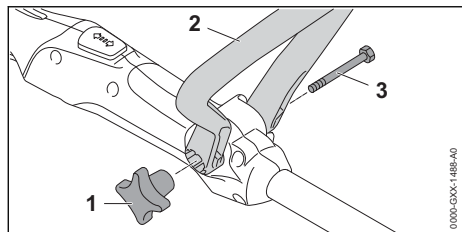

- ▶ Изравнете кръговата обхващаща ръкохватка (2) така, че гнездото на звездообразната крилчата гайка (1) да се намира вдясно от дръжката за управление, а отворите в ръкохватката (2) да сочат в посока на ползвателя.
- ▶ Рамената на кръговата обхващаща ръкохватка (2) да се раздалечат и ръкохватката (2) да се постави на дръжката за управление, докато се С-образната скоба се фиксира.
- ▶ Да се прокара винтът (3) през отвора.
- ▶ Да се навие и затегне звездообразната крилчата гайка (1).

Кръговата обхващаща (С-образна) ръкохватка (2) не трябва да се монтира отново.

8 Настройване на моторната косачка за ползвателя

8.1 Регулиране дължината на стебловидното тяло

Стебловидното тяло може да бъде регулирано по дължина в зависимост от ръста на ползвателя.

- ▶ Изключете моторната косачка и извадете акумулаторната батерия.
- ▶ Дръжте здраво стебловидното тяло.

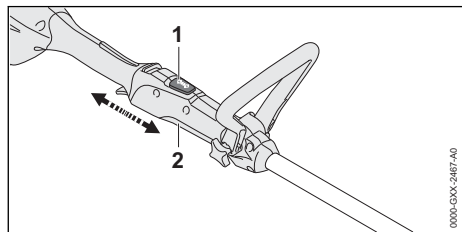

- ▶ Натиснете блокиращото копче (1) и го дръжте натиснато.
- ▶ Изтеглете или преместете дръжката за управление (2) в желаната позиция.
- ▶ Освободете блокиращото копче (1).

- ▶ Избутайте леко дръжката за управление (2), за да се фиксира.

8.2 Регулиране на кръговата обхващаща ръкохватка

Кръговата обхващаща ръкохватка може да бъде поставена в различни позиции в зависимост от ръста на ползвателя.

- ▶ Изключете моторната косачка и извадете акумулаторната батерия.

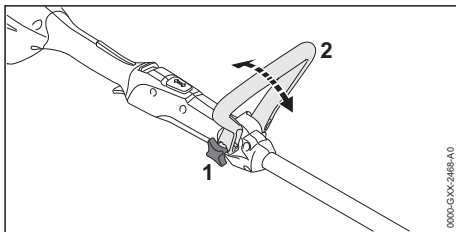

- ▶ Разхлабете звездообразната крилчата гайка (1).
- ▶ Наклонете кръговата обхващаща ръкохватка (2) в желаното положение.
- ▶ Да се затегне здраво звездообразната крилчата гайка (1).

9 Поставяне и изваждане на акумулатора

9.1 Поставяне на акумулатора

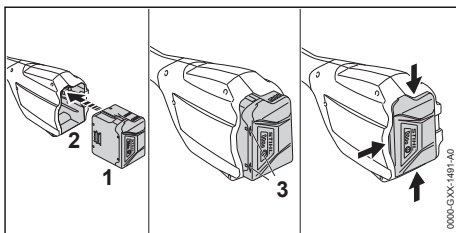

- ▶ Натиснете акумулаторната батерия (1) в приемния му отвор (2), докато се чуе щракване.

Стрелките (3) на акумулатора (1) остават видими, а акумулаторът (1) е вкаран в приемния си отвор (2). Между моторната косачка и акумулаторната батерия (1) няма електрически контакт.

- ▶ Натиснете акумулатора (1) до упор в приемния му отвор (2). Акумулаторната батерия (1) зацепва при второто щракване и се затваря на една равнина с корпуса на моторната косачка.

9.2 Изваждане на акумулаторната батерия

- ▶ Сложете моторната косачка на плоска повърхност.
- ▶ Дръжте едната си ръка пред приемния отвор на акумулатора, за да не изпадне акумулатора (2).

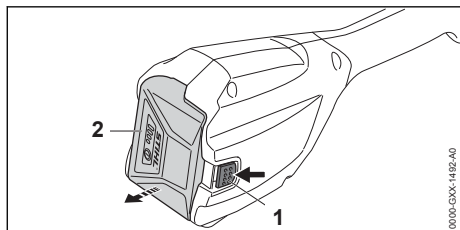

- ▶ С другата ръка натиснете блокиращия лост (1). Сега акумулаторът (2) е разблокиран и може да се извади.

10 Включване и изключване на моторната косачка

10.1 Включване на моторната косачка

- ▶ Дръжте моторната косачка с едната си ръка за дръжката за управление така, че палецът Ви да обхваща дръжката.
- ▶ С другата си ръка дръжте моторната косачка за кръговата обхващаща ръкохватка така, че големият пръст да обхваща ръкохватката.

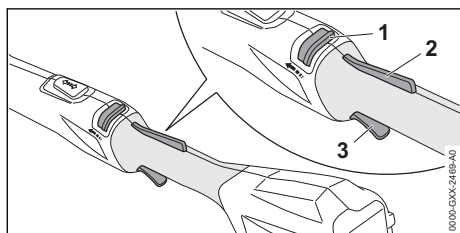

- ▶ Избутайте напред с палеца освобождаващия шибър (1) в посока на кръговата обхващаща ръкохватка и го задръжте.
- ▶ Натиснете с ръка блокировката на лоста за ръчно включване/изключване (2) и я дръжте натисната. Освобождаващият шибър (1) може да се пусне.
- ▶ Натиснете лоста за ръчно включване/изключване (3) с показалеца и го дръжте натиснат.

Моторната косачка се ускорява и режещият инструмент се върти.

10.2 Изключване на моторната косачка

- ▶ Отпуснете превключвателния лост и блокировката за превключвателния лост.
- ▶ Изчакайте, докато режещият инструмент престане да се върти.
- ▶ Ако режещият инструмент продължава да се върти: извадете акумулаторната батерия и се обърнете към търговец-специалист на STIHL. Моторната косачка е дефектна.

11 Проверка на моторната косачка и на акумулаторната батерия

11.1 Проверка на елементите на управлението

Освобождаващ шибър, блокировка на лоста за ръчно включване/изключване и лост за ръчно включване/изключване

- ▶ Извадете акумулаторната батерия.
- ▶ Опитайте се да натиснете лоста за ръчно включване/изключване без да натискате освобождаващия шибър и блокировката на лоста за ръчно включване/изключване.
- ▶ Ако лостът за ръчно включване/изключване позволява да бъде натиснат, моторната косачка да не се използва и да се потърси помощта на сътрудник в специализиран търговски обект на фирма STIHL. Освобождаващият шибър или блокировката на лоста за ръчно включване/изключване са дефектни.
- ▶ Преместете с палеца си освобождаващия шибър в посока към кръговата обхващаща ръкохватка и го задръжте така.
- ▶ Натиснете блокировката на лоста за ръчно включване/изключване и я задръжте натисната.
- ▶ Натиснете лоста за ръчно включване/изключване.
- ▶ Освободете лоста за ръчно включване/изключване, блокировката на лоста за ръчно включване/изключване и освобождаващия шибър.

- ▶ Ако лостът за ръчно включване/изключване, блокировката на лоста за ръчно включване/изключване и освобождаващият шибър са трудно подвижни или не се връщат автоматично в изходната им позиция: не използвайте моторната косачка и се обърнете към сътрудник в специализиран търговски обект на фирма STIHL. Лостът за ръчно включване/изключване, блокировката на лоста за ръчно включване/изключване или освобождаващият шибър са дефектни.

Включване на моторната косачка

- ▶ Поставете акумулаторната батерия.
- ▶ Преместете с палеца си освобождаващия шибър в посока към кръговата обхващаща ръкохватка и го задръжте така.
- ▶ Натиснете блокировката на лоста за ръчно включване/изключване и я задръжте натисната.
- ▶ Натиснете лоста за ръчно включване/изключване и го задръжте натиснат. Режещият инструмент се върти.
- ▶ Ако 3 светодиода мигат в червено: извадете акумулаторната батерия и се обърнете към специализиран търговски обект на STIHL.
- ▶ Има неизправност в моторната косачка.
- ▶ Освободете лоста за ръчно включване/изключване. След кратко време режещият инструмент престава да се върти.
- ▶ Ако режещият инструмент продължава да се върти: извадете акумулаторната батерия и се обърнете към специализиран търговски обект на STIHL. Моторната косачка е дефектна.

11.2 Проверете акумулаторната батерия

- ▶ Натиснете бутона на акумулаторната батерия. Светодиодите светят или мигат.
- ▶ Ако светодиодите не светят или не мигат: акумулаторната батерия да не се използва и да се потърси помощта на сътрудник в специализиран търговски обект на STIHL. В акумулаторната батерия има неизправност.

12 Работа с моторната косачка

12.1 Държане и управление на моторната косачка

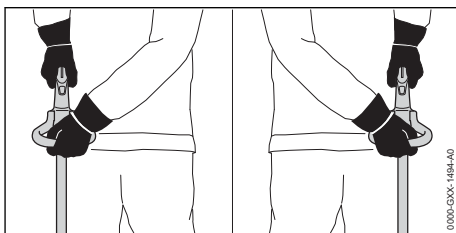

- ▶ Дръжте моторната косачка с едната си ръка за дръжката за управление така, че палецът Ви да обхваща дръжката.
- ▶ С другата си ръка дръжте моторната косачка за кръговата ръкохватка така, че големият пръст да обхваща ръкохватката.

12.2 Косене

Разстоянието между режещия инструмент и земята определя височината на рязане.

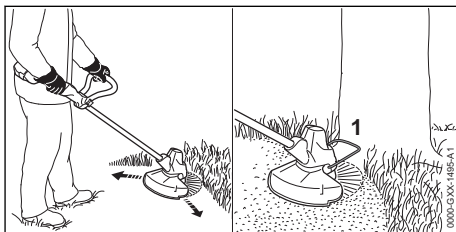

- ▶ Движете моторната косачка равномерно наляво и надясно.
- ▶ Бавно и контролирано се придвижвайте напред.
- ▶ Когато се работи с отдалечителен елемент: разгънете отдалечителния елемент (1) докрай.

12.3 Регулиране на нишките за косене

- ▶ Леко допрете главата за косене до земята. Направете настройка на нишките за косене с около 30 мм напред. Резачът в предпазителя автоматично отрязва нишките за косене до зададената дължина.

Ако нишките за косене са по-къси от 25 мм, те не могат да бъдат регулирани автоматично.

- ▶ Изключете моторната косачка и извадете акумулаторната батерия.
- ▶ Натиснете копчето в главата за косене навътре и го дръжте натиснато.
- ▶ Изтеглете с ръка нишките за косене.
- ▶ Ако нишките за косене не могат повече да се изтеглят, сменете шпулата с нишките за косене.
Шпулата е празна.

13 След работа

13.1 След работа

- ▶ Изключете моторната косачка и извадете акумулаторната батерия.
- ▶ Ако моторната косачка е влажна: оставете косачката да изсъхне.
- ▶ Ако акумулаторната батерия е мокра: оставете акумулаторната батерия да изсъхне.
- ▶ Почистете моторната косачка.
- ▶ Почистете предпазителя.
- ▶ Почистете режещия инструмент.
- ▶ Почистете акумулаторната батерия

14 Транспортиране

14.1 Транспортиране на моторната косачка

- ▶ Изключете моторната косачка и извадете акумулаторната батерия.
- ▶ Настройте стебловидното тяло на най-малката дължина.

Пренасяне на моторната косачка

- ▶ Носете моторната косачка с една ръка, хватаната за стебловидното тяло, така, че режещият инструмент да сочи назад, а косачката да се намира в равновесно състояние.

Транспортиране на моторната косачка с превозно средство

- ▶ Закрепете моторната косачка така, че да не може да се преобърне или да се измести.

14.2 Транспортиране на акумулаторната батерия

- ▶ Изключете моторната косачка и извадете акумулаторната батерия.
- ▶ Убедете се, че акумулаторната батерия се намира в състояние, съответстващо на изискванията за техническа безопасност.
- ▶ Опаковайте акумулаторната батерия така, че да не може да се мести в опаковката.
- ▶ Подсигурете опаковката така, че да не може да се движи.

Акумулаторната батерия подлежи на изискванията за транспортиране на опасни товари. Акумулаторната батерия е класифицирана като UN 3480 (литиево-йонни батерии) и е изпитана в съответствие с Ръководството на ООН "Изпитвания и критерии, част III, подраздел 38.3".

Правилата за транспортиране са посочени на www.stihl.com/safety-data-sheets.

14.3 Транспортиране на зарядното устройство

- ▶ Извадете щепсела от контакта.
- ▶ Извадете акумулаторната батерия.
- ▶ Развийте захранващия кабел и го закрепете към зарядното устройство.
- ▶ Ако зарядното устройство се транспортира в превозно средство: обезопасете зарядното устройство с обтяжни ремъци, ремъци или мрежа така, че зарядното устройство да не се преобърне или движи.

15 Съхранение

15.1 Съхраняване на моторната косачка

- ▶ Изключете моторната косачка и извадете акумулаторната батерия.
- ▶ Демонтирайте патрона /шпулата на макарата.
- ▶ Моторната косачка да се съхранява така, че да бъдат изпълнени следните условия:
 - Моторната косачка се съхранява извън обсега на деца.
 - Моторната косачка е чиста и суха.

15.2 Съхраняване на акумулаторната батерия

STIHL препоръчва акумулаторната батерия да се съхранява в състояние на зареждане между 40 % и 60 % (2 светодиода постоянно в зелено светодиода).

- ▶ Съхранявайте акумулаторната батерия така, че да бъдат изпълнени следните условия:
 - Акумулаторната батерия да се намира извън обсега на деца.
 - Акумулаторната батерия е чиста и суха.
 - Акумулаторната батерия да се намира в затворено помещение.
 - Акумулаторната батерия да е свалена от моторната косачка.
 - Ако акумулаторната батерия се съхранява в зарядното устройство: извадете щепсела и съхранявайте акумулаторната батерия със състояние на зареждане между 40 % и 60 % (2 светещи в зелено светодиода).
 - Акумулаторната батерия се намира в температурен диапазон между - 10 °C и + 50 °C.

УКАЗАНИЕ

- Ако акумулаторната батерия не се съхранява така, както е описано в това ръководство за употреба, акумулаторната батерия може да се разреди дълбоко и по този начин да се повреди непоправимо.
 - ▶ Заредете изтощена батерия, преди да я съхранявате. STIHL препоръчва акумулаторната батерия да се съхранява в състояние на зареждане между 40 % и 60 % (2 светещи постоянно в зелено светодиода).
 - ▶ Съхранявайте акумулаторната батерия отделно от моторната косачка.

15.3 Съхраняване на зарядното устройство

- ▶ Извадете щепсела от контакта.

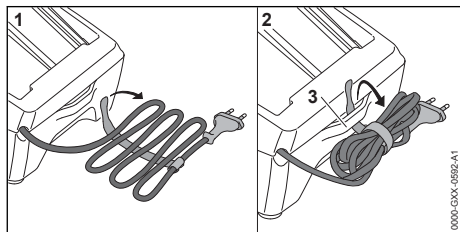

- ▶ Развийте захранващия кабел и го закрепете към зарядното устройство.
- ▶ Зарядното устройство да се съхранява така, че да бъдат изпълнени следните условия:
 - Зарядното устройство се намира извън обсега на деца.

- Зарядното устройство е чисто и сухо.
- Зарядното устройство се намира в затворено помещение.
- Зарядното устройство не е закачено на захранващия кабел или на държача (3) за захранващия кабел.
- Зарядното устройство се намира в температурен диапазон между + 5 °C и + 40 °C.

16 Почистване

16.1 Почистване на моторната косачка

- ▶ Изключете моторната косачка и извадете акумулаторната батерия.
- ▶ Почистете моторната косачка с влажна кърпа.
- ▶ Почистете вентилационните отвори с четка.
- ▶ Извадете чуждите тела от приемното гнездо на акумулаторната батерия и почистете вътрешността на гнездото с влажна кърпа.
- ▶ Почистете електрическите контакти в приемния отвор на акумулатора с мека четка.
- ▶ Почистете зоната под вентилаторната перка с четчица или мека четка.

16.2 Почистване на предпазителя и на режещия инструмент

- ▶ Изключете моторната косачка и извадете акумулаторната батерия.
- ▶ Почистете предпазителя и режещия инструмент с влажна кърпа или с мека четка.

16.3 Почистване на акумулатора

- ▶ Почистете акумулатора (батерията) с влажна кърпа.

16.4 Почистване на зарядното устройство

- ▶ Извадете щепсела от контакта.
- ▶ Почистете зарядното устройство с влажна кърпа.
- ▶ Почистете вентилационните отвори с четка.
- ▶ Почистете електрическите контакти на зарядното устройство с малка четчица или мека четка.

17 Поддръжка /обслужване

17.1 Интервали за техническо обслужване и поддръжка

Интервалите за техническо обслужване и поддръжка зависят от условията на околната среда и работните условия. STIHL препоръчва следните интервали за техническо обслужване и поддръжка:

Ежегодно

- ▶ Моторната косачка трябва да се провери от специализиран търговски обект на STIHL.

18 Ремонт

18.1 Ремонт на моторната косачка, режещия инструмент, акумулаторната батерия и зарядното устройство

Ползвателят не може самостоятелно да ремонтира моторната косачка, режещия

инструмент, акумулаторната батерия и зарядното устройство.

- ▶ Ако моторната косачка или режещият инструмент са повредени: не използвайте моторната косачка или режещия инструмент и потърсете специализиран търговски обект на STIHL.
- ▶ Ако акумулаторната батерия е дефектна или повредена: сменете акумулаторната батерия.
- ▶ Ако зарядното устройство е дефектно или повредено: сменете зарядното устройство.
- ▶ Ако захранващият кабел е дефектен или повреден: зарядното устройство да не се използва и захранващият кабел да се смени в специализиран търговски обект на фирма STIHL.

19 Отстраняване на неизправности

19.1 Отстраняване на неизправности по моторната косачка или акумулаторната батерия

Неизправност	Светодиоди на акумулаторната батерия	Причина	Начин на отстраняване
При включване моторната косачка не започва да работи.	1 светодиода мига в зелено.	Нивото на зареждане на акумулаторната батерия е твърде ниско.	▶ Заредете акумулаторната батерия.
	1 светодиода свети в червено.	Акумулаторната батерия е силно загряла или силно се е охладила.	▶ Извадете акумулаторната батерия. ▶ Оставете акумулаторната батерия да се охлади или я загрейте.
	3 светодиода мигат в червено.	Има неизправност в моторната косачка.	▶ Извадете акумулаторната батерия. ▶ Почистете електрическите контакти в приемното гнездо на акумулаторната батерия. ▶ Поставете акумулаторната батерия. ▶ Включете моторната косачка. ▶ Ако 3 светодиода продължават да мигат в червено: не използвайте моторната косачка и се обърнете към специализиран търговски обект на STIHL.
	3 светодиода светят в червено.	Моторната косачка е прегряла.	▶ Извадете акумулаторната батерия. ▶ Оставете моторната косачка да се охлади.
	4 светодиода мигат в червено.	В акумулаторната батерия има неизправност.	▶ Извадете акумулаторната батерия и отново я поставете. ▶ Включете моторната косачка.

Неизправност	Светодиоди на акумулаторната батерия	Причина	Начин на отстраняване
			<ul style="list-style-type: none"> ▶ Ако 4 светодиода продължават да мигат в червено: не използвайте повече акумулаторната батерия и се обърнете към специализиран търговски обект на STIHL.
		Прекъсната е електрическата връзка между моторната косачка и акумулаторната батерия.	<ul style="list-style-type: none"> ▶ Извадете акумулаторната батерия. ▶ Почистете електрическите контакти в приемното гнездо на акумулаторната батерия. ▶ Поставете акумулаторната батерия.
		Моторната косачка или акумулаторната батерия са влажни.	<ul style="list-style-type: none"> ▶ Оставете моторната косачка или акумулаторната батерия да изсъхнат.
Моторната косачка се самоизключва по време на работа.	3 светодиода светят в червено.	Моторната косачка е прегряла.	<ul style="list-style-type: none"> ▶ Извадете акумулаторната батерия. ▶ Оставете моторната косачка да се охлади.
		Има електрическа повреда.	<ul style="list-style-type: none"> ▶ Извадете акумулаторната батерия и отново я поставете. ▶ Включете моторната косачка.
Продължителността на работа на моторната косачка е твърде кратка.		Акумулаторната батерия не е заредена напълно.	<ul style="list-style-type: none"> ▶ Заредете акумулаторната батерия докрай.
		Експлоатационният живот на акумулаторната батерия е надхвърлен.	<ul style="list-style-type: none"> ▶ Сменете акумулаторната батерия.
Главата за косене не може да бъде демонтирана на ръка.		Главата за косене е затегната твърде силно.	<ul style="list-style-type: none"> ▶ Блокирайте вентилаторната перка посредством дорника. ▶ Отвийте главата за косене на ръка. ▶ Свалете дорника.
След поставяне на акумулаторната батерия в зарядното устройство процесът на зареждане не стартира.	1 светодиод свети в червено.	Акумулаторната батерия е силно загряла или силно се е охладила.	<ul style="list-style-type: none"> ▶ Да се остави акумулаторната батерия вътре в зарядното устройство. Процесът на зареждане стартира автоматично, щом се достигне допустимият температурен диапазон.

19.2 Отстраняване на неизправности в зарядното устройство

Неизправност	Светодиод на зарядното устройство	Причина	Отстраняване
Акумулаторната батерия не се зарежда.	Светодиодът мига в червено.	Електрическата връзка между зарядното устройство и акумулаторната	<ul style="list-style-type: none"> ▶ Извадете акумулаторната батерия. ▶ Почистете електрическите контакти на зарядното устройство. ▶ Поставете акумулаторната батерия.

Неизправност	Светодиод на зарядното устройство	Причина	Отстраняване
		батерия е прекъсната.	
		В зарядното устройство няма неизправности.	▶ Не използвайте повече зарядното устройство и се обърнете към специализиран търговски обект на STIHL.

20 Технически данни

20.1 Моторна косачка STIHL FSA 57

- Подходяща акумулаторна батерия: STIHL АК
- Тегло без акумулаторна батерия, режещ инструмент и защита: 2,4 kg
- Дължина без режещ инструмент: 1490 mm до 1690 mm

Продължителността на работа е посочена на www.stihl.com/battery-life.

20.2 Батерия STIHL АК

- Батерия: литиева йонна (Li-ion)
- Напрежение: 36 V
- Капацитет в амперчаса Ah: виж заводска табелка
- Енергийно съдържание в Wh: виж заводска табелка
- Тегло в kg: виж заводска табелка
- Допустим температурен диапазон за използване и съхраняване: от -10°C до +50°C

20.3 Зарядно устройство STIHL AL 101

- Номинално напрежение: виж табелката с данни
- Честота: виж табелката с данни
- Номинална мощност: виж табелката с данни
- Електрически ток за зареждане: виж табелката с данни
- Допустим температурен диапазон за използване и съхраняване: от + 5 °C до + 40 °C

Продължителността на зареждането е посочена на сайтове: www.stihl.com/charging-times.

20.4 Удължителни проводници

Когато се използва удължителен проводник, жиците му в зависимост от напрежението и

дължината на проводника трябва да имат поне следните сечения:

Ако номиналното напрежение върху табелката с данни е 220 V до 240 V:

- дължина на проводника до 20 m: AWG 15 / 1,5 mm²
- дължина на проводника от 20 m до 50 m: AWG 13 / 2,5 mm²

Ако номиналното напрежение върху табелката с данни е 100 V до 127 V:

- дължина на проводника до 10 m: AWG 14 / 2,0 mm²
- дължина на проводника от 10 m до 30 m: AWG 12 / 3,5 mm²

20.5 Акустични и вибрационни стойности

Коефициентът K за нивото на акустичното налягане възлиза на 2 dB(A). Коефициентът K за максималното ниво на звукова мощност възлиза на 2 dB(A). Коефициентът K за вибрационите стойности е равен 2 m/s².

STIHL препоръчва да се носят антифони (защита на слуха).

- Ниво на акустично налягане L_{рА} измерено съгласно EN 50636-2-91: 74 dB(A)
- Максимално ниво на звукова мощност L_{wА} измерено съгласно EN 50636-2-91: 89 dB(A)
- Вибрационна стойност a_{hв}, измерена съгласно EN 50636-2-91, дръжка за управление и кръгова обхващаща ръкохватка: 4,0 m/s².

Посочените вибрационни стойности са измерени съгласно нормативен изпитателен метод и могат да се използват за сравнение на различни електроуреди. Действителните вибрационни стойности могат да се отклоняват от зададените стойности в зависимост от начина на използване. Зададените вибрационни стойности могат да се използват за първоначална оценка на вибрационното натоварване. Действителното вибрационно натоварване трябва да се прецени. При това

могат да се вземат под внимание също и периодите от време, през които електроуредът е изключен, както и тези, през които той е включен, но работи без натоварване.

Информация относно изпълнението на директивата за работодатели относно вибрациите 2002/44/ЕО можете да намерите на www.stihl.com/vib.

20.6 REACH

Съкращението "REACH" обозначава регламента на ЕГ (Европ. общност) за регистриране, анализ и допустимост на химическите препарати.

Информацията за изпълнение на регламента REACH е посочена по-долу www.stihl.com/reach.

21 Комбинация от режещи инструменти и предпазители

21.1 Моторна косачка STIHL FSA 57

Следните глави за косене са разрешени за монтиране заедно с предпазителя:

- Глава за косене AutoCut C 3-2:
 - с корда за косене „кръгла, тиха“ с диаметър от 1,6 mm или 2,0 mm
- Глава за косене PolyCut 3-2:
 - с ножове
 - с корда за косене "кръгла, тиха" с диаметър от 1,6 mm или 2,0 mm

22 Резервни части и принадлежности

22.1 Резервни части и принадлежности

STIHL  С тези символи се обозначават оригинални резервни части на STIHL и оригинални принадлежности на STIHL.

Фирма STIHL препоръчва да се използват оригинални резервни части и оригинални принадлежности на STIHL.

Резервните части и принадлежностите на други производители не могат да бъдат оценени от STIHL по отношение на надеждността, безопасността и пригодността им, въпреки продължаващото наблюдение на

пазара и STIHL не може да гарантира използването им.

Оригинални резервни части и оригинални принадлежности на STIHL се предлагат от специализиран търговски обект на STIHL.

23 Отстраняване /изхвърляне

23.1 Отстраняване /изхвърляне на моторната косачка, акумулаторната батерия и зарядното устройство

Информацията относно изхвърлянето можете да получите от местната администрация или от специализиран търговски обект на STIHL.

Неправилното изхвърляне може да увреди здравето и да замърси околната среда.

- ▶ Занесете продуктите на STIHL, включително опаковките, до подходящ събирателен пункт за рециклиране в съответствие с местните разпоредби.
- ▶ Не ги изхвърляйте заедно с битовите отпадъци.

24 Декларация на ЕС (EU) за съответствие

24.1 Моторна косачка STIHL FSA 57

ANDREAS STIHL AG & Co. KG
Badstraße 115
D-71336 Waiblingen

Германия

декларира на своя собствена отговорност, че

- Вид: моторна косачка, задвижвана от акумулаторна батерия
- фабрична марка: STIHL
- Тип: FSA 57
- Серийна идентификация: 4522

отговаря на съответните разпоредби на директивите 2011/65/ЕС, 2006/42/ЕО, 2014/30/ЕС и 2000/14/ЕО и е разработена и произведена съгласно валидните към датата на производство версии на следните стандарти: EN 55014-1, EN 55014-2, EN 60335-1 и EN ISO 12100 при спазване на стандарта EN 50636-2-91.

За определяне на измереното и на гарантираното максимално ниво на акустичното наля-

гане се процедурира съгласно директивата 2000/14/EC, приложение VI.

Участващ нотифициран орган: VDE Prüf- u. Zertifizierungsinstitut, Merianstraße 28, 63069 Offenbach, Германия

- Измерено ниво на звукова мощност: 89 dB(A)
- Гарантирано максимално ниво на звука (ниво на звуковата мощност): 91 децибела /dB(A)

Техническата документация се съхранява в отдел Одобрение на продукти на ANDREAS STIHL AG & Co. KG.

Годината на производство, страната на производство и машинният номер са посочени върху моторната косачка.

Вайблинген, 15.07.2021

ANDREAS STIHL AG & Co. KG

в качеството на заместник



Dr. Jürgen Hoffmann, Началник на отдел "Одобрение/разрешение на продукти"

25 Декларация за съответствие UKCA

25.1 Моторна косачка STIHL FSA 57

**UK
CA**

ANDREAS STIHL AG & Co. KG
Badstraße 115
D-71336 Waiblingen
Германия

декларира на своя собствена отговорност, че

- Вид: моторна косачка, задвижвана от акумулаторна батерия
- фабрична марка: STIHL
- Тип: FSA 57
- Серийна идентификация: 4522

отговаря не приложимите разпоредби на нормативните актове на Обединеното кралство The Restriction of the Use of Certain Hazardous Substances in Electrical and Electronic

Equipment Regulations 2012, Supply of Machinery (Safety) Regulations 2008, Electromagnetic Compatibility Regulations 2016 и Noise Emission in the Environment by Equipment for use Outdoors Regulations 2001 и е разработена и произведена съгласно валидните към датата на производство версии на следните стандарти: EN 55014-1, EN 55014-2, EN 60335-1 und EN ISO 12100 при спазване на стандарт EN 50636-2-91.

За определяне на на измереното и на гарантираното максимално ниво на акустично налягане се процедурира съгласно нормативния акт на Обединеното кралство Noise Emission in the Environment by Equipment for use Outdoors Regulations 2001, Schedule 9.

Участващ нотифициран орган: INTERTEK Testing & Certification Ltd, Academy Place, 1 – 9 Brook Street, Brentwood, Essex, CM14 5NQ, Обединено кралство

- Измерено ниво на звукова мощност: 89 dB(A)
- Гарантирано максимално ниво на звука (ниво на звуковата мощност): 91 децибела/ dB(A)

Техническата документация се съхранява от ANDREAS STIHL AG & Co. KG .

Годината на производство, страната на производство и машинният номер са посочени върху моторната косачка.

Вайблинген, 15.07.2021

ANDREAS STIHL AG & Co. KG

в качеството на заместник



Dr. Jürgen Hoffmann, Началник на отдел "Одобрение/разрешение на продукти"

Cuprins

1	Prefață.....	260
2	Informații referitoare la acest Manual de instrucțiuni.....	260
3	Cuprins.....	261
4	Instrucțiuni de siguranță.....	262
5	Pregătirea motocoasei de funcționare....	269
6	Încărcarea bateriei și a LED-urilor.....	270
7	Asamblarea motocoasei.....	271

8	Reglarea motocoasei pentru utilizator....	271
9	Introducerea și scoaterea bateriei.....	272
10	Pomirea și oprirea motocoasei.....	272
11	Verificarea acumulatorului și a motocoasei	273
12	Lucrul cu motocoasa.....	273
13	După lucru.....	274
14	Transportarea.....	274
15	Stocarea.....	274
16	Curățare.....	275
17	Întreținere.....	275
18	Reparare.....	275
19	Depanare.....	276
20	Date tehnice.....	277
21	Combinajii între unelte tăietoare și apărători	278
22	Piese de schimb și accesorii.....	278
23	Eliminare.....	278
24	Declarație de conformitate EU.....	278
25	Declarația de conformitate UKCA.....	279

1 Prefață

Stimată clientă, stimate client,

ne bucurăm că ați ales STIHL. Dezvoltăm și executăm produsele noastre în calitate de vârf, conform nevoilor clienților noștri. În felul acesta iau naștere produse de mare fiabilitate chiar și în condiții de solicitare extremă.

STIHL înseamnă calitate de vârf și în domeniul de service. Atelierele noastre de specialitate oferă consiliere și instrucțiuni competente, dar și o cuprinzătoare asistență tehnică.

Compania STIHL se angajează în mod expres să protejeze natura. Aceste instrucțiuni de utilizare sunt concepute pentru a vă ajuta la utilizarea sigură și ecologică a produsului dumneavoastră STIHL pe o durată lungă de exploatare.

Vă mulțumim pentru încredere și vă dorim multă bucurie la utilizarea produsului dumneavoastră STIHL.



Dr. Nikolas Stihl

IMPORTANT! ÎNAINTE DE UTILIZARE, CITIȚI ȘI PĂSTRAȚI INSTRUCȚIUNILE.

2 Informații referitoare la acest Manual de instrucțiuni

2.1 Documente valabile

Sunt valabile prevederile locale privitoare la securitate.

- ▶ În plus față de acest Manual cu Instrucțiuni, citiți, înțelegeți și păstrați următoarele documente:
 - Manualul de utilizare și ambalajul uneltei tăietoare utilizate
 - Instrucțiuni de siguranță acumulator STIHL AK
 - Informații privind siguranța pentru acumulatele și produsele STIHL cu acumulator încorporat: www.stihl.com/safety-data-sheets

2.2 Identificarea Notelor de avertizare din text



AVERTISMENT

- Această notă poate indica pericolele care au ca rezultat răniri grave sau decese.
 - ▶ Măsurile specificate pot împiedica rănirile grave sau decesele.

INDICAȚIE

- Această notă indică pericolele care pot avea ca rezultat avariarea bunurilor.
 - ▶ Măsurile specificate pot împiedica avariarea bunurilor.

2.3 Simboluri în text



Acest simbol se referă la un capitol din aceste instrucțiuni de folosire.

3 Cuprins

3.1 Motocoasă, acumulator și încărcător

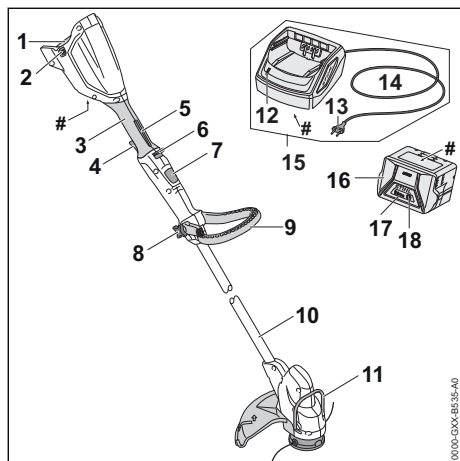

- 1 Compartimentul acumulatorului**
Compartimentul acumulatorului adăpostește acumulatorul.
- 2 Pârghie blocatoare**
Maneta de blocare blochează acumulatorul în compartimentul acumulatorului.
- 3 Mâner de comandă**
Mânerul de comandă folosește la operarea, susținerea și ghidarea motocoasei.
- 4 Pârghia de comutare**
Pârghia de comutare pornește și oprește motocoasa.
- 5 Blocajul pârghiei de comutare**
Blocatorul manetei de cuplare deblochează maneta de cuplare.
- 6 Pârghie de fixare**
Pârghia de fixare, împreună cu blocajul pârghiei de comutare deblochează pârghia de comutare.
- 7 Buton de blocare**
Butonul blocator blochează ajustarea pe lungime a tijei.
- 8 Rozetă**
Rozeta fixează mânerul circular pe tijă.
- 9 Mâner circular**
Mânerul circular servește la susținerea și ghidarea motocoasei.
- 10 Tijă**
Tija conectează toate componentele.

11 Distanțier

Distanțierul protejează obiectele față de contactul cu unealtă tăietoare.

12 .

LED-ul indică starea încărcătorului.

13 Ștecher de rețea

Ștecherul conectează cablul electric la o priză de perete.

14 Cablu de racord

Cablul electric conectează încărcătorul la ștecher.

15 Încărcător

Încărcătorul încarcă acumulatorul.

16 Acumulator

Acumulatorul furnizează electricitate motocoasei.

17 LED-uri

LED-urile indică starea de încărcare a acumulatorului și defecțiunile.

18 Buton de apăsare

Butonul acționat prin apăsare activează LED-urile de pe acumulator.

Plăcuță de identificare cu seria mașinii

3.2 Protecții și unelte tăietoare

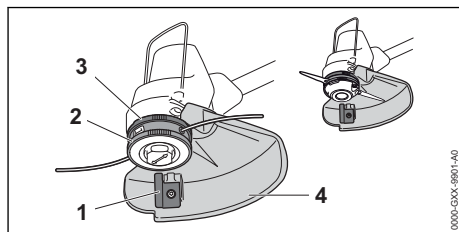

1 Cuțit de debitat

Cuțitul de debitat taie firele de tăiat la lungimea corectă în timpul lucrului.

2 Cap cositor

Capul cositor ține firele de tăiat.

3 Roata ventilatorului

Roata ventilatorului răcește electromotorul.

4 Apărătoare

Apărătoarea protejează utilizatorul de obiectele aruncate în sus și de contactul cu unealta tăietoare.

3.3 Simboluri

Simbolurile de pe motocoasă, acumulator și încărcător semnifică următoarele:

 Acest simbol vă indică în ce direcție trebuie împinsă pârghia de fixare.

 Acest simbol indică turația nominală a unelei tăietoare.

 1 LED aprins roșu. Acumulatorul este prea fierbinte sau prea rece.

 4 LED-uri pâlpâie cu roșu. Defecțiune la acumulator.

 LED-ul luminează în verde, iar LED-urile de pe baterie luminează sau clipește în verde. Bateria este în curs de încărcare.

 LED-ul pâlpâie cu roșu. Nu există contact electric între baterie și încărcător sau încărcătorul este defect.

 Nivelul calculat de putere acustică conform Directivei 2000/14/CE în dB(A), pentru a se putea compara nivelul emisiilor de zgomot a produselor electrice.

 Indicația de lângă simbol indică nivelul de energie din acumulatori conform specificației producătorului celui. Conținutul de energie disponibil în aplicație este mai mic.

 Operați cablul de încărcare într-un spațiu uscat și închis.

 Nu aruncați produsul la gunoier menajer.

4 Instrucțiuni de siguranță

4.1 Simboluri de avertizare

4.1.1 Simboluri de avertizare

Simbolurile de avertizare de pe motocoasă, acumulator sau încărcător semnifică următoarele:

 Respectați instrucțiunile de siguranță și măsurile în legătură cu acestea.

 Citiți, respectați și păstrați Manualul de instrucțiuni.

 Purtați ochelari de protecție.

 Respectați instrucțiunile de siguranță privind obiectele aruncate în sus și măsurile în legătură cu acestea.

 Scoateți acumulatorul în timpul pauzei de lucru, transportului, depozitării, întreținerii sau reparațiilor.

 Protejați motocoasa și încărcătorul împotriva ploii și a umidității.

 Păstrați distanța de siguranță.

 Protejați acumulatorul de căldură și de foc.

 Protejați bateria împotriva ploii și a umidității și nu o scufundați în lichide.

 Respectați intervalul de temperatură permis al acumulatorului.

4.2 Utilizare conform destinației

Motocoasa STIHL FSA 57 este folosită la tăierea ierburilor.

Este interzisă folosirea motocoasei pe timp ploios.

Acumulatorul STIHL AK furnizează electricitate motocoasei.

Încărcătorul STIHL AL 101 încarcă acumulatorul STIHL AK.

▲ AVERTISMENT

■ Acumulatorii și încărcătoarele, care nu au fost aprobate de STIHL pentru utilizarea cu motocoasa, pot produce incendii și explozii. Risc de rănire gravă a persoanelor sau de deces și de pagube materiale.

► Folosiți motocoasa cu un acumulator STIHL AK.

► Încărcați acumulatorul STIHL AK cu un încărcător STIHL AL 101, AL 301 sau AL 500.

■ În cazul în care motocoasa, acumulatorul sau încărcătorul nu sunt utilizate conform destinației, oamenii pot fi grav răniți sau uciși, iar bunurile pot fi avariate.

► Motocoasa, acumulatorul și încărcătorul trebuie utilizate conform descrierii din Manualul de instrucțiuni.

4.3 Cerințe pentru utilizator

▲ AVERTISMENT

- Utilizatorii care nu au beneficiat de instruire nu pot recunoaște sau evalua pericolele pe care le reprezintă motocoasa, bateria și încărcătorul. Risc de răniri grave sau deces pentru utilizator sau alte persoane.



- ▶ Citiți, respectați și păstrați Manualul de instrucțiuni.

- ▶ În cazul în care motocoasa, acumulatorul sau încărcătorul sunt înmânate altei persoane: dați și manualul de instrucțiuni.
- ▶ Asigurați-vă că utilizatorul îndeplinește următoarele cerințe:
 - Utilizatorul este odihnit.
- Din punct de vedere fizic, senzorial și mental, utilizatorul este capabil să folosească și să lucreze cu motocoasa, bateria și încărcătorul. Utilizatorilor cu abilități fizice, senzoriale sau mentale reduse trebuie să li se permită lucrul doar sub supraveghere sau conform instrucțiunilor unei persoane responsabile.
- Utilizatorul pot recunoaște sau evalua pericolele pe care le reprezintă motocoasa, acumulatorul și încărcătorul.
- Utilizatorul este major sau utilizatorul este instruit sub supraveghere corespunzător reglementărilor naționale.
- Înainte de prima utilizare a motocoasei, utilizatorul a beneficiat de instrucțiuni

din partea unui distribuitor sau profesionist STIHL.

- Utilizatorul nu se află sub influența alcoolului, medicamentelor sau drogurilor.
- ▶ Dacă există neclarități: Adresați-vă unui distribuitor STIHL.

4.4 Îmbrăcăminte și echipament

▲ AVERTISMENT

- În timpul lucrului, obiectele pot fi proiectate cu viteze mari. Pericol de rănire a utilizatorului.
-
- ▶ Purtați ochelari de protecție strămți. Ochelari de protecție adecvați, verificați conform normei EN 166 sau conform prevederilor naționale, se pot găsi în comerț cu identificarea corespunzătoare.
 - ▶ Purtați mască de protecție.
 - ▶ Purtați un pantalon lung dintr-un material rezistent.
 - În timpul lucrului poate fi generat praf. Praful inspirat poate afecta sănătatea și poate declanșa reacții alergice.
 - ▶ Dacă se ridică praful: Purtați o mască pentru praf.
 - Îmbrăcăminte neadecvată se poate prinde în copaci, arbuști și în motocoasă. Utilizatorii care nu folosesc îmbrăcăminte adecvată se pot răni grav.
 - ▶ Purtați haine strânse pe corp.
 - ▶ Scoateți-vă eșarfele și bijuteriile.
 - În timpul lucrului, utilizatorul poate intra în contact cu unealta tăietoare rotativă. Utilizatorul poate fi rănit grav.
 - ▶ Purtați încălțăminte făcute din material rezistent la uzură.
 - ▶ Purtați un pantalon lung dintr-un material rezistent.
 - La montarea și demontarea unelei tăietoare și în timpul curățării sau întreținerii, utilizatorul poate intra în contact cu unealta tăietoare sau cuțitul de debitat. Pericol de rănire a utilizatorului.
 - ▶ Purtați mănuși de lucru făcute din material rezistent la uzură.
 - În cazul în care utilizatorul poartă încălțăminte necorespunzătoare, acesta poate aluneca. Pericol de rănire a utilizatorului.
 - ▶ Purtați încălțăminte închisă, rigidă, cu talpă antiderapantă.

4.5 Spațiu de lucru și mediu

4.5.1 Motocoasă

▲ AVERTISMENT

- Persoanele neautorizate, copiii și animalele nu pot recunoaște și evalua pericolele pe care le reprezintă motocoasa și obiectele proiectate. Persoanele neautorizate, copiii și animalele pot fi rănite grav, iar bunurile pot fi avariate.



▶ Nu permiteți accesul persoanelor neautorizate, al copiilor și animalelor pe o rază de 15 m în jurul zonei de lucru.

- ▶ Respectați o distanță de 15 m față de orice obiect.
- ▶ Motocoasa nu se va lăsa nesupravegheată.
- ▶ Asigurați-vă de faptul că nu este posibilă joaca copiilor cu motocoasa.

- Motocoasa nu este protejată împotriva apei. În timpul lucrului pe vreme ploioasă sau într-un mediu umed, există pericol de electrocutare. Utilizatorul poate fi rănit, iar motocoasa se poate deteriora.



▶ Nu lucrați niciodată pe vreme ploioasă și nici într-un mediu umed.

- Componentele electrice ale motocoasei pot produce scântei. Scântele pot declanșa incendii și explozii într-un mediu foarte inflamabil sau exploziv. Risc de rănire gravă a persoanelor sau de deces și de avariere a bunurilor.
- ▶ Nu lucrați niciodată într-un mediu foarte inflamabil sau exploziv.

4.5.2 Acumulator

▲ AVERTISMENT

- Persoanele neautorizate, copiii și animalele nu pot recunoaște și evalua pericolele pe care le reprezintă acumulatorul. Persoanele neimplicate, copiii și animalele pot fi rănite grav.
- ▶ Țineți la distanță persoanele neimplicate, copiii și animalele.
- ▶ Nu lăsați acumulatorul nesupravegheat.
- ▶ Asigurați-vă de faptul că nu este posibilă joaca copiilor cu acumulatorul.
- Acumulatorul nu este protejat împotriva tuturor influențelor mediului. Dacă acumulatorul este expus la anumite influențe ale mediului, acesta se poate aprinde, exploda ori se poate deteriora iremediabil. Risc de rănire gravă a persoanelor și de pagube materiale.



- ▶ Protejați acumulatorul de căldură și de foc.
- ▶ Nu aruncați acumulatorul în foc.



- ▶ Folosiți și păstrați acumulatorul în intervalul de temperatură - 10 °C și + 50 °C.



- ▶ Protejați acumulatorul împotriva ploii și a umidității și nu o scufundați în lichide.

- ▶ Nu apropiați acumulatorul de obiecte metalice mici.
- ▶ Nu expuneți acumulatorul la presiune înaltă.
- ▶ Nu expuneți acumulatorul la microunde.
- ▶ Protejați acumulatorul împotriva substanțelor chimice și a sărurilor.

4.5.3 Încărcător

▲ AVERTISMENT

- Persoanele neimplicate, copiii și animalele nu pot recunoaște și evalua pericolele pe care le reprezintă încărcătorul și curentul electric. Persoanele neimplicate, copiii și animalele pot fi rănite grav sau poate fi provocat decesul acestora.

- ▶ Țineți la distanță persoanele neimplicate, copiii și animalele.
- ▶ **Asigurați-vă că nu este posibil ca copiii să se joace cu încărcătorul.**

- Încărcătorul nu este impermeabil. La desfășurarea lucrărilor pe vreme ploioasă sau într-un mediu umed, există pericol de electrocutare. Utilizatorul poate fi rănit, iar încărcătorul se poate deteriora.



- ▶ Nu lucrați niciodată pe vreme ploioasă și nici într-un mediu umed.

- Încărcătorul nu este protejat împotriva tuturor influențelor mediului. Dacă încărcătorul este expus la anumite influențe ale mediului, acesta se poate aprinde sau exploda. Risc de rănire gravă a persoanelor și de pagube materiale.

- ▶ Operați încărcătorul într-un spațiu uscat, închis.
- ▶ Nu utilizați încărcătorul într-un mediu extrem de inflamabil sau exploziv.
- ▶ Nu utilizați încărcătorul pe o bază inflamabilă.

- ▶ Folosiți și păstrați încărcătorul în intervalul de temperatură cuprins între + 5 °C și + 40 °C.
- Risc de împiedicare de cablul de racord. Risc de rănire a persoanelor și de avariere a încărcătorului.
 - ▶ Pozați cablul de racord astfel încât nimeni să nu se poate împiedica de el.

4.6 Starea sigură în exploatare

4.6.1 Motocoasă

Motocoasa este în stare de siguranță în cazul în care sunt îndeplinite următoarele condiții:

- Motocoasa nu prezintă deteriorări.
- Motocoasa este curată și uscată.
- Elementele de comandă funcționează și nu sunt modificate.
- Este montată o combinație între unealta tăietoare și apărătoare, menționată în acest Manual de instrucțiuni.
- Unealta tăietoare și apărătoarea sunt montate corect.
- Au fost montate accesorii originale STIHL pentru această motocoasă.
- Accesoriiile au fost montate corect.

▲ AVERTISMENT

- Într-o stare nesigură, componentele ar putea să nu mai funcționeze corect, iar dispozitivele de siguranță ar putea fi dezactivate. Persoanele pot fi rănite grav sau chiar omorâte.
 - ▶ Lucrați cu o motocoasă nedeteriorată.
 - ▶ Dacă motocoasa este murdară sau umedă: Curățați motocoasa și lăsați-o să se usuce.
 - ▶ Nu aduceți modificări motocoasei. Excepție: Montarea unei combinații de unealtă tăietoare și apărătoare, menționată în acest Manual de instrucțiuni.
 - ▶ Dacă elementele de comandă nu funcționează: Nu lucrați cu motocoasa.
 - ▶ Nu montați unelte tăietoare din metal.
 - ▶ Montați accesoriiile originale STIHL pentru această motocoasă.
 - ▶ Montați unealta tăietoare și apărătoarea conform descrierii din Manualul cu instrucțiuni.
 - ▶ Montați accesoriul așa cum este prezentat în manualul cu instrucțiuni sau în manualul accesoriului.
 - ▶ Nu introduceți obiecte în orificiile motocoasei.
 - ▶ Înlocuiți panourile indicatoare uzate sau deteriorate.
 - ▶ Dacă există neclarități: Adresați-vă unui distribuitor STIHL.

4.6.2 Apărătoare

Bateria se află într-o stare sigură atunci când se întrunesc următoarele condiții:

- Protecția nu prezintă deteriorări.
- Accesoriiile au fost montate corect.

▲ AVERTISMENT

- Într-o stare nesigură, componentele ar putea să nu mai funcționeze corect, iar dispozitivele de siguranță ar putea fi dezactivate. Risc de rănire gravă.
 - ▶ Lucrați cu o apărătoare nedeteriorată.
 - ▶ Lucrați cu un cuțit de debitat montat corect.
 - ▶ Dacă aveți neclarități, vă rugăm să vă adresați unui distribuitor STIHL.

4.6.3 Cap cositor

Capul cositor se află într-o stare sigură atunci când se întrunesc următoarele condiții:

- Capul cositor nu prezintă deteriorări.
- Capul cositor nu este blocat.
- Firele pentru cosit iarba sunt montate corect.
- Dacă se utilizează un cap cositor PolyCut cu cuțite din plastic:
 - Cuțitele din plastic sunt nedeteriorate și fără fisuri.
 - Cuțitele din plastic sunt montate corect.
- Nu au fost depășite limitele de uzură.

▲ AVERTISMENT

- Într-o stare lipsită de siguranță, piese de la capul cositor, de la firele pentru cosit iarba sau de la cuțitele din plastic se pot desface și pot fi proiectate. Se pot produce grave leziuni corporale.
 - ▶ Lucrați cu un cap cositor nedeteriorat.
 - ▶ Dacă se utilizează un cap cositor PolyCut cu cuțite din plastic: lucrați cu cuțite din plastic nedeteriorate.
 - ▶ Nu înlocuiți firele pentru cosit iarba sau cuțitele din plastic cu obiecte din metal.
 - ▶ Observați și respectați limitele de uzură.
 - ▶ Dacă există neclarități: Adresați-vă unui distribuitor STIHL.

4.6.4 Acumulator

Acumulatorul funcționează în condiții de siguranță dacă sunt îndeplinite următoarele condiții:

- Acumulatorul nu este deteriorat.
- Acumulatorul este curat și uscat.
- Acumulatorul funcționează este nemodificat.

▲ AVERTISMENT

- Dacă starea sa nu mai prezintă siguranță, este posibil ca acumulatorul să nu mai funcționeze în condiții sigure. Persoanele se pot răni grav.

- ▶ Se va lucra numai cu un acumulator nedeteriorat și funcțional.
- ▶ Este interzisă încărcarea unui acumulator deteriorat sau defect.
- ▶ Dacă acumulatorul este murdar sau s-a udat: se curăță acumulatorul și se lasă să se usuce.
- ▶ Nu se va modifica acumulatorul.
- ▶ Nu introduceți obiecte în orificiile acumulatorului.
- ▶ Contactele electrice ale acumulatorului nu se vor lega sau scurtcircuita niciodată cu obiecte metalice.
- ▶ Nu se va deschide acumulatorul.
- ▶ Înlocuiți plăcuțele cu instrucțiuni uzate sau deteriorate.
- Dintr-un acumulator defect se poate scurge lichid. Dacă lichidul intră în contact cu pielea sau cu ochii, pot apărea iritații.
 - ▶ Se va evita contactul cu acest lichid.
 - ▶ Dacă lichidul a intrat în contact cu pielea: se spală porțiunile de piele cu apă din abundență și săpun.
 - ▶ Dacă lichidul a intrat în contact cu ochii: se spală ochii minimum 15 minute cu apă din abundență și se contactează un medic.
- Un acumulator deteriorat sau defect poate să emane mirosuri neobișnuite sau fum ori poate lua foc. Există pericol de rănire gravă a persoanelor sau chiar deces și se pot produce daune materiale.
 - ▶ Dacă acumulatorul emană mirosuri neobișnuite sau scoate fum: nu se va folosi acumulatorul și se va ține departe de materiale inflamabile.
 - ▶ Dacă acumulatorul a luat foc: încercați să stingeți acumulatorul cu un stingător sau cu apă.

4.6.5 Încărcător

Încărcătorul se află într-o stare sigură atunci când se întrunesc următoarele condiții:

- Încărcătorul nu este deteriorat.
- Încărcătorul este curat și uscat.

▲ AVERTISMENT

- Într-o stare nesigură, componentele ar putea să nu mai funcționeze corect, iar dispozitivele de siguranță ar putea fi dezactivate. Aceasta poate duce la leziuni corporale grave, chiar letale.
 - ▶ Folosiți un încărcător nedeteriorat.
 - ▶ Dacă încărcătorul este murdar sau umez: Curățați încărcătorul și lăsați-l să se usuce.
 - ▶ Nu modificați încărcătorul.

- ▶ Nu introduceți obiecte în orificiile încărcătorului.
- ▶ Nu conectați contactele electrice ale încărcătorului cu obiecte metalice (scurtcircuit).
- ▶ Nu deschideți încărcătorul.

4.7 Utilizarea

▲ AVERTISMENT

- În anumite situații, utilizatorul nu poate lucra în mod concentrat. Utilizatorul se poate împiedica, poate cădea și se poate răni grav.
 - ▶ Lucrați calm și metodic.
 - ▶ În cazul în care condițiile de lumină și de vizibilitate sunt proaste: nu lucrați cu moto-coasa.
 - ▶ Lucrați singur cu motocoasa.
 - ▶ Ghidați unealta tăietoare cât mai aproape de sol.
 - ▶ Aveți grijă la obstacole.
 - ▶ Lucrați stând în picioare, menținându-vă echilibrul.
 - ▶ În cazul în care simțiți semne de oboseală: luați o pauză de lucru.
- Unealta tăietoare rotativă îl poate tăia pe utilizator. Utilizatorul poate fi rănit grav.
 - ▶ Nu atingeți unealta tăietoare rotativă.
 - ▶ Dacă unealta tăietoare este blocată de un obiect: Decuplați motocoasa și scoateți acumulatorul. Doar apoi puteți îndepărta obiectul.
- Dacă, în timpul lucrului, motocoasa are un comportament diferit sau neregulat, ea ar putea fi într-o stare nesigură. Risc de rănire gravă a persoanelor și de pagube materiale.
 - ▶ Oprii lucrul, scoateți acumulatorul și apelați la un distribuitor STIHL.
- În timpul lucrului, este posibil ca motocoasa să producă vibrații.
 - ▶ Purtați mănuși.
 - ▶ Faceți pauze de lucru.
 - ▶ În cazul semnelor de probleme de circulație sangvină, adresați-vă unui medic.
- Dacă, pe durata lucrului, unealta tăietoare lovește un obiect străin, atunci acesta sau părți din acesta pot fi proiectate cu viteză ridicată. Risc de rănire a persoanelor și de avariere a bunurilor.
 - ▶ Înlăturați obiectele străine din zona de lucru.
- În cazul în care unealta tăietoare rotativă lovește un obiect dur, pot apărea scântei și este posibilă deteriorarea unelei tăietoare. Scânteele pot declanșa incendii într-un mediu cu nivel ridicat de inflamabilitate. Risc de

rănire gravă a persoanelor sau de deces și de pagube materiale.

- ▶ Nu lucrați într-un mediu cu nivel ridicat de inflamabilitate.
- ▶ Asigurați-vă că unealta tăietoare este într-o stare sigură.
- În cazul în care maneta de acționare este eliberată, unealta tăietoare continuă să se rotească pentru o perioadă scurtă de timp. Se pot produce grave leziuni corporale.
 - ▶ Așteptați până când unealta tăietoare nu se mai rotește.

4.8 Încărcare

▲ AVERTISMENT

- În timpul încărcării, un încărcător avariat sau defect poate emite un miros neobișnuit sau fum. Risc de rănire a persoanelor și de avariere a bunurilor.
 - ▶ Scoateți ștecherul de rețea din priză.
- În cazul disipării inadecvate a căldurii, este posibil ca încărcătorul să se supraîncălzească și să producă un incendiu. Risc de rănire gravă a persoanelor sau de deces și de avariere a bunurilor.
 - ▶ Nu acoperiți încărcătorul.

4.9 Conexiunea electrică

Contactul cu piesele aflate sub tensiune poate avea cauzele următoare:

- Cablul electric sau cablul prelungitor este deteriorat.
- Ștecărul cablului electric sau al cablului prelungitor este deteriorat.
- Priza nu este instalată corect.

▲ PERICOL

- Contactul cu piesele aflate sub tensiune poate avea drept urmare o electrocutare. Risc de rănire gravă sau deces.
 - ▶ Se asigură faptul că nu este deteriorat cablul electric, cablul prelungitor și ștecărele aferente.



În cazul în care cablul electric sau cablul prelungitor este deteriorat:

- ▶ Nu atingeți zona deteriorată.
- ▶ Scoateți ștecărul din priză.
- ▶ Apucați cablul electric, cablul prelungitor și ștecărele aferente numai cu mâinile uscate.
- ▶ Ștecărul de rețea al cablului electric sau al cablului prelungitor se introduce într-o priză cu contact de protecție instalată corect și asigurată.

- ▶ Încărcătorul se conectează cu ajutorul unui întrerupător de protecție la curent rezidual (30 mA, 30 ms).
- Un cablu prelungitor deteriorat sau neadecvat poate cauza o electrocutare. Persoanele pot fi rănite grav sau chiar omorâte.
 - ▶ Folosiți un cablu prelungitor cu o secțiune transversală corectă,  20.4.

▲ AVERTISMENT

- În timpul încărcării, o tensiune de alimentare incorectă sau o frecvență de alimentare incorectă pot avea ca rezultat o supratensiune în încărcător. Încărcătorul poate fi avariat.
 - ▶ Asigurați-vă că tensiunea la priză și frecvența la priză corespund cu datele de pe plăcuța de identificare a încărcătorului.
- Dacă încărcătorul portabil este conectat la o priză multiplă, componentele electrice se pot supraîncărca în timpul încărcării. Componentele electrice se pot încălzi și declanșa un incendiu. Risc de rănire gravă a persoanelor sau de deces și de pagube materiale.
 - ▶ Asigurați-vă că specificațiile privind puterea ale prizei multiple nu sunt depășite de suma specificațiilor de pe plăcuța de identificare a încărcătorului portabil și toate aparatele electrice conectate la priza multiplă.
- Un cablu electric sau cablu prelungitor pozat greșit poate fi deteriorat, iar persoanele se pot împiedica de acesta. Persoanele se pot răni, iar cablul electric sau cablul prelungitor se pot deteriora.
 - ▶ Cablul electric sau cablul prelungitor se pozează și marchează astfel încât să nu fie posibilă împiedicarea persoanelor.
 - ▶ Cablul electric și cablul prelungitor se pozează astfel încât să nu fie întinse sau răsucite.
 - ▶ Cablul electric și cablul prelungitor se pozează astfel încât să nu fie deteriorate, îndoite, strivite sau forfecate.
 - ▶ Cablul electric și cablul prelungitor se protejează contra căldurii, uleiului și substanțelor chimice.
 - ▶ Cablul electric și cablul prelungitor se așează pe o bază uscată.
- În timpul lucrului se încălzește cablul prelungitor. Dacă nu se evacuează căldura, atunci aceasta poate declanșa un incendiu.
 - ▶ Dacă se folosește un tambur pentru cablu: derulați cablul complet de pe tambur.
- În cazul în care cablurile electrice și țevile sunt trase în perete, ele se pot deteriora dacă încărcătorul este montat pe perete. Contactul cu componentele sub tensiune poate avea ca

rezultat șocul electric. Risc de rănire gravă a persoanelor și de pagube materiale.

- ▶ Asigurați-vă de faptul că în locul prevăzut nu sunt trase în perete cabluri electrice și țevi.
- În cazul în care încărcătorul nu este montat pe perete așa cum este prezentat în acest manual de utilizare, încărcătorul sau acumulatorul poate să cadă, eventual încărcătorul se poate supraîncălzi. Risc de rănire a persoanelor și de avariere a bunurilor.
 - ▶ Montați încărcătorul pe un perete conform celor prezentate în acest manual de utilizare.
- Dacă încărcătorul cu acumulatorul introdus este montat pe un perete, acumulatorul poate cădea din încărcător. Risc de rănire a persoanelor și de avariere a bunurilor.
 - ▶ Montați mai întâi încărcătorul pe perete și apoi introduceți acumulatorul.

4.10 Transportarea

4.10.1 Motocoasă

▲ AVERTISMENT

- În timpul transportului, motocoasa poate cădea sau se poate deplasa. Risc de rănire a persoanelor și de avariere a bunurilor.
 - ▶ Extrageți acumulatorul.



- ▶ Asigurați motocoasa cu centuri de fixare, curele sau cu o plasă astfel încât acestea să nu poată cădea și să nu se poată deplasa.

4.10.2 Acumulator

▲ AVERTISMENT

- Acumulatorul nu este protejat împotriva tuturor influențelor mediului. Dacă acumulatorul este expus la anumite influențe ale mediului, acesta se poate deteriora, iar bunurile pot fi avariate.
 - ▶ Nu transportați un acumulator deteriorat.
- În timpul transportului, acumulatorul poate cădea sau se poate deplasa. Risc de rănire a persoanelor și de avariere a bunurilor.
 - ▶ Ambalați acumulatorul în ambalaj, astfel încât să nu se poată mișca.
 - ▶ Asigurați ambalajul astfel încât să nu se poată mișca.

4.10.3 Încărcător

▲ AVERTISMENT

- În timpul transportului, încărcătorul poate cădea sau se poate deplasa. Risc de rănire a persoanelor și de avariere a bunurilor.
 - ▶ Scoateți ștecărul din priză.
 - ▶ Extrageți acumulatorul.
 - ▶ Asigurați încărcătorul cu centuri de fixare, curele sau cu o plasă astfel încât aceasta să nu poată cădea și să nu se poată deplasa.
- Cablul de alimentare nu se pretează la transportul încărcătorului cu ajutorul acestuia. Cablul de alimentare și încărcătorul se pot deteriora.
 - ▶ Înfășurați cablul de racord și fixați-l la încărcător.

4.11 Stocarea

4.11.1 Motocoasă

▲ AVERTISMENT

- Copiii nu pot recunoaște și evalua pericolele pe care le prezintă motocoasa. Copiii pot suferi leziuni grave.



- ▶ Extrageți acumulatorul.

- ▶ Depozitați motocoasa într-un loc care nu este la îndemâna copiilor.
- Contactele electrice de la motocoasă și de la componentele metalice pot coroda din cauza umezelii. Motocoasa se poate deteriora.
 - ▶ Extrageți acumulatorul.



- ▶ Depozitați motocoasa într-un loc curat și uscat.

4.11.2 Acumulator

▲ AVERTISMENT

- Copiii nu pot recunoaște și evalua pericolele pe care le prezintă acumulatorul. Copiii pot suferi leziuni grave.
 - ▶ Depozitați acumulatorul într-un loc care nu este la îndemâna copiilor.
- Acumulatorul nu este protejat împotriva tuturor influențelor mediului. Dacă acumulatorul este expus la anumite influențe ale mediului, acesta se poate deteriora iremediabil.
 - ▶ Depozitați acumulatorul într-un loc curat și uscat.

- ▶ Depozitați acumulatorul într-un spațiu închis.
- ▶ Depozitați bateria separat de motocoasă.
- ▶ Dacă acumulatorul este depozitat în încărcător: îndepărtați ștecărul de rețea și depozitați acumulatorul cu o stare de încărcare între 40 % și 60 % (2 LED-uri care luminează verde).
- ▶ Depozitați acumulatorul în intervalul de temperatură cuprins între - 10 °C și + 50 °C.

4.11.3 Încărcător

▲ AVERTISMENT

- Copiii nu pot recunoaște și evalua pericolele pe care le prezintă încărcătorul. Copiii sunt în situații de risc de rănire gravă sau deces.
 - ▶ Scoateți ștecărul de rețea.
 - ▶ Depozitați încărcătorul într-un loc care nu este la îndemâna copiilor.
- Încărcătorul nu este protejat împotriva tuturor influențelor mediului. Dacă încărcătorul este expus la anumite influențe ale mediului, acesta se poate avaria.
 - ▶ Scoateți ștecărul de rețea.
 - ▶ Dacă încărcătorul este cald: Lăsați încărcătorul să se răcească.
 - ▶ Depozitați încărcătorul într-un loc curat și uscat.
 - ▶ Depozitați încărcătorul într-un spațiu închis.
 - ▶ Depozitați încărcătorul în intervalul de temperatură + 5 °C și + 40 °C.
- Cablul de alimentare nu se pretează la transportarea sau suspendarea încărcătorului cu ajutorul acestuia. Cablul de alimentare și încărcătorul se pot deteriora.
 - ▶ Apucați și țineți încărcătorul de carcasă. Degajarea mânerului încărcătorului facilitează ridicarea acestuia.
 - ▶ Suspendați încărcătorul de consola de perete.

4.12 Curățarea, întreținerea și repararea

▲ AVERTISMENT

- Dacă este introdus acumulatorul pe durata curățării, întreținerii sau reparării este posibilă pornirea accidentală a motocoasei. Risc de rănire gravă a persoanelor și de pagube materiale.



- ▶ Extrageți acumulatorul.

- Detergenții abrazivi, curățarea cu jet de apă sau obiectele ascuțite pot deteriora motocoasa, apărătoarea, unealta tăietoare, acumulatorul și încărcătorul. Dacă motocoasa, apărătoarea, unealta tăietoare, acumulatorul sau încărcătorul nu sunt curățate corespunzător, componentele ar putea să nu mai funcționeze corect, iar dispozitivele de siguranță să fie dezactivate. Se pot produce grave leziuni corporale.
 - ▶ Curățați motocoasa, apărătoarea, unealta tăietoare, acumulatorul și încărcătorul conform descrierii din aceste instrucțiuni de utilizare.
- Dacă motocoasa, apărătoarea, unealta tăietoare, acumulatorul sau încărcătorul nu sunt întreținute sau reparate corespunzător, componentele ar putea să nu mai funcționeze corect, iar dispozitivele de siguranță să fie dezactivate. Există un risc de vătămări grave sau chiar de deces.
 - ▶ Nu efectuați lucrări de întreținere sau reparație pe cont propriu la nivelul motocoasei, al apărătoarei, al unelei tăietoare, al acumulatorului și al încărcătorului.
 - ▶ În cazul în care motocoasa, apărătoarea, unealta tăietoare, acumulatorul sau încărcătorul trebuie întreținute sau reparate: Apelați la un distribuitor STIHL.

5 Pregătirea motocoasei de funcționare

5.1 Pregătirea motocoasei pentru funcționare

Înainte de începerea oricăror lucrări trebuie parcurși pașii următori:

- ▶ Asigurați-vă că următoarele componente sunt într-o stare sigură:
 - Motocoasă, 4.6.1.
 - Apărătoare, 4.6.2.
 - Cap cositor, 4.6.3.
 - Acumulator, 4.6.4.
 - Încărcător, 4.6.5.
- ▶ Verificați acumulatorul, 11.2.
- ▶ Încărcați complet acumulatorul, 6.2.
- ▶ Curățați motocoasa, 16.1.
- ▶ Atașați apărătoarea, 7.1.
- ▶ Atașați mânerul circular, 7.3.
- ▶ Reglarea lungimii țije, 8.1.
- ▶ Reglați mânerul circular, 8.2.
- ▶ Verificați elementele de comandă, 11.1.
- ▶ Dacă etapele nu pot fi efectuate: nu folosiți motocoasa și contactați un distribuitor STIHL.

6 Încărcarea bateriei și a LED-urilor

6.1 Montarea încărcătorului pe un perete

Încărcătorul poate fi montat pe un perete.

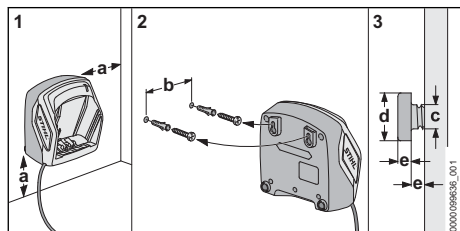

▶ Montați încărcătorul pe perete, astfel încât să se respecte următoarele condiții:

- Să fie folosite materiale de fixare corespunzătoare.
- Încărcătorul este în poziție orizontală. Respectați următoarele mărimi:
 - a = minim 100 mm
 - b (pentru AL 101) = 75 mm
 - b (pentru AL 301) = 100 mm
 - b (pentru AL 500) = 120 mm
 - c = 4,5 mm
 - d = 9 mm
 - e = 2,5 mm

6.2 Încărcați acumulatorul

Tempul de încărcare depinde de câțiva factori, de ex. temperatura bateriei sau temperatura ambiantă. Tempul de încărcare real poate fi diferit de tempul de încărcare specificat. Tempul de încărcare este disponibil la www.stihl.com/charging-times.

Când ștecherul de rețea este introdus în priză, iar acumulatorul este introdus în încărcător, procesul de încărcare pornește automat. Când bateria este complet încărcată, încărcătorul se decuplează automat.

În timpul încărcării, bateria și încărcătorul se încălzesc.

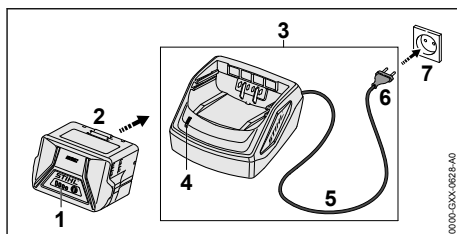

- ▶ Introduceți ștecherul (6) într-o priză de perete accesibilă (7). Încărcătorul (3) efectuează un autotest. LED-ul (4) se aprinde timp de aproximativ 1 secundă verde și apoi aproximativ 1 secundă roșu.
- ▶ Așezați cablul electric (5).
- ▶ Introduceți bateria (2) în ghidajele încărcătorului (3) și apăsați până se oprește. LED-ul (4) se aprinde în verde. LED-urile (1) luminează cu verde și are loc încărcarea acumulatorului (2).
- ▶ Dacă LED-ul (4) și LED-urile (1) nu se mai aprind: Acumulatorul (2) este încărcat complet și poate fi scos din încărcătorul (3).
- ▶ Dacă nu se mai utilizează încărcătorul (3): Scoateți ștecherul de rețea (6) din priză (7).

6.3 Indicarea nivelului de încărcare

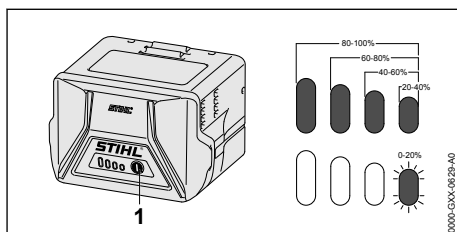

- ▶ Apăsați butonul (1). LED-urile luminează în verde timp de aproximativ 5 secunde și indică starea de încărcare.
- ▶ Dacă LED-ul din dreapta pâlpâie cu verde: încărcați acumulatorul.

6.4 LED-urile de la acumulator

LED-urile pot indica starea de încărcare a acumulatorului sau defecțiunile. LED-urile pot lumina permanent, respectiv pâlpâi, cu culoarea verde sau roșu.

Dacă LED-urile luminează cu culoarea verde sau pâlpâie, este indicat nivelul de încărcare.

- ▶ Dacă LED-urile luminează cu culoarea roșie sau pâlpâie: remediați defecțiunile, 19. La motocoasă sau la acumulator există o defecțiune.

6.5 LED la încărcător

LED-ul indică starea încărcătorului.

Dacă LED-ul luminează cu culoarea verde, acumulatorul este în curs de încărcare.

- ▶ Dacă LED-ul luminează cu culoarea roșie: remediați defecțiunile. Defecțiune a încărcătorului.

7 Asamblarea motocoasei

7.1 Atașarea protecției

- ▶ Decuplați motocoasa și scoateți acumulatorul.

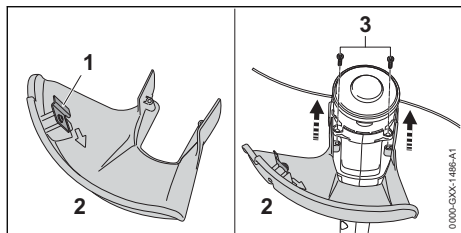

Cuțitul de debitat (1) este deja montat în apărătoare (2) și este interzisă scoaterea lui.

- ▶ Împingeți apărătoarea (3) până la opritor în ghidajele de pe carcasă. Apărătoarea (3) se închide la același nivel cu carcasa.
- ▶ Înșurubați și strângeți șuruburile (1)

Nu aveți voie să scoateți din nou apărătoarea (2).

7.2 Montarea și demontarea capului cositor

7.2.1 Montarea capului cositor

- ▶ Decuplați motocoasa și scoateți acumulatorul.

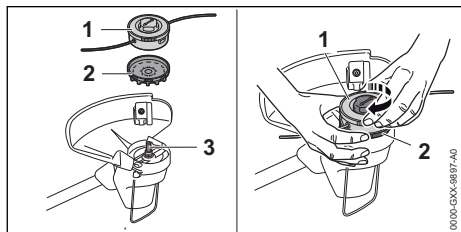

- ▶ Împingeți roata ventilatorului (2) în așa mod pe arbore (3), încât paletetele roții ventilatorului (2) să fie orientate în jos.

Dacă nu este montată roata ventilatorului, electromotorul nu este răcit suficient, iar motocoasa se oprește pe durata lucrului.

- ▶ Fixați manual roata ventilatorului (2).
- ▶ Așezați capul cositor (1) pe arbore (3), rotiți-l manual în sens orar și strângeți-l ferm.

7.2.2 Demontarea capul cositor

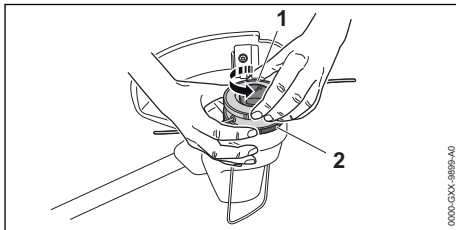

- ▶ Decuplați motocoasa și scoateți acumulatorul.
- ▶ Fixați manual roata ventilatorului (2).
- ▶ Deșurubați capul cositor (1) în sens antiorar.
- ▶ Detașați roata ventilatorului.

7.3 Atașarea mânerului cadru

- ▶ Decuplați motocoasa și scoateți acumulatorul.

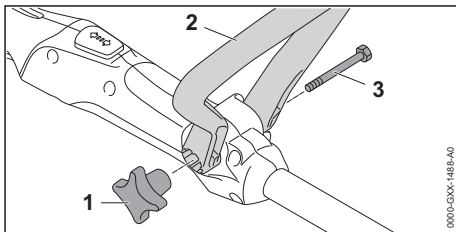

- ▶ Aliniați mânerul circular (2) astfel încât recipientul pentru rozetă (1) să fie în dreapta manetei de comandă, iar orificiile din mânerul circular (2) să fie orientate spre utilizator.
- ▶ Apăsăți una peste alta laturile mânerului circular (2) și așezați mânerul circular (2) pe maneta de comandă până când mânerul U (2) se fixează.
- ▶ Împingeți șurubul (3) prin gaură.
- ▶ Desfaceți rozeta (1) și strângeți.

Este interzisă scoaterea din nou a mânerului circular (2).

8 Reglarea motocoasei pentru utilizator

8.1 Reglarea lungimii tije

Tija poate fi reglată la lungimi diferite, în funcție de înălțimea utilizatorului.

- ▶ Decuplați motocoasa și scoateți acumulatorul.

► Țineți tija.

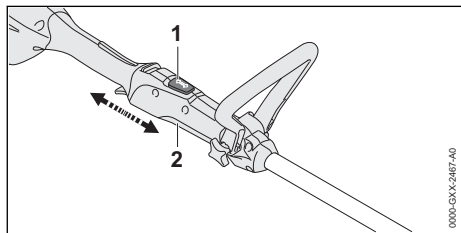

- Apăsați și țineți apăsat butonul de blocare (1).
- Trageți sau împingeți mânerul de comandă (2) în poziția dorită.
- Eliberați butonul de blocare (1).
- Glisați un pic mânerul de comandă (2), până când acesta se blochează.

8.2 Reglarea mânerului circular

Mânerul circular poate fi reglat în diferite poziții în funcție de înălțimea utilizatorului.

- Decuplați motocoasa și scoateți acumulatorul.

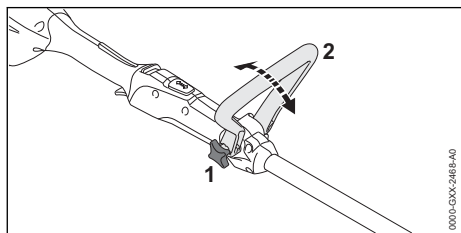

- Eliberați rozeta (1).
- Rotiți mânerul circular (2) în poziția dorită.
- Strângeți tare rozeta (1).

9 Introducerea și scoaterea bateriei

9.1 Înllocuiri acumulatorul

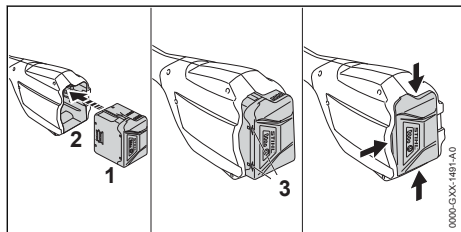

- Apăsați bateria (1) în compartimentul bateriei (2) până când se aude un clic. Săgețile (3) de pe acumulator (1) sunt vizibile în continuare, iar acumulatorul (1) este fixat în compartimentul acumulatorului (2). Între moto-

coasă și baterie (1) nu există niciun contact electric.

- Apăsați acumulatorul (1) în compartimentul acumulatorului (2) până la opritor. Bateria (1) se blochează pe poziție cu un al doilea clic și se închide strâns pe carcasa motocoasei.

9.2 Extrageți acumulatorul

- Așezați motocoasa pe o suprafață plană.
- Țineți o mână în fața compartimentului bateriei, așa încât bateria (2) să nu poată cădea.

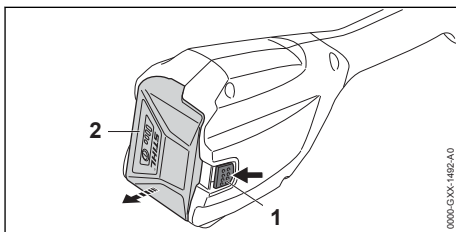

- Apăsați maneta de blocare (1) cu cealaltă mână. Bateria (2) este acum deblocată și poate fi scoasă.

10 Pornirea și oprirea motocoasei

10.1 Pornirea motocoasei

- Țineți motocoasa cu o mână de mânerul de comandă, astfel încât degetul mare să cuprindă mânerul de comandă.
- Țineți motocoasa cu cealaltă mână pe mânerul circular astfel încât degetul mare să cuprindă mânerul circular.

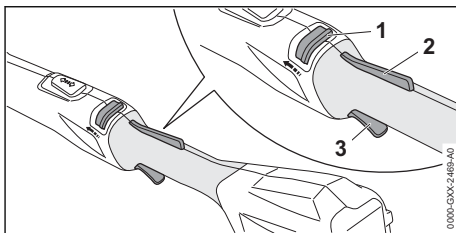

- Cu degetul mare împingeți pârghia de fixare (1) în față, în direcția mânerului circular și o mențineți.
- Apăsați cu mâna și țineți apăsat blocajul pârghiei de comutare (2). Pârghia de fixare (1) poate fi eliberată.

- ▶ Apăsăți pârghia de comutare (3) cu degetul arătător și mențineți-o apăsată.
Motocoasa accelerează și unealta tăietoare se rotește.

10.2 Oprirea motocoasei

- ▶ Eliberați maneta de cuplare și blocatorul manetei de cuplare.
- ▶ Așteptați, până ce unealta tăietoare nu se mai mișcă.
- ▶ În cazul în care unealta tăietoare se rotește din nou: scoateți bateria și adresați-vă unui distribuitor STIHL.
Motocoasa este defectă.

11 Verificarea acumulatorului și a motocoasei

11.1 Verificarea elementelor de comandă

Pârghia de fixare, blocajul pârghiei de comutare și pârghia de comutare

- ▶ Extrageți acumulatorul.
- ▶ Încercați să apăsați pârghia de comutare fără să apăsați pârghia de fixare și blocajul pârghiei de comutare.
- ▶ În cazul în care pârghia de comutare permite să fie apăsată: Nu folosiți motocoasa și contactați un serviciu de asistență tehnică STIHL. Pârghia de fixare sau blocajul pârghiei de comutare sunt defecte.
- ▶ Cu degetul mare împingeți pârghia de fixare în direcția mânerului circular și țineți-o așa.
- ▶ Apăsăți blocajul pârghiei de comutare și mențineți-l apăsat.
- ▶ Apăsăți pârghia de comutare.
- ▶ Eliberați maneta de acționare (de cuplare), blocatorul manetei de acționare și pârghia de fixare.
- ▶ Dacă pârghia de comutare, blocajul pârghiei de comutare sau pârghia de comutare au o mobilitate greoaie sau nu se deplasează elastic înapoi în poziția lor inițială: Nu folosiți motocoasa și contactați un serviciu de asistență tehnică STIHL.
Maneta de cuplare, blocatorul manetei de cuplare sau pârghia de fixare sunt defecte.

Pornirea motocoasei

- ▶ Introduceți acumulatorul.
- ▶ Cu degetul mare împingeți pârghia de fixare în direcția mânerului circular și țineți-o așa.
- ▶ Apăsăți blocajul pârghiei de comutare și mențineți-l apăsat.

- ▶ Apăsăți pârghia de comutare și mențineți-o apăsată.
Unealta tăietoare se rotește.
- ▶ Dacă 3 LED-uri luminează intermitent roșu: Scoateți acumulatorul și adresați-vă unui serviciu de asistență tehnică STIHL.
La motocoasă există o defecțiune.
- ▶ Eliberați pârghia de comutare.
Unealta tăietoare nu se mai rotește după un timp scurt.
- ▶ Dacă unealtă tăietoare se rotește în continuare: Scoateți acumulatorul și adresați-vă unui serviciu de asistență tehnică STIHL.
Motocoasa este defectă.

11.2 Verificarea acumulatorului

- ▶ Apăsăți butonul de la acumulator.
LED-urile se aprind sau pâlpâie.
- ▶ Dacă LED-urile nu se aprind sau nu pâlpâie: nu folosiți acumulatorul și apelați la un distribuitor STIHL.
Defecțiune a bateriei.

12 Lucrul cu motocoasa

12.1 Ținerea și ghidarea motocoasei

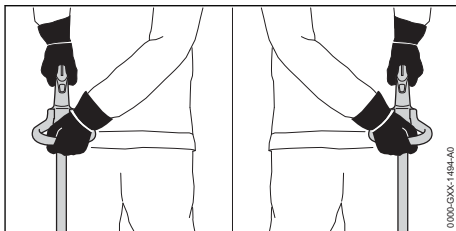

- ▶ Țineți motocoasa cu o mână de mânerul de comandă, astfel încât degetul mare să cuprindă mânerul de comandă.
- ▶ Țineți motocoasa cu cealaltă mână pe mânerul circular astfel încât degetul mare să cuprindă mânerul circular.

12.2 Cosirea

Distanța de la sol a uneltei tăietoare determină înălțimea de tăiere.

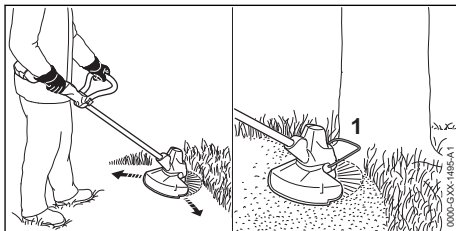

- ▶ Mișcați motocoasa uniform cu mișcări du-te vino.
- ▶ Deplasați-o încet înainte, într-un mod controlat.
- ▶ În situațiile în care se lucrează cu un distanțier: distanțierul (1) se va extrage complet.

12.3 Ajustarea ulterioară a firelor de tăiat

- ▶ Atingeți scurt de podea capul cositor rotitor. Se ajustează aproximativ 30 mm. Cuțitul de debitat din protecție lungește în mod automat firele de tăiat la lungimea corectă.

În cazul în care firele de tăiat sunt mai scurte de 25 mm, acestea nu pot fi ajustate automat.

- ▶ Decuplați motocoasa și scoateți acumulatorul.
- ▶ Apăsăți și țineți apăsat butonul de pe capul cositor.
- ▶ Scoateți afară cu mâna firul cositor.
- ▶ În cazul în care firele de tăiat nu mai pot fi trase afară: înlocuiți corpul bobinei cu fire de tăiat. Corpul bobinei este gol.

13 După lucru

13.1 După lucru

- ▶ Decuplați motocoasa și scoateți acumulatorul.
- ▶ În cazul în care motocoasa este umedă: lăsați motocoasa să se usuce.
- ▶ Dacă acumulatorul este umed: lăsați acumulatorul să se usuce.
- ▶ Curățați motocoasa.
- ▶ Curățați apărătoarea.
- ▶ Curățați unealta tăietoare.
- ▶ Curățarea bateriei

14 Transportarea

14.1 Transportul motocoasei

- ▶ Decuplați motocoasa și scoateți acumulatorul.
- ▶ Reglați tija la cea mai mică lungime.

Purtarea motocoasei

- ▶ Țineți motocoasa de tijă cu o mână astfel încât unealta tăietoare să fie îndreptată spre spate, iar motocoasa să fie în echilibru.

Transportul motocoasei într-un autovehicul

- ▶ Asigurați motocoasa, astfel încât aceasta să nu poată cădea și să nu se poată deplasa.

14.2 Transportul acumulatorului

- ▶ Decuplați motocoasa și scoateți acumulatorul.
- ▶ Asigurați-vă de faptul că acumulatorul este într-o stare sigură.

- ▶ Ambalați acumulatorul astfel încât să nu se poată mișca în ambalaj.
- ▶ Asigurați ambalajul astfel încât să nu se poată mișca.

Acumulatorul se supune cerințelor privind transportul bunurilor periculoase. Acumulatorul este clasificat ca UN 3480 (baterii litiu-Ion) și a fost verificat conform manualului de verificare și criteriilor UN partea III, subcapitolul 38.3.

Reglementările de transport sunt indicate în www.stihl.com/safety-data-sheets.

14.3 Transportul încărcătorului

- ▶ Scoateți ștecărul din priză.
- ▶ Extrageți acumulatorul.
- ▶ Înfășurați cablul de racord și fixați-l la încărcător.
- ▶ Dacă încărcătorul este transportat într-un autovehicul: Asigurați încărcătorul cu centuri de fixare, curele sau cu o plasă astfel încât încărcătorul să nu poată cădea și să nu se poată deplasa.

15 Stocarea

15.1 Depozitarea motocoasei

- ▶ Decuplați motocoasa și scoateți acumulatorul.
- ▶ Demontați corpul bobinei.
- ▶ Depozitați motocoasa astfel încât să se respecte următoarele condiții:
 - Motocoasa este depozitată într-un loc care nu se află la îndemâna copiilor.
 - Motocoasa este curată și uscată.

15.2 Depozitarea acumulatorului

STIHL recomandă păstrarea acumulatorului într-o stare de încărcare între 40 % și 60 % (2 LED-uri care se aprind verde).

- ▶ Depozitați acumulatorul așa încât să se respecte următoarele condiții:
 - Acumulatorul este depozitat într-un loc care nu se află la îndemâna copiilor.
 - Acumulatorul este curat și uscat.
 - Acumulatorul se află într-un spațiu închis.
 - Bateria este separată de motocoasă.
 - Dacă acumulatorul este depozitat în încărcător: îndepărtați ștecărul de rețea și depozitați acumulatorul cu o stare de încărcare între 40 % și 60 % (2 LED-uri care luminează verde).
 - Acumulatorul se află în intervalul de temperatură - 10 °C și + 50 °C.

INDICAȚIE

- Dacă acumulatorul nu este depozitat conform descrierii din prezentul Manual de utilizare, acumulatorul se poate descărca profund și, astfel, poate suferi daune iremediabile.
 - ▶ Înainte de depozitare, încărcați acumulatorul descărcat. STIHL recomandă păstrarea acumulatorului într-o stare de încărcare între 40 % și 60 % (2 LED-uri care luminesc verde).
 - ▶ Depozitați bateria separat de motocoasă.

15.3 Depozitarea încărcătorului

- ▶ Scoateți ștecărul din priză.

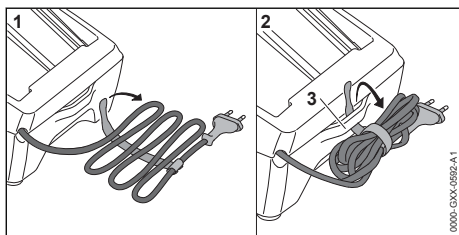

- ▶ Înfășurați cablul de racord și fixați-l la încărcător.
- ▶ Depozitați încărcătorul astfel încât să se respecte următoarele condiții:
 - Încărcătorul este depozitat într-un loc care nu se află la îndemâna copiilor.
 - Încărcătorul este curat și uscat.
 - Încărcătorul este depozitat într-un spațiu închis.
 - Încărcătorul nu este suspendat de cablul de racord sau la nivelul suportului (3) pentru cablul de racord.
 - Folosiți încărcătorul în intervalul de temperatură cuprins între + 5 °C și + 40 °C.

16 Curățare**16.1 Curățarea motocoasei**

- ▶ Decuplați motocoasa și scoateți acumulatorul.
- ▶ Curățați motocoasa cu o lavetă umedă.
- ▶ Fantele de ventilație se curăță cu o pensulă.
- ▶ Îndepărtați materiile străine din compartimentul acumulatorului și curățați compartimentul acumulatorului folosind o lavetă curată.
- ▶ Curățați contactele electrice din compartimentul acumulatorului folosind o pensulă sau o perie moale.

- ▶ Curățați zona de sub roata ventilatorului folosind o pensulă sau o perie moale.

16.2 Curățarea protecției și a unelei tăietoare

- ▶ Decuplați motocoasa și scoateți acumulatorul.
- ▶ Curățați protecția și unealta tăietoare cu o cârpă umedă sau cu o perie moale.

16.3 Curățarea bateriei

- ▶ Curățați bateria cu o lavetă umedă.

16.4 Curățarea încărcătorului

- ▶ Scoateți ștecărul din priză.
- ▶ Curățați încărcătorul cu o lavetă umedă.
- ▶ Fantele de ventilație se curăță cu o pensulă.
- ▶ Curățați contactele electrice ale încărcătorului folosind o pensulă sau o perie moale.

17 Întreținere**17.1 Intervale de întreținere**

Intervalele de întreținere se vor stabili în funcție de condițiile de mediu și condițiile de lucru. STIHL vă recomandă următoarele intervale de întreținere:

Anual

- ▶ Solicitați verificarea motocoasei de către un distribuitor STIHL.

18 Reparare**18.1 Repararea motocoasei, a unelei tăietoare, acumulatorului și a încărcătorului**

Utilizatorul nu poate repara singur motocoasa, unealta tăietoare, acumulatorul și încărcătorul.

- ▶ În cazul în care motocoasa sau unealta tăietoare sunt deteriorate: Nu folosiți motocoasa sau unealta tăietoare și contactați un serviciu de asistență tehnică STIHL.
- ▶ Dacă acumulatorul este defect sau avariât: Înlocuiți acumulatorul.
- ▶ Dacă încărcătorul este defect sau avariât: Înlocuiți încărcătorul.
- ▶ În cazul în care cablul de racord este defect sau deteriorat: Nu folosiți încărcătorul și solicitați înlocuirea cablului de racord de către un serviciu de asistență tehnică STIHL.

19 Depanare

19.1 Remediere defecțiuni la motocoasă și la baterie

Defecțiune	LED-urile de la acumulator	Cauză	Remediere
La punerea în funcțiune, motocoasa nu pornește.	1 LED luminează intermitent verde.	Acumulatorul este aproape descărcat.	▶ Încărcați acumulatorul.
	1 LED aprins roșu.	Acumulatorul este prea fierbinte sau prea rece.	▶ Extrageți acumulatorul. ▶ Lăsați acumulatorul să se răcească sau să se încălzească.
	3 LED-uri pâlpâie cu roșu.	La motocoasă există o defecțiune.	▶ Extrageți acumulatorul. ▶ Curățați contactele electrice din compartimentul acumulatorului. ▶ Introduceți acumulatorul. ▶ Porniți motocoasa. ▶ Dacă se aprind în continuare intermitent 3 LED-uri: Nu folosiți motocoasa și contactați un serviciu de asistență tehnică STIHL.
	3 LED-uri aprinse roșu.	Motocoasa este prea caldă.	▶ Extrageți acumulatorul. ▶ Lăsați motocoasa să se răcească.
	4 LED-uri pâlpâie cu roșu.	Defecțiune la acumulator.	▶ Scoateți acumulatorul și introduceți-l din nou. ▶ Porniți motocoasa. ▶ Dacă se aprind în continuare intermitent 4 LED-uri: Nu folosiți acumulatorul și apelați la un distribuitor STIHL.
		Conexiunea electrică dintre motocoasă și baterie este întreruptă.	▶ Extrageți acumulatorul. ▶ Curățați contactele electrice din compartimentul acumulatorului. ▶ Introduceți acumulatorul.
		Motocoasa sau bateria sunt umede.	▶ Lăsați motocoasa sau acumulatorul (bateria) să se usuce.
În timpul funcționării, motocoasa se oprește.	3 LED-uri aprinse roșu.	Motocoasa este prea caldă.	▶ Extrageți acumulatorul. ▶ Lăsați motocoasa să se răcească.
		Există o defecțiune electrică.	▶ Scoateți acumulatorul și introduceți-l din nou. ▶ Porniți motocoasa.
Timpul de funcționare al motocoasei este prea scurt.		Acumulatorul nu este complet încărcat.	▶ Încărcați complet acumulatorul.
		Durata de viață funcțională a acumulatorului este depășită.	▶ Înlocuiți acumulatorul.
Capul cositor nu poate fi demontat manual.		Capul cositor este strâns prea tare.	▶ Blocați roata ventilatorului cu ajutorul dornului. ▶ Deșurubați manual capul cositor. ▶ Scoateți dornul.
Încărcarea nu începe după introducerea acumulatorului în încărcător.	1 LED aprins roșu.	Acumulatorul este prea fierbinte sau prea rece.	▶ Lăsați acumulatorul introdus în încărcător. ▶ Încărcarea începe automat după ce s-a atins intervalul de temperatură permis.

19.2 Depanarea încărcătorului

Defecțiunea	LED-ul încărcătorului	Cauza	Remediere
Acumulatorul nu este încărcat.	LED-ul luminează intermitent roșu.	Conexiunea electrică între încărcător și acumulator este întreruptă.	<ul style="list-style-type: none"> ▶ Extrageți acumulatorul. ▶ Curățați contactele electrice de pe încărcător. ▶ Introduceți acumulatorul.
		Defecțiune a încărcătorului.	▶ Nu folosiți încărcătorul și apelați la un distribuitor STIHL.

20 Date tehnice

20.1 Motocoasă STIHL FSA 57

- Acumulator permis: STIHL AK
- Greutate fără acumulator, unealtă tăietoare și protecție: 2,4 kg
- Lungime fără unealtă tăietoare: 1490 mm până la 1690 mm

Durata de funcționare este disponibilă la www.stihl.com/battery-life.

20.2 Acumulator STIHL AK

- Tehnologia acumulatorului: litiu-ion
- Tensiune: 36 V
- Capacitatea în Ah: vezi plăcuța de identificare
- Conținutul de energie în Wh: vezi plăcuța de identificare
- Greutatea în kg: vezi plăcuța de identificare
- Gama de temperatură pentru utilizare și depozitare: - 10 °C până la + 50 °C

20.3 Încărcător STIHL AL 101

- Tensiune nominală: vezi plăcuța de identificare
- Frecvență: vezi plăcuța de identificare
- Puterea nominală: vezi plăcuța de identificare
- Curent de încărcare: vezi plăcuța de identificare
- Interval de temperatură permis pentru utilizare și depozitare: 0 °C până la + 40 °C

Timpii de încărcare sunt disponibili la www.stihl.com/charging-times.

20.4 Cabluri prelungitoare

Când se folosește un cablu prelungitor, firele sale trebuie să aibă minim următoarele secțiuni transversale, în funcție de tensiune și de lungimea cablului:

Dacă tensiunea nominală de pe plăcuța de identificare este între 220 V și 240 V:

- Lungimea cablului până la 20 m: AWG 15 / 1,5 mm²
- Lungimea cablului 20 m până la 50 m: AWG 13 / 2,5 mm²

Dacă tensiunea nominală de pe plăcuța de identificare este între 100 V și 127 V:

- Lungimea cablului până la 10 m: AWG 14 / 2,0 mm²
- Lungimea cablului 10 m până la 30 m: AWG 12 / 3,5 mm²

20.5 Nivelurile de zgomot și vibrații

Valoarea K pentru nivelul presiunii sunetului este 2 dB(A). Valoarea K pentru nivelul de putere sonoră este 2 dB(A). Valoarea K pentru valorile de vibrație este de 2 m/s².

STIHL recomandă purtarea unei protecții pentru auz.

- Nivel presiune acustică L_{pA} măsurat conform EN 50636-2-91: 74 dB(A)
- Nivel putere sunet L_{WA} măsurat conform EN 50636-2-91: 89 dB(A)
- Valoarea vibrațiilor a_{nV} măsurată conform EN 50636-2-91, mâner de operare și țevă mâner circular: 4,0 m/s².

Valorile nivelurilor indicate ale vibrațiilor au fost măsurate conform unei metode de testare standardizate și pot fi folosite pentru compararea aparatelor electrice. Valorile efective ale vibrațiilor ce survin pot să difere de valorile indicate, în funcție de modul de utilizare. Valorile indicate ale vibrațiilor se pot întrebuița pentru o primă estimare a solicitării din punct de vedere al vibrațiilor. Solicitarea efectivă prin vibrații trebuie estimată. Pot fi astfel luați în considerare timpii în care mașina unealtă electrică este deconectat și aceia în care a funcționat însă fără a fi sub sarcină.

Informații referitoare la conformitatea cu Directiva pentru vibrații 2002/44/CE sunt indicate la www.stihl.com/vib.

20.6 REACH

REACH este Regulamentul european referitor la înregistrarea, evaluarea și autorizarea substanțelor chimice.

Informații referitoare la conformarea Regulamentului REACH sunt date la www.stihl.com/reach.

21 Combinații între unelte tăietoare și apărători

21.1 Motocoasă STIHL FSA 57

Următoarele capete cositoare pot fi montate împreună cu apărătoarea:

- Capul cositor AutoCut C 3-2:
 - cu fir cositor „cu secțiune circulară, linie elicoidală” cu un diametru de 1,6 mm sau 2,0 mm
- Capul cositor PolyCut 3-2:
 - cu cuțite
 - cu fir pentru cosit iarba „cu secțiune circulară, linie elicoidală” cu un diametru de 1,6 mm sau 2,0 mm

22 Piese de schimb și accesorii

22.1 Piese de schimb și accesorii

STIHL Aceste simboluri identifică piesele de schimb originale STIHL și accesoriiile originale STIHL.

STIHL recomandă folosirea pieselor de schimb originale STIHL și a accesoriiilor originale STIHL.

Piesele de schimb și accesoriiile altor producători nu pot fi evaluate de STIHL referitor la fiabilitate, siguranță și potrivire în pofida monitorizării continue a pieței, iar STIHL nu poate recomanda utilizarea acestora.

Piesele de schimb și accesoriiile originale STIHL se pot procura de la un distribuitor STIHL.

23 Eliminare

23.1 Eliminarea motocoasei, bateriei și a încărcătorului

Informațiile referitoare la eliminare pot fi obținute din partea administrației locale sau din partea unui distribuitor de specialitate STIHL.

O eliminare necorespunzătoare poate dăuna sănătății și mediului.

- ▶ Produsele STIHL și ambalajul acestora trebuie livrate pentru reciclare la un centru de colectare adecvat, conform prevederilor locale.
- ▶ Nu eliminați împreună cu gunoiul menajer.

24 Declarație de conformitate EU

24.1 Motocoasă STIHL FSA 57

ANDREAS STIHL AG & Co. KG
Badstraße 115
D-71336 Waiblingen

Germania

declară cu propria răspundere, că

- Model constructiv: Motocoasă cu acumulator
- Marca: STIHL
- Tip: FSA 57
- Număr de identificare serie: 4522

este conformă cu cerințele Directivelor implementate 2011/65/UE, 2006/42/CE, 2014/30/UE și 2000/14/CE și a fost proiectată și fabricată în conformitate cu versiunile diverselor standarde aplicabile la respectivele date de producție: EN 55014-1, EN 55014-2, EN 60335-1 și EN ISO 12100, cu respectarea standardului EN 50636-2-91.

Pentru determinarea nivelului de putere sonoră măsurat și garantat s-a procedat conform directivei 2000/14/CE, Anexa VI.

Organismul notificat implicat: VDE Prüf- u. Zertifizierungsinstitut, Merianstraße 28, 63069 Offenbach, Germania

- Nivelul măsurat al puterii sunetului: 89 dB(A)
- Nivelul garantat al puterii sunetului: 91 dB(A)

Documentele tehnice sunt păstrate de Departamentul de autorizare produse al ANDREAS STIHL AG & Co. KG.

Anul producției, țara producătoare și codul utilajului sunt indicate pe motocoasă.

Waiblingen, 15.07.2021

ANDREAS STIHL AG & Co. KG



reprezentat de

Dr. Jürgen Hoffmann, șef de departament pentru aprobarea produselor, regulamentele privind produsele

**25 Declarația de conformitate
UKCA****25.1 Motocoasă STIHL FSA 57**

ANDREAS STIHL AG & Co. KG
Badstraße 115
D-71336 Waiblingen
Germania

declară cu propria răspundere, că

- Model constructiv: Motocoasă cu acumulator
- Marca: STIHL
- Tip: FSA 57
- Identificator de serie: 4522

este conform cu cerințele Regulamentelor pentru Regatul Unit The Restriction of the Use of Certain Hazardous Substances in Electrical and Electronic Equipment Regulations 2012, Supply of Machinery (Safety) Regulations 2008, Electro-magnetic Compatibility Regulations 2016 și Noise Emission in the Environment by Equipment for use Outdoors Regulations 2001 relevante și a fost creat și produs în conformitate cu versiunile următoarelor standarde aplicabile la respectivele date de producție: EN 55014-1, EN 55014-2, EN 60335-1 și EN ISO 12100 cu respectarea standardului EN 50636-2-91.

Nivelurile măsurate și garantate ale puterii sunetului au fost stabilite pe baza Regulamentului UK Noise Emission in the Environment by Equipment for use Outdoors Regulations 2001, Schedule 9.

Organismul notificat implicat: INTERTEK Testing & Certification Ltd, Academy Place, 1 – 9 Brook Street, Brentwood, Essex, CM14 5NQ, Regatul Unit

- Nivelul măsurat al puterii sunetului: 89 dB(A)
- Nivelul garantat al puterii sunetului: 91 dB(A)

Documentele tehnice sunt păstrate de ANDREAS STIHL AG & Co. KG.

Anul producției, țara producătoare și codul utilajului sunt indicate pe motocoasă.

Waiblingen, 15.07.2021

ANDREAS STIHL AG & Co. KG

reprezentat de 

Dr. Jürgen Hoffmann, șef de departament pentru aprobarea produselor, regulamentele privind produsele

www.stihl.com



0458-806-9821-B



0458-806-9821-B